



**BURG
WÄCHTER**

SecuTronic



BURG-WÄCHTER KG
Altenhofer Weg 15
58300 Wetter
Germany

Language

<i>de</i> Deutsch	2
<i>en</i> English	9
<i>fr</i> Français	16
<i>nl</i> Nederlands	23
<i>it</i> Italiano	30
<i>cs</i> Český	37
<i>sk</i> Slovenský	44
<i>hu</i> Magyar	51
<i>ro</i> Românesc	58
<i>pt</i> Português	65
<i>dk</i> Dansk	72
<i>fi</i> Suomalainen	79
<i>no</i> Norsk	86
<i>sv</i> Svenska	93
<i>pl</i> Polski	100
<i>sl</i> Slovensko	107
<i>es</i> Español	114
<i>bg</i> български	121
<i>hr</i> Hrvatski	128
<i>ru</i> русский	135
<i>el</i> Ελληνικά	142
<i>et</i> Eestlane	149
<i>lv</i> Latvietis	156
<i>tr</i> Türk	163
<i>lt</i> Lietuvis	170

www.burg.biz

Aufbau

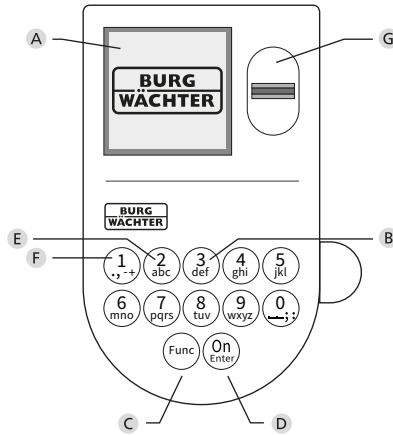
**A Display****B Ziffer-Tasten**

Die Ziffern „1“-„0“ werden zur Eingabe verwendet z. B. bei der Codeeingabe.

C „Func“-Taste

Die „Func“-Taste passt ihre Funktion an die Situation an. Entweder wechselt man durch Betätigen der Taste in die vorherige Menüebene bzw. man entfernt ein eingegebenes Zeichen oder man wechselt in das Hauptmenü. Das Display zeigt die aktuelle Funktion der Taste (s. Abschnitt 3).

D „On/Enter“-Taste

Die „On/Enter“-Taste startet das System bzw. wählt den aktuellen Menüpunkt aus.

E „1“-Taste

Wenn mehrere Auswahlmöglichkeiten bestehen, kann über die Taste nach oben gescrollt werden. Ist dies möglich, so zeigt das Display dies an (s. Abschnitt 3).

F „2“-Taste

Wenn mehrere Auswahlmöglichkeiten bestehen, kann über die Taste nach unten gescrollt werden. Ist dies möglich, so zeigt das Display dies an (s. Abschnitt 3).

G Fingerprintsensor

Über den Fingerprintsensor können Fingerabdrücke gespeichert oder zum Öffnen des Tresors verwendet werden.

Sehr geehrter Kunde,

vielen Dank, dass Sie sich für einen Tresor mit der BURG-WÄCHTER Elektronik SecuTronic entschieden haben. Diese Elektronik ist nach ECB-S Klasse B zertifiziert.

Sie haben hiermit ein Produkt erworben, welches extrem hohe Sicherheitsanforderungen erfüllt und nach aktuellen technischen Standards entwickelt und produziert wurde. Dieses Schloss ist entsprechend EN 1300:2018 zertifiziert. (Wertbehältnisse-Klassifizierung von Hochsicherheitschlossern nach ihrem Widerstandswert gegen unbefugtes Öffnen).

Wichtig: Bitte lesen Sie die gesamte Bedienungsanleitung vor der Programmierung und heben Sie diese Anleitung gut auf, um jederzeit darin nachschlagen zu können.

Wir wünschen Ihnen viel Freude mit Ihrem neuen BURG-WÄCHTER Tresor. Ihre BURG-Wächter KG

Allgemeines

Aktivierung

Das Einschalten der Elektronik erfolgt über die **On**-Taste der Tastatur. Diese leuchtet anschließend auf. Zeitgleich zeigt das Display einen Moment lang das BURG-WÄCHTER Logo, bevor die Eingabemaske für Pincode bzw. Fingerprint erscheint.

Sprachen

Die Menüführung im Display ist in zwölf Sprachen verfügbar und kann über den Menüpunkt Sprachen eingestellt werden. Eine genaue Erklärung hierzu erhalten Sie in Kapitel „Menü Sprache/Language“.

Berechtigungsabfragen

Zum Öffnen mit dem Fingerabdruck muss zusätzlich noch ein gültiger Pincode eingegeben werden.

Hintergrund:

Alle Fingerprints erhalten in der aktuellen Softwareversion nicht die volle Wertigkeit. Um eine Öffnungsbefugnis zu erlangen, muss jedoch eine vollständige Wertigkeit erreicht werden. Demzufolge benötigen Sie zusätzlich einen gültigen Pincode eines anderen Benutzers. Beim Anlegen eines Pincodes am Tresor erfolgt die Abfrage, ob der Zugang zusammen mit einem Fingerabdruck genutzt werden soll. In diesem Fall wird die Wertigkeit des Pincodes automatisch heruntergestuft, wodurch er nicht ohne einen weiteren Pincode oder Fingerabdruck eines anderen Benutzers Zugang gewähren kann. Eine Kombination aus Pincode und Fingerabdruck desselben Benutzers gewährt keinen Zugang. Pincodes ohne einen zugewiesenen Fingerprint behalten eine vollständige Wertigkeit und gewähren somit einen Zugang ohne eine zweite Berechtigungsabfrage.

Sperrzeiten

Als Sicherung gegen Manipulationen sperrt die Schlosselektronik den Zugang zum Tresor für fünf Minuten, wenn dreimal hintereinander ein falscher Zahlencode eingegeben wurde. Im Anschluss, bei jeder weiteren Fehleingabe, für zehn Minuten. Während dieser Sperrzeit läuft im Display die noch verbleibende Zeit rückwärts ab. Ein Öffnen des Tresors ist während dieser Zeit auch mit gültigem Benutzer- oder Administratorcode nicht möglich.

Erhöhung des Einbruchschutzes

Achten Sie bitte darauf, dass die Codes nicht in unbefugte Hände geraten. Bewahren Sie deshalb die Codes an einem sicheren Ort auf, sodass diese nur berechtigten Personen zugänglich sind. Falls ein Code verloren geht, dann muss das Schloss auf einen neuen Code umgestellt werden.

- Der Werkscode ist zu ändern, sobald das Schloss in Betrieb genommen wird.
- Einfache Codes, die leicht zu erraten sind (z. B. 1-2-3-4-5-6) dürfen nicht verwendet werden.
- Persönliche Daten (z. B. Geburtstag) oder andere Daten, auf die bei Kenntnis über den Codeinhaber geschlossen werden könnte, dürfen nicht als Code benutzt werden.
- Nach Codewechsel ist das Schloss mehrere Male bei geöffneter Sicherheitstür zu prüfen.

Achtung: Alle Änderungen des Administratorcodes, des Werkscodes und des Benutzercodes sind bei geöffneter Tür des Wertbehältnisses durchzuführen! Nachdem das Schließsystem auf einen neuen Code umgestellt wurde, muss es bei offener Tür mehrmals mit dem neuen Code betätigt werden.

Eingabemöglichkeiten

Ziffern-Tasten:

Die Ziffern „1“-„0“ werden zur Eingabe verwendet, z. B. bei der Codeeingabe.

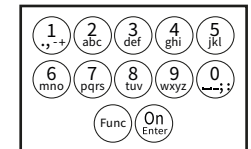

„Func“-Taste:

Die „Func“-Taste passt ihre Funktion an die Situation an. Entweder wechselt man durch Betätigen der Taste in die vorherige Menüebene bzw. man entfernt ein eingegebenes Zeichen oder man wechselt in das Hauptmenü. Das Display zeigt die aktuelle Funktion der Taste.

„On/Enter“-Taste:

Die „On/Enter“-Taste startet das System bzw. wählt den aktuellen Menüpunkt aus.

Tasten „1“ und „2“:

Wenn mehrere Auswahlmöglichkeiten bestehen, kann über diese Tasten nach oben und unten gescrollt werden. Ist dies möglich, so zeigt das Display das durch entsprechende Pfeile an.

Fingerprintsensor:

Über den Fingerprintsensor können Fingerabdrücke gespeichert oder zum Öffnen des Tresors genutzt werden.



Display

- A Gibt an, ob man über die Taste **Func** die letzte Eingabe widerrufen (<) oder in das Hauptmenü wechseln kann (M).
- B (2:▼) wird eingeblendet, wenn man über die Taste „2“ nach unten scrollen kann.
- C (1:▲) wird eingeblendet, wenn man über die Taste „1“ nach oben scrollen kann.
- D (🔋) gibt den Füllstand der Batterie an.
- E (🔒/🔓) zeigt an, ob die Schließarmatur die Verriegelung freigegeben hat und der Tresor somit geöffnet werden kann.

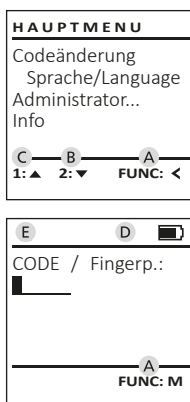

Öffnen

Öffnen mit Pincode

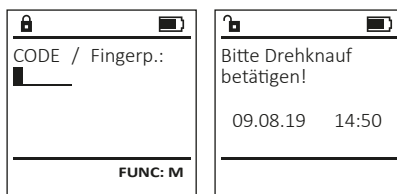

- Schalten Sie das Schloss über die **On**-Taste ein.
- Geben Sie den 6-stelligen Pincode (werksseitig „1-2-3-4-5-6“) ein.
- Im Display erscheint „Bitte Drehknopf betätigen!“
- Drehen Sie den Knopf.

Öffnen mit Fingerabdruck



- Schalten Sie das Schloss über die **On**-Taste ein.
- Ziehen Sie einen angerlesenen Finger von oben nach unten mittig über den Sensor.
- Im Display erscheint der Hinweis „Wertigkeit nicht erreicht“.
- Geben Sie einen gültigen 6-stelligen Pincode (werksseitig „1-2-3-4-5-6“) eines anderen Benutzers ein.
- Im Display erscheint „Bitte Drehknopf betätigen!“
- Drehen Sie den Knopf.

Menüstruktur

Aufbau der Menüstruktur

- Codeänderung
- Sprache/Language
- Administrator
 - > Benutzer
 - > Anlegen
 - > Code anlegen
 - > Finger anlegen
 - > Zuordnen
 - > Code zuordnen
 - > Finger zuordnen
 - > Löschen
 - > Zeitfunktionen
 - > Uhrzeit stellen
 - > Datum stellen
 - > Automatische SZ/WZ
 - > Verzögerungszeit
 - > Programmierung
 - > Datenbankupdate
 - > Firmwareupdate
 - > Reorganisieren
 - > Vorgänge
 - > Anzeigen
 - > Speichern
 - > Setup
 - > Anmelden
 - > FP-Reset
 - > AES-Key generieren
- Info
 - > System Info
 - > Systemcheck

Beschreibung der Menüfunktionen

Menü Codeänderung

Änderung des Administratorcodes sowie der Benutzercodes.
Wir weisen Sie darauf hin, dass aus Sicherheitsgründen der werkseingestellte Administratorcode, auf einen individuell eingestellten Code geändert werden muss.

- Schalten Sie das Schloss über die **On**-Taste ein.
- Drücken Sie anschließend **Func**.
- Es erscheint „Hauptmenü“.
- Bestätigen Sie mit **On**.
- Über die Taste 1 bzw. 2 können Sie jetzt so lange scrollen, bis der Administrator / Benutzer markiert ist, dessen Code geändert werden soll.
- Bestätigen Sie mit **On**.
- Geben Sie über die Tastatur den bisher gültigen alten- oder Werkscode ein und drücken Sie **On**.
- Geben Sie über die Tastatur den neuen Code ein und bestätigen Sie mit **On**.
- Wiederholen Sie die Eingabe und bestätigen Sie erneut mit **On**.
- Bei richtiger Eingabe erscheint „Codeänderung durchgeführt“.
- Drücken Sie eine beliebige Taste.

Hinweis: Bei erstmaliger Inbetriebnahme eines Tresorschlosses werden zusätzlich Angaben zum aktuellen Datum und zur Uhrzeit abgefragt:

- Eingabe des Tages (2-stellig).
- Eingabe des Monats (2-stellig).
- Eingabe des Jahres (2-stellig).
- Eingabe der Stunde (2-stellig).
- Eingabe der Minuten (2-stellig).

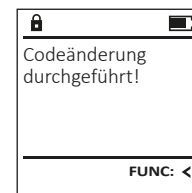
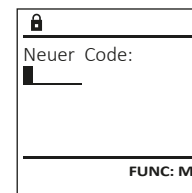

Menü Sprache

- Schalten Sie das Schloss über die ^{On}_{Enter}-Taste ein.
- Drücken Sie anschließend ^{Func}.
- Es erscheint „Hauptmenü“.
- Scrollen Sie mit der Taste 1 bzw. 2, bis Menüpunkt „Sprache“ markiert ist.
- Bestätigen Sie mit ^{On}_{Enter}.
- Es erscheint „Hauptmenü / Sprache“
- Über die Taste 1 bzw. 2 so lange scrollen, bis die gewünschte Sprache markiert ist.
- Bestätigen Sie mit ^{On}_{Enter}.
- Es erscheint „Daten wurden gespeichert!“
- Drücken Sie eine beliebige Taste.

HAUPTMENÜ		
Codeänderung		
Sprache/Language		
Administrator...		
Info		
1: ▲	2: ▼	FUNC: <

SPRACHE		
Čeština		
Deutsch		
English		
Español		
1: ▲	2: ▼	FUNC: <

Menü Administrator

Dieses Menü besitzt mehrere Untermenüs, um Funktionen zu gruppieren. Die Funktionen innerhalb dieses Abschnitts sind nur mit Administratorcode vollständig nutzbar.

HAUPTMENÜ		
Codeänderung		
Sprache/Language		
Administrator...		
Info		
1: ▲	2: ▼	FUNC: <

Menü Administrator / Benutzer

Menü Administrator / Benutzer / Anlegen

Angelegte Benutzer können den Tresor öffnen. Für Infos zu Wertigkeiten siehe Seite 2.

Untermenü Administrator / Benutzer / Anlegen / Code anlegen

- Schalten Sie das Schloss über die ^{On}_{Enter}-Taste ein.
- Drücken Sie anschließend ^{Func}.
- Es erscheint „Hauptmenü“.
- Scrollen Sie mit der Taste 1 bzw. 2, bis Menüpunkt „Administrator“ markiert ist.
- Bestätigen Sie mit ^{On}_{Enter}.
- Es erscheint „Hauptmenü / Administrator“.
- Bestätigen Sie mit ^{On}_{Enter}.
- Es erscheint „Hauptmenü / Administrator / Benutzer“.
- Bestätigen Sie mit ^{On}_{Enter}.
- Es erscheint „Hauptmenü / Administrator / Benutzer / Anlegen“.
- Bestätigen Sie mit ^{On}_{Enter}.
- Geben Sie den Administratorcode ein, um die nötige Berechtigung zu bekommen.

BENUTZER		
Anlegen		
Zuordnen		
Löschen		
2: ▼		FUNC: <

USER.0002 CD		
Kombination:		[]
		FUNC: M

- Der nächste freie Speicherplatz wird angezeigt (z. B. USER.0002 CD).
- Geben Sie den 6-stelligen Code ein und bestätigen Sie mit ^{On}_{Enter}.
- Scrollen Sie mit der Taste 1 bzw. 2 durch die Kombinationsmöglichkeiten.
- Haben Sie keine Kombination ausgewählt, so bestätigen Sie 3x mit ^{On}_{Enter}.
- Haben Sie die Kombination „FP“ ausgewählt, so lernen Sie Ihren Fingerabdruck an, wie beschrieben in Untermenü *Administrator / Benutzer / Anlegen / Finger anlegen*.

USER.0002 CD		
569425		
Kombination:		[FP]
1: ▲		FUNC: <

USER.0002 CD		
erfolg. angelegt!		
		FUNC: <

BENUTZER		
Code anlegen		
Finger anlegen		
1: ▲		FUNC: <

Finger anlernen		
■■■■4↓		
		FUNC: <

USER.0003 FP		
erfolg. angelegt!		
		FUNC: <

Untermenü Administrator / Benutzer / Anlegen / Finger anlegen

- Schalten Sie das Schloss über die ^{On}_{Enter}-Taste ein.
- Drücken Sie anschließend ^{Func}.
- Es erscheint „Hauptmenü“.
- Scrollen Sie mit der Taste 1 bzw. 2, bis Menüpunkt „Administrator“ markiert ist.
- Bestätigen Sie mit ^{On}_{Enter}.
- Es erscheint „Hauptmenü / Administrator“.
- Bestätigen Sie mit ^{On}_{Enter}.
- Es erscheint „Hauptmenü / Administrator / Benutzer“.
- Bestätigen Sie mit ^{On}_{Enter}.
- Es erscheint „Hauptmenü / Administrator / Benutzer / Anlegen“.
- Scrollen Sie mit der Taste 1 bzw. 2, bis Menüpunkt „Finger anlegen“ markiert ist.
- Bestätigen Sie mit ^{On}_{Enter}.
- Geben Sie den Administratorcode ein, um die nötige Berechtigung zu bekommen.
- Es erscheint „Finger anlernen“.
- Ziehen Sie den Finger mehrmals von oben nach unten und mittig über den Sensor.
- Entweder werden Sie dazu aufgefordert, den Vorgang zu wiederholen (bei Fehlermeldungen, siehe Seite 8), oder Sie erhalten die Meldung „USER.XXXX FP wurde erfolgreich angelegt“.
- Drücken Sie eine beliebige Taste.

Menü Administrator / Benutzer / Zuordnen

Jeder Benutzer kann einen Code und einen Fingerabdruck besitzen. Für Infos zu Wertigkeiten, siehe Seite 2.

Untermenü Administrator / Benutzer / Zuordnen / Code zuordnen

- Schalten Sie das Schloss über die ^{On}_{Enter}-Taste ein.
- Drücken Sie anschließend ^{Func}.
- Es erscheint „Hauptmenü“.
- Scrollen Sie mit der Taste 1 bzw. 2, bis Menüpunkt „Administrator“ markiert ist.
- Bestätigen Sie mit ^{On}_{Enter}.
- Es erscheint „Hauptmenü / Administrator“.
- Bestätigen Sie mit ^{On}_{Enter}.
- Es erscheint „Hauptmenü / Administrator / Benutzer“.
- Scrollen Sie mit der Taste 1 bzw. 2, bis Menüpunkt „Zuordnen“ markiert ist.“
- Bestätigen Sie mit ^{On}_{Enter}.
- Es erscheint „Hauptmenü / Administrator / Benutzer / Zuordnen“.
- Bestätigen Sie mit ^{On}_{Enter}.
- Geben Sie den Administratorcode ein, um die nötige Berechtigung zu bekommen.
- Über die Taste 1 bzw. 2 können Sie jetzt so lange scrollen, bis der Benutzer markiert ist, dem ein Code zugeordnet werden soll.
- Bestätigen Sie mit ^{On}_{Enter}.
- Geben Sie den 6-stelligen Code ein und bestätigen Sie mit ^{On}_{Enter}.
- Scrollen Sie mit der Taste 1 bzw. 2 durch die Kombinationsmöglichkeiten.
- Haben Sie keine Kombination ausgewählt, so bestätigen Sie 3x mit ^{On}_{Enter}.

BENUTZER		
Anlegen		
Zuordnen		
Löschen		
1: ▲	2: ▼	FUNC: <

BENUTZER		
Code zuordnen		
Finger zuordnen		
2: ▼		FUNC: <

USER.0001		
1: ▲	2: ▼	FUNC: M

Untermenü Administrator / Benutzer / Zuordnen / Finger zuordnen

- Schalten Sie das Schloss über die On_{Enter} -Taste ein.
- Drücken Sie anschließend Func .
- Es erscheint „Hauptmenü“.
- Scrollen Sie mit der Taste 1 bzw. 2, bis Menüpunkt „Administrator“ markiert ist.
- Bestätigen Sie mit On_{Enter} .
- Es erscheint „Hauptmenü / Administrator“.
- Bestätigen Sie mit On_{Enter} .
- Es erscheint „Hauptmenü / Administrator / Benutzer“.
- Scrollen Sie mit der Taste 1 bzw. 2, bis Menüpunkt „Zuordnen“ markiert ist.“
- Bestätigen Sie mit On_{Enter} .
- Scrollen Sie mit der Taste 1 bzw. 2 bis Menüpunkt „Finger zuordnen“ markiert ist.
- Bestätigen Sie mit On_{Enter} .
- Geben Sie den Administratorcode ein, um die nötige Berechtigung zu bekommen.
- Es erscheint „Hauptmenü / Administrator / Benutzer / Zuordnen“.
- Über die Taste 1 bzw. 2 können Sie jetzt so lange scrollen, bis der Benutzer markiert ist, dem ein Fingerabdruck zugeordnet werden soll.
- Bestätigen Sie mit On_{Enter} .
- Es erscheint „Finger zuordnen“.
- Ziehen Sie den Finger mehrfach von oben nach unten und mittig über den Sensor.
- Entweder werden Sie dazu aufgefordert, den Vorgang zu wiederholen (bei Fehlermeldungen, siehe Seite 8), oder Sie erhalten die Meldung „USER.XXXX FP wurde Erfolg. angelegt“.
- Drücken Sie eine beliebige Taste.

BENUTZER	
Anlegen	Zuordnen
Löschen	
1: ▲	2: ▼ FUNC: <

BENUTZER	
Code zuordnen	Finger zuordnen
1: ▲	FUNC: <

BENUTZER	
USER.0003 FP	erfolg. angelegt!
FUNC: <	

Menü Administrator / Benutzer / Löschen

Gelöschte Benutzer haben keinen Zugriff mehr auf den Tresor. In der Historie verbleiben diese jedoch.

Untermenü Administrator / Benutzer / Löschen

- Schalten Sie das Schloss über die On_{Enter} -Taste ein.
- Drücken Sie anschließend Func .
- Es erscheint „Hauptmenü“.
- Scrollen Sie mit der Taste 1 bzw. 2, bis Menüpunkt „Administrator“ markiert ist.
- Bestätigen Sie mit On_{Enter} .
- Es erscheint „Hauptmenü / Administrator“.
- Bestätigen Sie mit On_{Enter} .
- Es erscheint „Hauptmenü / Administrator / Benutzer“.
- Bestätigen Sie mit On_{Enter} .
- Es erscheint „Hauptmenü / Administrator / Benutzer / Löschen“.
- Scrollen Sie mit der Taste 1 bzw. 2, bis Menüpunkt „Löschen“ markiert ist.
- Bestätigen Sie mit On_{Enter} .
- Geben Sie den Administratorcode ein, um die nötige Berechtigung zu bekommen.
- Über die Taste 1 bzw. 2 können Sie jetzt so lange scrollen, bis der Benutzer markiert ist, der gelöscht werden soll.
- Bestätigen Sie mit On_{Enter} .
- Es erscheint „Datensatz gelöscht“.
- Drücken Sie eine beliebige Taste.

BENUTZER	
Anlegen	Zuordnen
Löschen	
1: ▲	FUNC: <

BENUTZER	
USER.0001 CD	
1: ▲	2: ▼ FUNC: M

BENUTZER	
Datensatz gelöscht!	
FUNC: <	

Menü Administrator / Zeitfunktionen

Neben Uhrzeit und Datum kann auch eingestellt werden, ob automatisch zwischen Mittel-europäischer Sommer-/Winterzeit gewechselt werden soll. Die Verzögerungszeit verhindert ein schnelles Öffnen bei einem Überfall.

ADMIN	
Benutzer	Zeitfunktionen
Programmierung	
Vorgänge	
1: ▲	2: ▼ FUNC: <

Menü Administrator / Zeitfunktionen / Uhrzeit stellen

- Schalten Sie das Schloss über die On_{Enter} -Taste ein.
- Drücken Sie anschließend Func .
- Es erscheint „Hauptmenü“.
- Scrollen Sie mit der Taste 1 bzw. 2, bis Menüpunkt „Administrator“ markiert ist.
- Bestätigen Sie mit On_{Enter} .
- Es erscheint „Hauptmenü / Administrator“.
- Scrollen Sie mit der Taste 1 bzw. 2, bis Menüpunkt „Zeitfunktionen“ markiert ist.
- Bestätigen Sie mit On_{Enter} .
- Es erscheint „Administrator / Zeitfunktionen“.
- Bestätigen Sie mit On_{Enter} .
- Geben Sie den Administratorcode ein, um die nötige Berechtigung zu bekommen.
- Über die Tastatur kann die Zeit (24-Stunden-Rhythmus) eingestellt werden.
- Bestätigen Sie mit On_{Enter} .
- Es erscheint „Daten wurden gespeichert!“.
- Drücken Sie eine beliebige Taste.

ZEITFUNK...	
Uhrzeit stellen	Datum stellen
Autom. SZ/WZ	
Verzögerungszeit	
2: ▼	FUNC: <

ZEITFUNK...	
Uhrzeit stellen	H.M 0.00
FUNC: M	

Menü Administrator / Zeitfunktionen / Datum stellen

- Schalten Sie das Schloss über die On_{Enter} -Taste ein.
- Drücken Sie anschließend Func .
- Es erscheint „Hauptmenü“.
- Scrollen Sie mit der Taste 1 bzw. 2, bis Menüpunkt „Administrator“ markiert ist.
- Bestätigen Sie mit On_{Enter} .
- Es erscheint „Hauptmenü / Administrator“.
- Scrollen Sie mit der Taste 1 bzw. 2, bis Menüpunkt „Zeitfunktionen“ markiert ist.
- Bestätigen Sie mit On_{Enter} .
- Es erscheint „Zeitfunktionen“.
- Scrollen Sie mit der Taste 1 bzw. 2, bis Menüpunkt „Datum stellen“ markiert ist.
- Bestätigen Sie mit On_{Enter} .
- Geben Sie den Administratorcode ein, um die nötige Berechtigung zu bekommen.
- Über die Tastatur kann das Datum eingestellt werden.
- Bestätigen Sie mit On_{Enter} .
- Es erscheint „Daten wurden gespeichert!“.
- Drücken Sie eine beliebige Taste.

ZEITFUNK...		
Uhrzeit stellen		
Datum stellen		
Autom. SZ/WZ		
Verzögerungszeit		

1: ▲	2: ▼	FUNC: <

Datum stellen		
D.M.Y	00.00	

FUNC: M		

Menü Administrator / Zeitfunktionen / Autom. SZ/WZ

Automatischer Wechsel zwischen Mittel-europäischer Sommer-/Winterzeit.

- Schalten Sie das Schloss über die On_{Enter} -Taste ein.
- Drücken Sie anschließend Func .
- Es erscheint „Hauptmenü“.
- Scrollen Sie mit der Taste 1 bzw. 2, bis Menüpunkt „Administrator“ markiert ist.
- Bestätigen Sie mit On_{Enter} .
- Es erscheint „Administrator“.
- Scrollen Sie mit der Taste 1 bzw. 2, bis Menüpunkt „Zeitfunktionen“ markiert ist.
- Bestätigen Sie mit On_{Enter} .
- Es erscheint „Zeitfunktionen“.
- Scrollen Sie mit der Taste 1 bzw. 2, bis Menüpunkt „Autom. SZ/WZ“ markiert ist.
- Bestätigen Sie mit On_{Enter} .
- Geben Sie den Administratorcode ein, um die nötige Berechtigung zu bekommen.
- Über die Tasten 1 bzw. 2 kann die automatische Zeitumstellung ein oder ausgeschaltet werden.
- Bestätigen Sie mit On_{Enter} .
- Es erscheint „Daten wurden gespeichert!“.
- Drücken Sie eine beliebige Taste.

ZEITFUNK...		
Uhrzeit stellen		
Datum stellen		
Autom. SZ/WZ		
Verzögerungszeit		

1: ▲	2: ▼	FUNC: <

Autom. SZ/WZ		
[Ein]		

1: ▲	FUNC: M	

Menü Administrator / Zeitfunktionen / Verzögerungszeit

Die Verzögerungszeit richtet eine gewünschte Wartezeit vor der Ausführung einer Funktion ein und kann somit ein schnelles Öffnen bei einem Überfall verhindern. Nach Ablauf der Verzögerungszeit muss erneut eine gültige und vollwertige Eingabe erfolgen, um Zugang zu gewähren.

- Schalten Sie das Schloss über die On_{Enter} -Taste ein.
- Drücken Sie anschließend Func .
- Es erscheint „Hauptmenü“.
- Scrollen Sie mit der Taste 1 bzw. 2, bis Menüpunkt „Administrator“ markiert ist.
- Bestätigen Sie mit On_{Enter} .
- Es erscheint „Administrator“.
- Scrollen Sie mit der Taste 1 bzw. 2, bis Menüpunkt „Zeitfunktionen“ markiert ist.
- Bestätigen Sie mit On_{Enter} .
- Es erscheint „Zeitfunktionen“.
- Scrollen Sie mit der Taste 1 bzw. 2, bis Menüpunkt „Verzögerungszeit“ markiert ist.
- Bestätigen Sie mit On_{Enter} .
- Geben Sie den Administratorcode ein, um die nötige Berechtigung zu bekommen. Falls bereits eine Verzögerungszeit eingestellt wurde, muss diese erst durchlaufen werden.
- Über die Tastatur kann die Verzögerungszeit (0-99 Minuten) eingestellt werden.
- Bestätigen Sie mit On_{Enter} .
- Es erscheint „Daten wurden gespeichert!“.
- Drücken Sie eine beliebige Taste.

ZEITFUNK...		
Uhrzeit stellen		
Datum stellen		
Autom. SZ/WZ		
Verzögerungszeit		

1: ▲	FUNC: <	

Verzögerungszeit		
[00] min		

FUNC: M		

Menü Administrator / Programmierung

Ein Firmwareupdate installiert die neueste Softwareversion. Das Reorganisieren sortiert die Datenbank.

ADMIN		
Benutzer		
Zeitfunktionen		
Programmierung		
Vorgänge		

1: ▲	2: ▼	FUNC: <

Menü Administrator / Programmierung / Datenbankupdate

Diese Funktion ist vorerst nicht freigeschaltet.

PROGRAMMING		
Datenbankupdate		
Firmwareupdate		
Reorganisation		

2: ▼		FUNC: <

Menü Administrator / Programmierung / Firmwareupdate

- Bitte stellen Sie sicher, dass die Batterien vor dem Firmwareupdate voll sind.
- Kopieren Sie die neue Firmware-Version bitte auf eine FAT-32-formatierte microSD-Karte und führen Sie diese bitte in den microSD-Kartenslot ein.
- Schalten Sie das Schloss über die On_{Enter} -Taste ein.
- Drücken Sie anschließend Func .
- Es erscheint „Hauptmenü“.
- Scrollen Sie mit der Taste 1 bzw. 2, bis Menüpunkt „Administrator“ markiert ist.
- Bestätigen Sie mit On_{Enter} .
- Es erscheint „Administrator“.
- Scrollen Sie mit der Taste 1 bzw. 2, bis Menüpunkt „Programmierung“ markiert ist.
- Bestätigen Sie mit On_{Enter} .
- Es erscheint „Programming“.
- Scrollen Sie mit der Taste 1 bzw. 2, bis Menüpunkt „Firmwareupdate“ markiert ist.
- Bestätigen Sie mit On_{Enter} .
- Geben Sie den Administratorcode ein, um die nötige Berechtigung zu bekommen.
- Es erscheint „Aktuelle Original-Hersteller Firmwar. Version mit Enter bestätigen!“.
- Bestätigen Sie mit On_{Enter} . Danach brauchen Sie in den Prozess nicht weiter eingreifen.
- Es erscheint die Meldung „Strom nicht unterbrechen“.
- Die Anzeige im Display erlischt für einige Zeit.
- Nach Abschluss des Updates erscheint der Hinweis „Firmware Update durchgeführt!“.

PROGRAMMING		
Datenbankupdate		
Firmwareupdate		
Reorganisation		

1: ▲	2: ▼	FUNC: <

Aktuelle Original-Hersteller Firmwar. Version mit Enter bestätigen!		

FUNC: M		

Firmware Update durchgeführt!		

FUNC: <		

Menü Administrator / Programmierung / Reorganisation

- Schalten Sie das Schloss über die On_{Enter} -Taste ein.
- Drücken Sie anschließend Func .
- Es erscheint „Hauptmenü“.
- Scrollen Sie mit der Taste 1 bzw. 2, bis Menüpunkt „Administrator“ markiert ist.
- Bestätigen Sie mit On_{Enter} .
- Es erscheint „Administrator“.
- Scrollen Sie mit der Taste 1 bzw. 2, bis Menüpunkt „Programmierung“ markiert ist.
- Bestätigen Sie mit On_{Enter} .
- Es erscheint „Programming“.
- Scrollen Sie mit der Taste 1 bzw. 2, bis Menüpunkt „Reorganisation“ markiert ist.
- Bestätigen Sie mit On_{Enter} .
- Geben Sie den Administratorcode ein, um die nötige Berechtigung zu bekommen.
- Es erscheint „Reorganisation läuft“.

PROGRAMMING		
Datenbankupdate		
Firmwareupdate		
Reorganisation		

1: ▲	FUNC: <	

Reorganisation läuft		

Menü Administrator / Vorgänge

Die Historie kann auf einer eingesteckten microSD-Karte gespeichert werden bzw. direkt auf dem Display ausgegeben werden.

ADMIN		
Benutzer	Zeitfunktionen	Programmierung
Vorgänge		
1: ▲ 2: ▼ FUNC: <		

Menü Administrator / Vorgänge / Anzeigen

- Schalten Sie das Schloss über die On_{Enter} -Taste ein.
- Drücken Sie anschließend Func .
- Es erscheint „Hauptmenü“.
- Scrollen Sie mit der Taste 1 bzw. 2, bis Menüpunkt „Administrator“ markiert ist.
- Bestätigen Sie mit On_{Enter} .
- Es erscheint „Administrator“.
- Scrollen Sie mit der Taste 1 bzw. 2, bis Menüpunkt „Vorgänge“ markiert ist.
- Bestätigen Sie mit On_{Enter} .
- Geben Sie den Administratorcode ein, um die nötige Berechtigung zu bekommen.
- Scrollen Sie mit der Taste 1 bzw. 2 durch die Datensätze.
- Bestätigen Sie mit On_{Enter} .

VORGÄNGE		
Anzeigen	Speichern	
2: ▼ FUNC: <		

Administrator		
09.08.19	15:07	Code eingegeben
1: ▲ 2: ▼ FUNC: M		

Menü Administrator / Vorgänge / Speichern

- Führen Sie diese bitte eine FAT-32-formatierte microSD-Karte in den microSD-Kartenslot ein.
- Schalten Sie das Schloss über die On_{Enter} -Taste ein.
- Drücken Sie anschließend Func .
- Es erscheint „Hauptmenü“.
- Scrollen Sie mit der Taste 1 bzw. 2, bis Menüpunkt „Administrator“ markiert ist.
- Bestätigen Sie mit On_{Enter} .
- Es erscheint „Administrator“.
- Scrollen Sie mit der Taste 1 bzw. 2, bis Menüpunkt „Vorgänge“ markiert ist.
- Bestätigen Sie mit On_{Enter} .
- Es erscheint „Vorgänge“.
- Scrollen Sie mit der Taste 1 bzw. 2, bis Menüpunkt „Speichern“ markiert ist.
- Bestätigen Sie mit On_{Enter} .
- Geben Sie den Administratorcode ein, um die nötige Berechtigung zu bekommen.
- Es erscheint „Bitte warten!“.
- Es erscheint „Daten wurden gespeichert!“.
- Drücken Sie eine beliebige Taste.

VORGÄNGE		
Anzeigen	Speichern	
1: ▲ FUNC: <		

Bitte warten!		
1: ▲ 2: ▼ FUNC: <		

Daten wurden gespeichert		
FUNC: <		

Menü Administrator / Setup

Das System muss für die Kommunikation innerhalb des Gerätes angemeldet werden. FP-Reset entfernt alle Fingerabdrücke.

ADMIN		
Zeitfunktionen	Programmierung	Vorgänge
Setup		
1: ▲ FUNC: <		

Menü Administrator / Setup / Anmelden

Im Falle eines kompletten Systemausfalls kann es vorkommen, dass die elektronische Bedienblende erneut an den Schließmechanismus angemeldet werden muss.

- Schalten Sie das Schloss über die On_{Enter} -Taste ein.
- Drücken Sie anschließend Func .
- Es erscheint „Hauptmenü“.
- Scrollen Sie mit der Taste 1 bzw. 2, bis Menüpunkt „Administrator“ markiert ist.
- Bestätigen Sie mit On_{Enter} .
- Es erscheint „Administrator“.
- Scrollen Sie mit der Taste 1 bzw. 2, bis Menüpunkt „Setup“ markiert ist.
- Bestätigen Sie mit On_{Enter} .
- Geben Sie den Administratorcode ein, um die nötige Berechtigung zu bekommen.
- Es erscheint „Daten wurden gespeichert!“
- Drücken Sie eine beliebige Taste.

SETUP		
Anmelden	FP-Reset	AES-Key generier.
2: ▼ FUNC: <		

Daten wurden gespeichert		
FUNC: <		

Nach einer Anmeldung muss der Administratorcode, wie beschrieben in Menü Codeänderung, geändert werden.

Menü Administrator / Setup / FP-Reset

- Schalten Sie das Schloss über die On_{Enter} -Taste ein.
- Drücken Sie anschließend Func .
- Es erscheint „Hauptmenü“.
- Scrollen Sie mit der Taste 1 bzw. 2, bis Menüpunkt „Administrator“ markiert ist.
- Bestätigen Sie mit On_{Enter} .
- Es erscheint „Administrator“.
- Scrollen Sie mit der Taste 1 bzw. 2, bis Menüpunkt „Setup“ markiert ist.
- Bestätigen Sie mit On_{Enter} .
- Scrollen Sie mit der Taste 1 bzw. 2, bis Menüpunkt „FP-Reset“ markiert ist.
- Bestätigen Sie mit On_{Enter} .
- Geben Sie den Administratorcode ein, um die nötige Berechtigung zu bekommen.
- Es erscheint „Daten löschen mit ENTER Taste!“.
- Bestätigen Sie mit On_{Enter} .
- Es erscheint „Bitte warten!“
- Drücken Sie eine beliebige Taste.

SETUP		
Anmelden	FP-Reset	AES-Key generier.
1: ▲ 2: ▼ FUNC: <		

Daten löschen mit ENTER Taste!		
FUNC: <		

Menü Administrator / Setup / AES-Key generier.

Diese Funktion ist vorerst nicht freigeschaltet.

In diesem Menü können Sie sich mehrere Informationen des Systems anzeigen lassen.

HAUPTMENU		
Codeänderung	Sprache/Language	Administrator...
Info		
1: ▲ FUNC: <		

Menü Info / System Info

- Schalten Sie das Schloss über die On_{Enter} -Taste ein.
- Drücken Sie anschließend Func .
- Es erscheint „Hauptmenü“.
- Scrollen Sie mit der Taste 1 bzw. 2, bis Menüpunkt „Info“ markiert ist.
- Bestätigen Sie mit On_{Enter} .
- Es erscheint „Info“.
- Bestätigen Sie mit On_{Enter} .
- Geben Sie den Administratorcode ein, um die nötige Berechtigung zu bekommen.
- Die System Informationen werden angezeigt.
- Scrollen Sie mit der Taste 1 bzw. 2, um die Informationen anzusehen.
- Kehren Sie mit der Func -Taste wieder zurück.

INFO		
System Info	Systemcheck	
2: ▼ FUNC: <		

Info		
EE-V1.0	SNE:20.0A.00.00	
2: ▼ FUNC: M		

Menü Info / Systemcheck

- Schalten Sie das Schloss über die On_{Enter} -Taste ein.
- Drücken Sie anschließend Func .
- Es erscheint „Hauptmenü“.
- Scrollen Sie mit der Taste 1 bzw. 2, bis Menüpunkt „Info“ markiert ist.
- Bestätigen Sie mit On_{Enter} .
- Es erscheint „Info“.
- Scrollen Sie mit der Taste 1 bzw. 2, bis Menüpunkt „Systemcheck“ markiert ist.
- Bestätigen Sie mit On_{Enter} .
- Geben Sie den Administratorcode ein, um die nötige Berechtigung zu bekommen.
- Die Systemcheck Informationen werden angezeigt.
- Scrollen Sie mit der Taste 1 bzw. 2, um die Informationen anzusehen.
- Kehren Sie mit der Func -Taste wieder zurück.

INFO		
System Info	Systemcheck	
1: ▲ 2: ▼ FUNC: <		

EE		
✓ ADC	5.45V	
✓ Flash		
✓ Touch con.		
2: ▼ FUNC: M		

Fehlermeldungen

Im Folgenden werden die Fehleranzeigen auf dem Display beim Anlernen eines Fingers bzw. beim Öffnen dargestellt.

Fehlermeldung	Lösung
<i>Zu schnell!</i> <i>Bitte wiederholen</i>	Ziehen Sie den Finger langsamer über den Sensor.
<i>Zu schief!</i> <i>Bitte wiederholen</i>	Ziehen Sie den Finger gerade über den Sensor.
<i>Zu kurz!</i> <i>Bitte wiederholen</i>	Ziehen Sie den Finger so über den Sensor, dass mehr Fläche Ihres Fingers gelesen werden kann.
<i>Mittig positio. und wiederholen!</i>	Positionieren Sie Ihren Finger mittig über den Sensor.
<i>Code falsch!</i>	Geben Sie einen gültigen Code ein.
<i>Kein Zutritt!</i>	Es wurde ein nicht gespeicherter Finger benutzt. Wiederholen Sie mit einem bereits angelernten Finger.

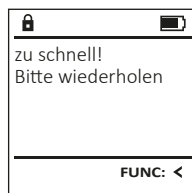

Technische Daten

Anzahl der Administratorcodes:	1
Anzahl der Benutzercodes:	9 (max.)
Anzahl der Fingerprint-Codes:	20 (max.)
Sperrzeiten:	Nach 3x falscher Codeeingabe 5 Minuten, danach jeweils 10 Minuten
Spannungsversorgung:	4x AA MIGNON LR6 ALKALINE
Datum/Uhrzeit:	✓
Updatefähig (Firmware):	✓
Historienanzahl:	2.000

Batteriewechsel

Über die Batteriestandsanzeige oben rechts im Display können Sie jederzeit den Batteriestatus ersehen. Wenn die Batteriekapazität zur Neige geht, erscheint im Display ein entsprechender Hinweis: Bei Erscheinen dieses Hinweises wechseln Sie die Batterien möglichst sofort.

Entfernen Sie die beiden Schrauben auf der Unterseite der Schlosselektronik. Hierzu benötigen Sie einen Torx T 8 Schraubendreher.

Lassen Sie den Deckel zusammen mit den Batterien nach unten herausgleiten.

Entfernen Sie die alten Batterien und entsorgen Sie sie gemäß der Entsorgungshinweise auf Seite 8. Ersetzen Sie die Batterien durch vier neue 1,5 V AA Mignon-Batterien und gemäß der korrekten Polung. Hierzu sind Abbildungen auf der Batteriehalterung dargestellt. Bitte benutzen Sie Markenbatterien und keine Akkus.

Schieben Sie den Deckel samt Batterien wieder in die Schließelektronik und schrauben Sie sie fest.

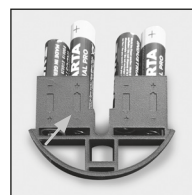
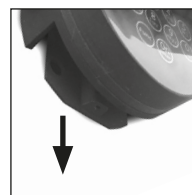

Gewährleistung

BURG-WÄCHTER Produkte werden entsprechend den zum Produktionszeitpunkt geltenden technischen Standards und unter Einhaltung unserer Qualitätsstandards produziert. Die Gewährleistung beinhaltet ausschließlich Mängel, welche nachweislich auf Herstellungs- oder Materialfehler zum Verkaufszeitpunkt zurückzuführen sind. Die Gewährleistung endet nach zwei Jahren, weitere Ansprüche sind ausgeschlossen. Entstandene Mängel und Schäden durch z. B. Transport, Fehlbedienung, unsachgemäße Anwendung, Verschleiß etc. sind von der Gewährleistung ausgeschlossen. Die Batterien sind von der Gewährleistung ausgenommen. Festgestellte Mängel müssen schriftlich, inkl. Original-Kaufbeleg und kurzer Fehlerbeschreibung, bei Ihrem Verkäufer eingereicht werden. Nach Prüfung innerhalb einer angemessenen Zeit entscheidet der Gewährleistungsgeber über eine mögliche Reparatur oder einen Austausch.

Achtung: Um Ihnen ein qualitativ einwandfreies und hochwertiges Produkt zu liefern und Ihnen im Service- oder Reparaturfall optimal zu helfen, ist es erforderlich, dass fehlerhafte oder defekte Geräte zusammen mit dem gültigen Administratorcode bei Ihrem Händler zusammen mit dem Originalkaufbeleg vorgelegt werden.

Bei Rücksendungen aufgrund Ihres Widerrufsrechts müssen sich darüber hinaus alle Geräteteile unbeschädigt in Werkseinstellung befinden. Im Falle einer Nichtbeachtung erlischt die Gewährleistung.

Entsorgung des Gerätes

Sehr geehrter Kunde, bitte helfen Sie Abfall zu vermeiden. Sollten Sie zu einem Zeitpunkt beabsichtigen, dieses Gerät zu entsorgen, denken Sie bitte daran, dass viele Bestandteile dieses Gerätes aus wertvollen Materialien bestehen, welche man recyceln kann.



Wir weisen darauf hin, dass derart gekennzeichnete Elektro- und Elektronikgeräte sowie Batterien nicht über den Hausmüll, sondern getrennt bzw. separat gesammelt werden müssen. Bitte erkundigen Sie sich bei der zuständigen Stelle in Ihrer Stadt/Gemeinde nach Sammelstellen für Batterien und Elektromüll.



Hiermit erklärt die BURG-WÄCHTER KG, dass das vorliegende Gerät den Richtlinien 2014/30/EU, (EMC) und der 2011/65/EU (RoHS) entspricht.

Der vollständige Text der EU-Konformitätserklärung ist unter der Internetadresse www.burg.biz abrufbar.

Sicherheitsempfehlung

Bitte reinigen Sie gelegentlich mit einem Mikrofasertuch (z. B. Brillenputztuch) die Tastaturbedienfläche, um etwaige Fingerabdrücke auf der Tastaturoberfläche zu entfernen.

Druck- und Satzfehler sowie technische Änderungen vorbehalten.

Design

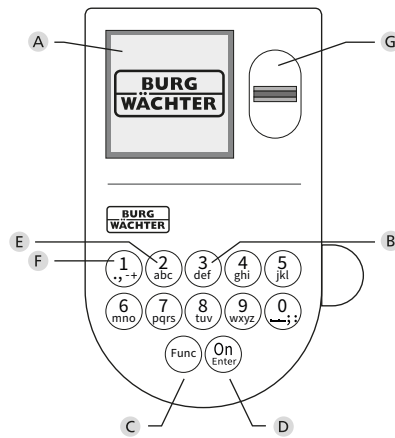

A Display

B Number keys

The numbers "1" - "0" are used for input e.g. when entering the code.

C "Func" key

Multifunction key which adapts to perform several functions, including; Go back one menu level, delete a entered character, show the Main menu. The display shows the current function of the key (see section 3).

D "On/Enter" key

The "On/Enter" key starts the system or selects the current menu item.

E "1" key

The key can be used to scroll up if there are several menu options. If this is possible, the display shows this (see section 3).

F "2" key

The key can be used to scroll down if there are several menu options. If this is possible, the display shows this (see section 3).

G Fingerprint sensor

Fingerprints can be stored via the fingerprint sensor and used to open the safe.

Dear customer,

Thank you for choosing a safe with a BURG-WÄCHTER SecuTronic lock. This electronic lock is certified according to ECB-S Class B. You have purchased a product that meets extremely high security requirements and was developed and produced according to current technical standards. This lock is certified according to EN 1300: 2018. (Classification of high-security locks according to their resistance to unauthorised opening).

Important: Please read the entire instruction manual before programming and keep this manual safe so that you can revisit it at a later date.

We hope you enjoy your new BURG-WÄCHTER safe.
Your Burg-Wächter KG

General information

Activation

The electronics are switched on using the On_{Ent} key on the keyboard. This then lights up. At the same time, the display shows the BURG-WÄCHTER logo for a moment before the input graphic for the pin code or fingerprint appears.

Languages

The menu navigation in the display is available in twelve languages and can be set via the "Languages" menu. Please refer to chapter "Menu Language" for a detailed explanation.

Authorisation request

A valid pin code must also be entered to open the door with a fingerprint.

Background:

Fingerprints do not receive full access rights in the current software version. Full access rights are required to authorise the opening and unlock the safe. Consequently, a valid pin code of a second user is required. During the process of creating a user pin code, a prompt asks whether the access right should also require a fingerprint. If the user selects yes, the pin code is automatically downgraded to a half-access right. This pin code now requires a pin code or fingerprint from a different authorised user. A pin code and fingerprint from the same user will not be accepted. If you choose not to require a fingerprint when creating a pin code, it will keep full access rights and a second user is not required to open the safe.

Blocking times

To protect against tampering, the lock electronics block access to the safe for five minutes if an incorrect pin code has been entered three times in succession. Then, for every further incorrect entry, ten minutes. During this blocking time, the remaining time on the display runs countdown. It is not possible to open the safe during this period, even with a valid user or administrator code.

Increasing burglary protection

Please take care to ensure codes do not fall into the wrong hands. Therefore, store the codes in a safe location so that they can only be accessed by authorised persons. In the event you lose a code, the lock must be set to a new code.

- The factory code must be changed as soon as the lock is commissioned
- Codes that are easy to guess (e.g. 1, -2, -3, -4, -5, -6) must not be used
- Personal data (e.g. birthdays) or other data that may be guessed with knowledge of the code owner must not be used as a code
- After changing the code, the lock must be checked several times with the safety door opened

Attention: All changes to the administrator code, the factory code and the user code must be carried out with the safe door open! After changing a code, the lock must be operated several times with the new code with the safe door open.

Input options

Number keys:

The numbers "1" - "0" are used for input e.g. when entering the code.

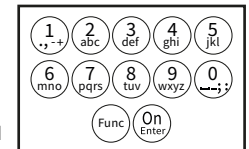

"Func" key:

Multifunction key which adapts to perform several functions, including; Go back one menu level, delete a entered character, show the Main menu. The display shows the current function of the key.

"On/Enter" key:

The "On/Enter" button starts the system or selects the current menu item.

Keys "1" and "2":



In menu, you can scroll up and down using these keys. If this is possible, the display shows this with the corresponding arrows.

Fingerprint sensor:

Fingerprints can be stored via the fingerprint sensor or used to open the safe



Display

- A Specifies whether you can use the **Func** key to cancel the last entry (**<**) or switch to the main menu (**M**).
- B (**2:▼**) appears when you can scroll down using the "2" key.
- C (**1:▲**) appears when you can scroll up using the "1" key.
- D () indicates the battery level.
- E () indicates whether the locking mechanism has released the lock and the safe can be opened.

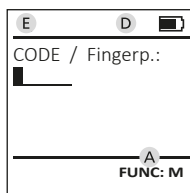
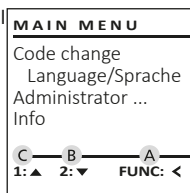

Opening

Opening with PIN code

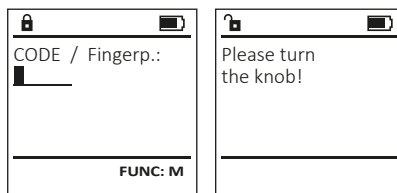

- Switch on the lock using the **On_{Enter}** key.
- Enter the 6-digit PIN code (factory setting "1-2-3-4-5-6").
- "Please turn the knob!" appears in the display
- Turn the knob.

Opening with fingerprint



- Switch on the lock using the **On_{Enter}** key.
- Move a programmed finger from the top to bottom centrally over the sensor.
- The message "Validity not achieved" appears on the display.
- Enter a valid 6-digit pin code (factory setting "1-2-3-4-5-6") of another user.
- "Please turn the knob!" appears in the display
- Turn the knob.

Menu structure

Setting up the menu structure

- Change code
- Language
- Administrator
 - > User
 - > Create
 - > Create code
 - > Create fingerprint
 - > Assign
 - > Assign code
 - > Assign fingerprint
 - > Delete
 - > Time functions
 - > Set time
 - > Set date
 - > Automatic ST/WT
 - > Delay time
 - > Programming
 - > Database update
 - > Firmware update
 - > Reorganise
 - > Processes
 - > Display
 - > Save
 - > Setup
 - > Register
 - > FP reset
 - > Generate AES key
- Info
 - > System info
 - > System check

Description of the menu functions

Code Change menu

Change the administrator code and the user codes. We would like to point out that, for security reasons, the factory-set administrator code must be changed to an individually set code.

- Switch on the lock using the **On_{Enter}** - key.
- Then press **Func**.
- The "Main menu" appears.
- Confirm with **On_{Enter}**.
- You can use the keys 1 or 2 to scroll until the administrator/user is displayed and you wish to change the code for.
- Confirm with **On_{Enter}**.
- Enter the old or factory code that was previously valid using the keypad and press **On_{Enter}**.
- Enter the new code using the keypad and confirm with **On_{Enter}**.
- Repeat your entry and confirm it again with **On_{Enter}**.
- "Code change completed" is displayed after a correct entry.
- Press any key.

Note: When a safe lock is first started up, additional information on the current date and time are requested:

- Enter the day (2 digits)
- Enter the month (2 digits)
- Enter the year (2 digits)
- Enter the hour (2 digits)
- Enter the minutes (2 digits)

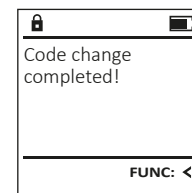
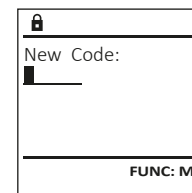
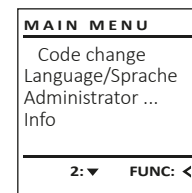

Language menu

- Switch on the lock using the On_{enter} key.
- Then press Func.
- The "Main menu" appears.
- Scroll with the 1 or 2 key until the "Language" menu item is highlighted.
- Confirm with On_{enter} .
- "Main menu / language" appears.
- Use keys 1 or 2 to scroll until the desired language is marked.
- Confirm with On_{enter} .
- "Data has been saved!" appears in the display
- Press any key.

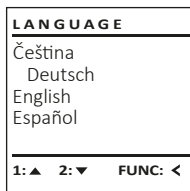
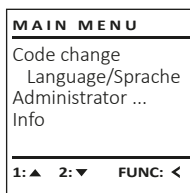

Administrator menu

This menu has several sub-menus to group functions. The functions within this section can only be fully used with the administrator code.

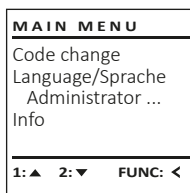

Menu Administrator / User

Menu Administrator / User / Create

Created users can open the safe.
See page 9 for information on validity.

Sub-menu Administrator / User / Create / Create code

- Switch on the lock using the On_{enter} key.
- Then press Func.
- The "Main menu" appears.
- Scroll with the 1 or 2 key until the "Administrator" menu item is highlighted.
- Confirm with On_{enter} .
- "Main menu / Administrator" appears.
- Confirm with On_{enter} .
- "Main menu / Administrator / User" appears.
- Confirm with On_{enter} .
- "Main menu / Administrator / User / Create" appears.
- Confirm with On_{enter} .
- Enter the administrator code to acquire the authorisation for programming.

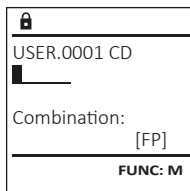
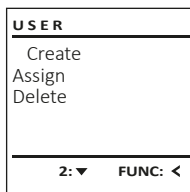

- The next free memory entry is displayed (e.g. USER.0002 CD).
- Enter the 6-digit code and confirm it with On_{enter} .
- Use key 1 or 2 to scroll through the possible combinations.
- If you have not selected a combination, confirm 3x with On_{enter} .
- If you have selected the combination "FP", you will create your fingerprint as described in the sub-menu "Administrator / User / Create / Create fingerprint".

Sub-menu Administrator / User / Create / Create fingerprint

- Switch on the lock using the On_{enter} key.
- Then press Func.
- The "Main menu" appears.
- Scroll with the 1 or 2 key until the "Administrator" menu item is highlighted.
- Confirm with On_{enter} .
- "Main menu / Administrator" appears.
- Confirm with On_{enter} .
- "Main menu / Administrator / User" appears.
- Confirm with On_{enter} .
- "Main menu / Administrator / User / Create fingerprint" appears.
- Scroll with the 1 or 2 key until the "Create fingerprint" menu item is highlighted.
- Confirm with On_{enter} .
- Enter the administrator code to acquire the authorisation for programming.
- "Programm finger" appears.
- Move the finger from the top to bottom centrally and a number of times over the sensor.
- The display will either prompt you to repeat the process (for error messages, see page 15), or the message "USER.XXXX FP created!" will appear.
- Press any key.

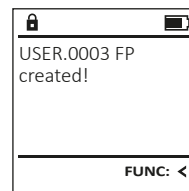
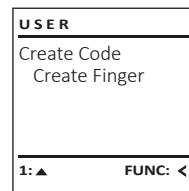
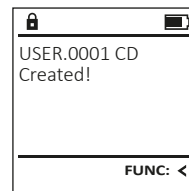
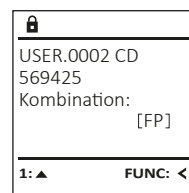

Menu Administrator / User / Assign

Users can have a code and a fingerprint.
See page 9 for information on validity.

Sub-menu Administrator / User / Assign / Create code

- Switch on the lock using the On_{enter} key.
- Then press Func.
- The "Main menu" appears.
- Scroll with the 1 or 2 key until the "Administrator" menu item is highlighted.
- Confirm with On_{enter} .
- "Main menu / Administrator" appears.
- Confirm with On_{enter} .
- "Main menu / Administrator / User" appears.
- Scroll with the 1 or 2 key until the "Assign" menu item is highlighted.
- Confirm with On_{enter} .
- "Main menu / Administrator / User / Assign Finger" appears.
- Confirm with On_{enter} .
- Enter the administrator code to acquire the authorisation for programming.
- You can use the keys 1 or 2 to scroll until the user is marked whose code is supposed to be assigned.
- Confirm with On_{enter} .
- Enter the 6-digit code and confirm it with On_{enter} .
- Use key 1 or 2 to scroll through the possible combinations.
- If you have not selected a combination, confirm 3x with On_{enter} .

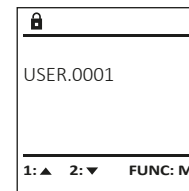
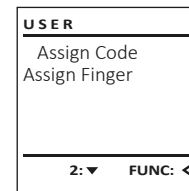
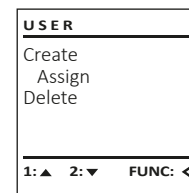

Sub-menu Administrator / User / Assign / Assign fingerprint

- Switch on the lock using the On Error key.
- Then press Func .
- The "Main menu" appears.
- Scroll with the 1 or 2 key until the menu item "Administrator" is highlighted.
- Confirm with On Error .
- "Main menu / Administrator" appears.
- Confirm with On Error .
- "Main menu / Administrator / User" appears.
- Scroll with the 1 or 2 key until the "Assign" menu item is highlighted.
- Confirm with On Error .
- Scroll with the 1 or 2 key until the "Assign Finger" menu item is highlighted.
- Confirm with On Error .
- Enter the administrator code to acquire the authorisation for programming.
- "Main menu / Administrator / User / Assign Finger" appears.
- You can use the keys 1 or 2 to scroll until the user is marked whose fingerprint is supposed to be assigned.
- Confirm with On Error .
- "Create fingerprint" appears.
- Move the finger from the top to bottom centrally and a number of times over the sensor.
- The display will either prompt you to repeat the process (for error messages, see page 15), or the message "USER.XXXX FP created!" will appear.
- Press any key.

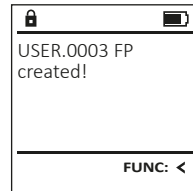
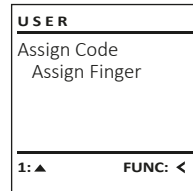
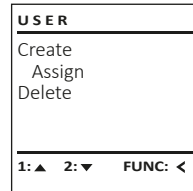

Menu Administrator / User / Delete

Deleted users no longer have access to the safe. However, these remain in the history.

Sub-menu Administrator / User / Delete

- Switch on the lock using the On Error key.
- Then press Func .
- The "Main menu" appears.
- Scroll with the 1 or 2 key until the menu item "Administrator" is highlighted.
- Confirm with On Error .
- "Main menu / Administrator" appears.
- Confirm with On Error .
- "Main menu / Administrator / User" appears.
- Confirm with On Error .
- "Main menu / Administrator / User / Delete" appears.
- Scroll with the 1 or 2 key until the menu item "Delete" is highlighted.
- Confirm with On Error .
- Enter the administrator code to acquire the authorisation for programming.
- You can use the keys 1 or 2 to scroll until the user is marked whose code is supposed to be deleted.
- Confirm with On Error .
- "Data has been deleted" appears.
- Press any key.

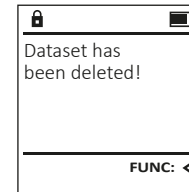
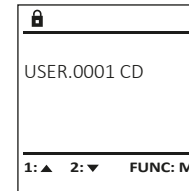
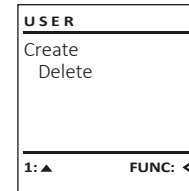

Menu Administrator / Time functions

Time and date can be set, as well as whether the system should automatically switch between Central European Summer/Winter Time. The delay time prevents quick opening in the event of a robbery.

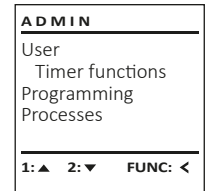

Menu Administrator / Time functions / Set time

- Switch on the lock using the On Error key.
- Then press Func .
- The "Main menu" appears.
- Scroll with the 1 or 2 key until the menu item "Administrator" is highlighted.
- Confirm with On Error .
- "Main menu / Administrator" appears.
- Scroll with the 1 or 2 key until the menu item "Timer functions" is highlighted.
- Confirm with On Error .
- "Administrator / Time entry" appears.
- Confirm with On Error .
- Enter the administrator code to acquire the authorisation for programming.
- The time (24-hour format) can be set via the keypad.
- Confirm with On Error .
- "Data has been saved!" appears.
- Press any key.

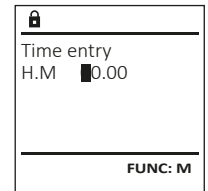
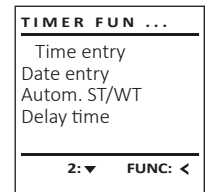

Menu Administrator / Time functions / Set date

- Switch on the lock using the On_{Enter} key.
- Then press Func.
- The "Main menu" appears.
- Scroll with the 1 or 2 key until the menu item "Administrator" is highlighted.
- Confirm with On_{Enter} .
- "Main menu / Administrator" appears.
- Scroll with the 1 or 2 key until the menu item "Time functions" is highlighted.
- Confirm with On_{Enter} .
- "Timer functions" appears.
- Scroll with the 1 or 2 key until the "Date entry" menu item is highlighted.
- Confirm with On_{Enter} .
- Enter the administrator code to acquire the authorisation for programming.
- The date can be set via the keypad.
- Confirm with On_{Enter} .
- "Data has been saved!" appears.
- Press any key.

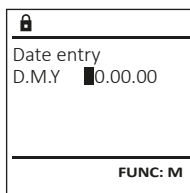
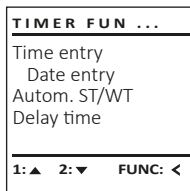

Menu Administrator / Time functions / Autom. ST/WT

Automatic update between Central European Summer/Winter Time.

- Switch on the lock using the On_{Enter} key.
- Then press Func.
- The "Main menu" appears.
- Scroll with the 1 or 2 key until the menu item "Administrator" is highlighted.
- Confirm with On_{Enter} .
- "Administrator" appears.
- Scroll with the 1 or 2 key until the menu item "Time functions" is highlighted.
- Confirm with On_{Enter} .
- "Time functions" appears.
- Scroll with the 1 or 2 key until the menu item "Autom. ST/WT" is highlighted.
- Confirm with On_{Enter} .
- Enter the administrator code to acquire the authorisation for programming.
- The automatic time changeover can be switched on or off via key 1 or 2.
- Confirm with On_{Enter} .
- "Data has been saved!" appears.
- Press any key.

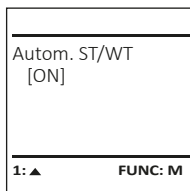
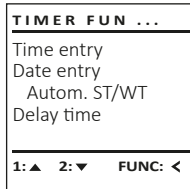

Menu Administrator / Delay time

The delay time sets up a required waiting time before a function is performed and can consequently prevent quick opening in the event of a robbery. After the delay time has elapsed, a valid and fully authorised entry must be repeated in order to gain access.

- Switch on the lock using the On_{Enter} key.
- The press Func.
- The "Main menu" appears.
- Scroll with the 1 or 2 key until the menu item "Administrator" is highlighted.
- Confirm with On_{Enter} .
- "Administrator" appears.
- Scroll with the 1 or 2 key until the menu item "Time functions" is highlighted.
- Confirm with On_{Enter} .
- "Time functions" appears.
- Scroll with the 1 or 2 key until the menu item "Delay time" is highlighted.
- Confirm with On_{Enter} .
- Enter the administrator code to acquire the authorisation for programming. Where a delay time has already been set, it must first be run through.
- The delay time (0-99 minutes) can be set via the keyboard.
- Confirm with On_{Enter} .
- "Data has been saved!" appears.
- Press any key.

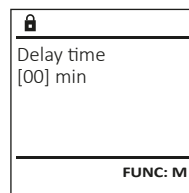
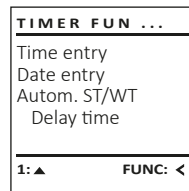

Menu Administrator / Programming

A firmware update installs the latest software version. Reorganise sorts the database.

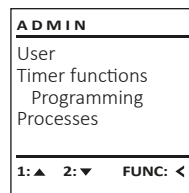

Menu Administrator / Programming / Databaseupdate

This function is not enabled at present.

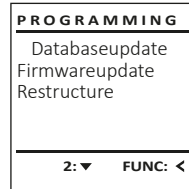

Menu Administrator / Programming / Firmware update

- Please ensure that the batteries are full before updating the firmware.
- Please copy the new firmware version to a FAT-32 formatted microSD card and insert it into the microSD card slot.
- Switch on the lock using the On_{Enter} key.
- The press Func.
- The "Main menu" appears.
- Scroll with the 1 or 2 key until the menu item "Administrator" is highlighted.
- Confirm with On_{Enter} .
- "Administrator" appears.
- Scroll with the 1 or 2 key until the "Programming" menu item is highlighted.
- Confirm with On_{Enter} .
- "Programming" appears.
- Scroll with the 1 or 2 key until the menu item "Firmwareupdate" is highlighted.
- Confirm with On_{Enter} .
- Enter the administrator code to acquire the authorisation for programming.
- The message "Confirm current original manufacturer Firmware version using Enter" appears.
- Confirm with On_{Enter} . Thereafter there is no need to do anything further in the process.
- The message "Do not interrupt power" appears.
- The message on the display disappears for some time.
- When the update is complete, the message "Firmwareupdate completed" appears.

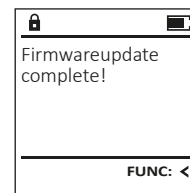
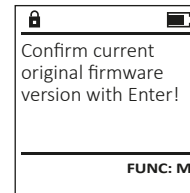
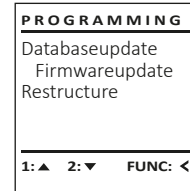

Menu Administrator / Programming / Reorganise

- Switch on the lock using the On_{Enter} key.
- The press Func.
- The "Main menu" appears.
- Scroll with the 1 or 2 key until the menu item "Administrator" is highlighted.
- Confirm with On_{Enter} .
- "Administrator" appears.
- Scroll with the 1 or 2 key until the "Programming" menu item is highlighted.
- Confirm with On_{Enter} .
- "Programming" appears.
- Scroll with the 1 or 2 key until the menu item "Restructuring" is highlighted.
- Confirm with On_{Enter} .
- Enter the administrator code to acquire the authorisation for programming.
- "Restructuring in progress!" appears.

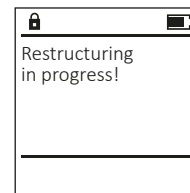
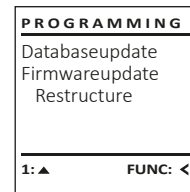

Menu Administrator / Processes

It is possible to store the history on an inserted microSD card or to output it directly on the display.

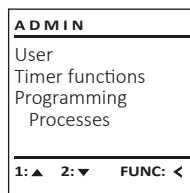

Menu Administrator / Processes / Displays

- Switch on the lock using the On_{Enter} key.
- The press Func.
- The "Main menu" appears.
- Scroll with the 1 or 2 key until the menu item "Administrator" is highlighted.
- Confirm with On_{Enter} .
- "Administrator" appears.
- Scroll with the 1 or 2 key until the menu item "Processes" is highlighted.
- Confirm with On_{Enter} .
- Enter the administrator code to acquire the authorisation for programming.
- Scroll with the 1 or 2 key through the data records.
- Confirm with On_{Enter} .

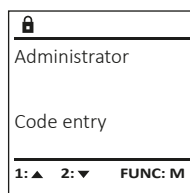
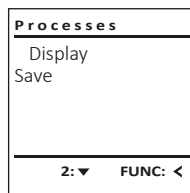

Menu Administrator / Processes / Save

- Please insert a FAT-32 formatted microSD card into the microSD card slot.
- Switch on the lock using the On_{Enter} key.
- The press Func.
- The "Main menu" appears.
- Scroll with the 1 or 2 key until the menu item "Administrator" is highlighted.
- Confirm with On_{Enter} .
- "Administrator" appears.
- Scroll with the 1 or 2 key until the menu item "Processes" is highlighted.
- Confirm with On_{Enter} .
- "Processes" appears.
- Scroll with the 1 or 2 key until the menu item "Save" is highlighted.
- Confirm with On_{Enter} .
- Enter the administrator code to acquire the authorisation for programming.
- "Please wait" appears.
- "Dataset has been stored!" appears.
- Press any key.

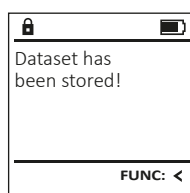
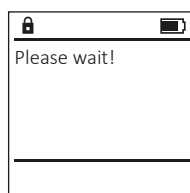
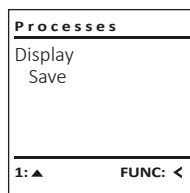

Menu Administrator / Setup

The system must be registered for communication within the device.
FP-reset removes all fingerprints.

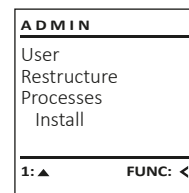

Menu Administrator / Setup / Register

In the event of a complete system failure, the electronic control panel may have to be registered again with the locking mechanism.

- Switch on the lock using the On_{Enter} key.
- The press Func.
- The "Main menu" appears.
- Scroll with the 1 or 2 key until the menu item "Administrator" is highlighted.
- Confirm with On_{Enter} .
- "Administrator" appears.
- Scroll with the 1 or 2 key until the menu item "Setup" is highlighted.
- Confirm with On_{Enter} .
- Enter the administrator code to acquire the authorisation for programming.
- "Dataset has been stored" appears in the display
- Press any key.

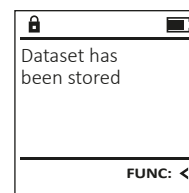
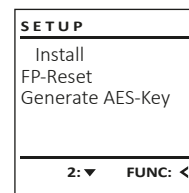

After registering, the administrator code must be changed as described in the Code Change menu.

Menu Administrator / Setup / FP-reset

- Switch on the lock using the On_{Enter} key.
- The press Func.
- The "Main menu" appears.
- Scroll with the 1 or 2 key until the menu item "Administrator" is highlighted.
- Confirm with On_{Enter} .
- "Administrator" appears.
- Scroll with the 1 or 2 key until the menu item "Setup" is highlighted.
- Confirm with On_{Enter} .
- Scroll with the 1 or 2 key until the menu item "FP-Reset" is highlighted.
- Confirm with On_{Enter} .
- Enter the administrator code to acquire the authorisation for programming.
- "Delete data with ENTER key" appears.
- Confirm with On_{Enter} .
- "Please wait" appears.
- Press any key.

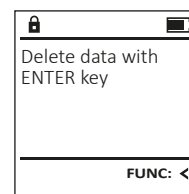
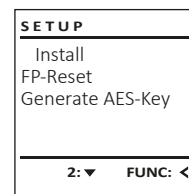

Menu Administrator / Setup /Generate AES key

This function is not enabled at present.

In this menu, you can have several pieces of information of the system displayed.

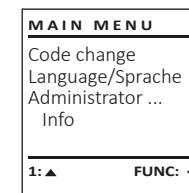

Menu info / System info

- Switch on the lock using the On_{Enter} key.
- The press Func.
- The "Main menu" appears.
- Scroll with the 1 or 2 key until the menu item "Info" is highlighted.
- Confirm with On_{Enter} .
- "Info" appears.
- Confirm with On_{Enter} .
- Enter the administrator code to acquire the authorisation for programming.
- The system information is displayed.
- Scroll with key 1 or 2 to view the information.
- Use the Func. key to return.

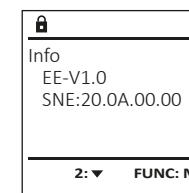
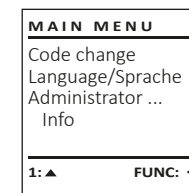

Info / system check menu

- Switch on the lock using the On_{Enter} key.
- The press Func.
- The "Main menu" appears.
- Scroll with the 1 or 2 key until the menu item "Info" is highlighted.
- Confirm with On_{Enter} .
- "Info" appears.
- Scroll with the 1 or 2 key until the menu item "Systemcheck" is highlighted.
- Confirm with On_{Enter} .
- Enter the administrator code to acquire the authorisation for programming.
- The system check information is displayed.
- Scroll with key 1 or 2 to view the information.
- Use the Func. key to return.

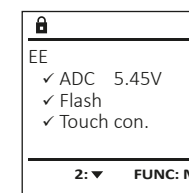
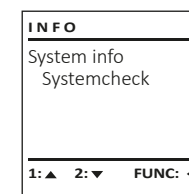

Error messages

The illustration below describes the error messages on the display when a fingerprint is created or when the safe is opened.

Error message	Solution
<i>Too fast!</i> <i>Please repeat</i>	Move your finger slowly across the sensor.
<i>Too tilted!</i> <i>Please repeat</i>	Move your finger flat across the sensor.
<i>Too short!</i> <i>Please repeat</i>	Move your finger across the sensor so that more area of your fingerprint can be read.
<i>Position in the middle and repeat!</i>	Position your finger in the middle of the sensor.
<i>Wrong code!</i>	Enter a valid code.
<i>No admittance!</i>	An unsaved fingerprint has been used. Repeat with a fingerprint that has already been created.

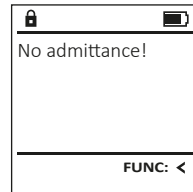
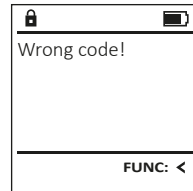
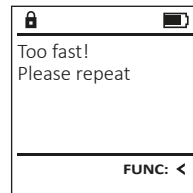

Technical details

Number of administrator codes:	1
Number of user codes:	9 (max.)
Number of fingerprint codes:	20 (max.)
Blocking times:	After an incorrect code is entered 3x, 5 minutes, thereafter always 10 minutes
Power supply:	4x AA MIGNON LR6 ALKALINE
Date/time:	✓
Updatable (firmware):	✓
History number:	2,000

Battery replacement

You can see the battery status at any time using the battery level indicator at the top right of the display. If the battery capacity is running low, a corresponding message appears on the display: When this notice appears, change the batteries as soon as possible.

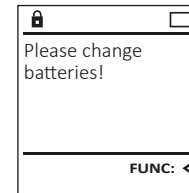

Remove the screw on the underside of the lock electronics. This will require a Torx T 8 screwdriver.



Let the cover slide out together with the batteries.

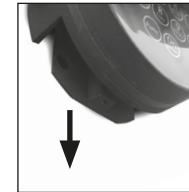

Remove the old batteries and dispose of them according to the disposal instructions on page 15. Replace the batteries with four new 1.5 V AA Mignon batteries and according to the correct polarity. For this purpose, illustrations are shown on the battery holder. Please use branded batteries and no rechargeable batteries.

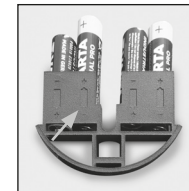

Push the cover and batteries back into the locking electronics and screw them tight.



Warranty

BURG-WÄCHTER products comply with the technical standards at the time of production and adhere to our own quality standards. The guarantee only covers defects which can be proved to have resulted from production or material defects at the time of purchase. The warranty ends after two years, further claims are excluded. Defects and damage caused by e.g. transport, incorrect operation, improper use, wear etc. are excluded from the warranty. The batteries are not included in the guarantee. A short description of any defects identified must be made in writing and the device returned to the place it was purchased, together with the original packaging. After the device has been tested, and within a appropriate period of time, the guarantor will decide whether or not to repair or exchange the item.

Attention:

In order to deliver a flawless and high quality product to you and to better assist you in case of service or repair, it is necessary that faulty or defective devices along with the valid administrator code be presented to your dealer together with the original documentation.

For returns, all undamaged device parts must furthermore be in the factory setting due to your right of revocation. Failure to comply with this will invalidate the warranty.

Disposal of the device

Dear customer, please help us avoid unnecessary waste. Should you intend to dispose of this device at any time, please remember that many components of this device contain valuable materials that can be recycled.



Please be aware that electrical and electronic equipment and batteries marked in this way must not be disposed of with household waste but collected separately. Please obtain information on the collecting points for electrical waste from the responsible authority of your city/municipality.



BURG-WÄCHTER KG hereby declares that this device complies with the Directives 2014/30/EU, (EMC) and 2011/65/EU (RoHS).

The complete text of the EU Declaration of Conformity is available at the following Internet address: www.burg.biz

Safety recommendation

Please clean the keyboard operating surface periodically with a microfibre cloth (e.g. glasses cleaning cloth for spectacles) to remove any fingerprints on the keyboard surface.

Printing and typesetting errors as well as technical changes reserved.

Montage

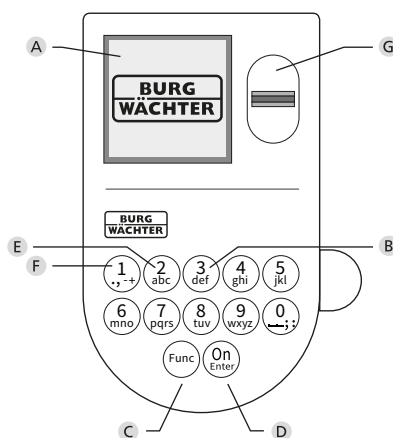

A Écran

B Touches numériques

Les chiffres « 1 » – « 0 » permettent des saisies numériques, par ex. des saisies de codes.

C „Touche « Func »

La touche « Func » adapte sa fonction à la situation. Elle permet soit de retourner au niveau de menu précédent, soit de supprimer un caractère saisi, soit de passer au menu principal. L'écran affiche la fonction active de la touche (voir chapitre 3).

D „Touche « On/Entrée »

La touche « On/Entrée » permet de démarrer le système ou de valider la fonction affichée sur le menu.

E Touche « 1 »

Si plusieurs options sont disponibles, cette touche permet de les faire défiler vers le haut. Dans ce cas, l'écran affiche cette possibilité (voir chapitre 3).

F Touche « 2 »

Si plusieurs options sont disponibles, cette touche permet de les faire défiler vers le bas. Dans ce cas, l'écran affiche cette possibilité (voir chapitre 3).

G Capteur d'empreintes digitales

Les empreintes digitales peuvent être stockées ou utilisées pour ouvrir le coffre-fort par l'intermédiaire du capteur d'empreintes digitales.

Cher client,

merci d'avoir choisi un coffre-fort avec l'électronique SecuTronic de BURG-WÄCHTER. Cette électronique est certifiée d'après ECB-S, classe B. Vous avez acheté un produit qui répond à des exigences de sécurité extrêmement élevées et qui a été développé et fabriqué conformément aux normes techniques en vigueur. Cette serrure est certifiée d'après EN 1300:2018 (Unités de stockage en lieu sûr - Classification des serrures haute sécurité en fonction de leur résistance à l'effraction).

Important : Veuillez lire l'intégralité du manuel d'utilisation avant la programmation et conservez ce manuel en lieu sûr pour référence ultérieure.

Nous espérons que ce coffre BURG WÄCHTER vous apportera une entière satisfaction.

Votre équipe Burg-Wächter KG

Généralités

Activation

La mise en marche du clavier électronique s'effectue à l'aide de la touche $\frac{on}{off}$ du clavier. Ensuite, celle-ci s'allume. Simultanément, le logo BURG-WÄCHTER apparaît à l'écran pendant quelques instants avant que le masque de saisie du code PIN ou de lecture de l'empreinte digitale n'apparaisse.

Langues

La navigation dans le menu à l'écran est disponible en douze langues et peut être réglée à l'aide de l'élément de menu Langues. Vous trouverez une explication détaillée à ce sujet au chapitre « Menu Langue/Language ».

Requêtes d'autorisation

L'empreinte biométrique seule ne suffit pas, un code vous sera toujours demandé en complément.

Important à retenir :

Toutes les empreintes digitales n'obtiennent pas l'authentification complète dans la version actuelle du logiciel. Toutefois, pour obtenir une autorisation d'ouverture, une authentification complète doit être réalisée. Par conséquent, vous aurez également besoin d'un code PIN valide d'un autre utilisateur. Lorsqu'un code PIN est créé dans le coffre-fort, le système vous proposera de coupler l'utilisation du code secret à une empreinte digitale. Dans ce cas, la valeur du code PIN est automatiquement réduite, de sorte que l'accès ne sera pas accordé sans un autre code PIN ou l'empreinte digitale d'un autre utilisateur. Une combinaison du code PIN et de l'empreinte digitale d'un même utilisateur n'autorise pas l'accès.

Les codes PIN sans empreinte digitale attribuée conservent une valeur complète et accordent ainsi l'accès sans demande d'autorisation additionnelle.

Temps de blocage

Pour éviter toute manipulation frauduleuse, l'électronique de la serrure bloque l'accès au coffre-fort pendant cinq minutes si un code numérique incorrect est saisi trois fois de suite. Ensuite, pour chaque entrée incorrecte supplémentaire, pendant dix minutes. Pendant cette période de verrouillage, un compte à rebours du temps restant s'affiche à l'écran. Il n'est pas possible d'ouvrir le coffre-fort pendant cette période, même avec un code utilisateur ou administrateur valide.

Protection accrue contre le cambriolage

Veillez à ce que les codes ne tombent pas entre les mains d'individus non autorisés. Veillez donc à conserver les codes en lieu sûr afin qu'ils soient accessibles uniquement à des personnes autorisées. En cas de perte d'un code, il est indispensable de reprogrammer le verrouillage par un nouveau code

- Votre coffre est livré et programmé avec un code appelé code usine à changer impérativement dès sa mise en service.
- Des codes simples et faciles à deviner (par ex. 1-2-3-4-5-6) ne doivent pas être utilisés.
- Des codes basés sur les données personnelles (par ex. dates d'anniversaire) ou d'autres données dont des personnes malveillantes pourraient avoir connaissance, ne doivent pas être utilisés.
- le bon fonctionnement du système doit être testé plusieurs fois de suite en maintenant la porte ouverte pendant cette opération de contrôle.

Attention : Toute modification du code administrateur, du code d'usine et du code utilisateur, doit être effectuée avec la porte du coffre ouverte ! Une fois votre code personnalisé entré dans le système, veillez à tester le coffre à plusieurs reprises toujours en maintenant la porte ouverte.

Options de saisie

Touches numériques :

Les chiffres « 1 » – « 0 » permettent des saisies numériques, par ex. du code.

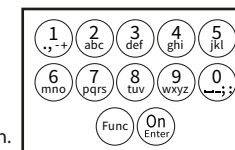

Touche « Func » :

La touche « Func » adapte sa fonction à la situation. Elle permet soit de retourner au niveau de menu précédent, soit de supprimer un caractère saisi, soit de revenir au menu principal. L'écran affiche en toutes lettres la fonction .

Touche « On/Entrée »

La touche « On/Entrée » met votre coffre en mode fonctionnement ou valide l'option marquée du menu

Touches « 1 » et « 2 » :

Si plusieurs options sont disponibles, ces touches permettent de les faire défiler vers le haut ou vers le bas. Si tel est le cas, l'écran l'indique à l'aide de flèches correspondantes.

Capteur d'empreintes digitales :

Par l'intermédiaire du capteur d'empreintes digitales, les empreintes digitales peuvent être stockées ou utilisées pour ouvrir le coffre-fort.



Écran

- A Indique si grâce a la fonction **Func** : vous pouvez soit vous pouvez annuler votre dernière instruction donnée au coffre (<) ou si vous pouvez retourner au menu principal ans ce cas il indiqueraq (**M**).
- B (2:▼) s'affiche lorsqu'il est possible de faire défiler vers le bas à l'aide de la touche « 2 ».
- C (1:▲) s'affiche lorsqu'il est possible de faire défiler vers le haut à l'aide de la touche « 1 »
- D (🔋) indique le niveau de charge de la batterie.
- E (🔒/🔓) indique si la serrure a été déverrouillée et si le coffre-fort peut être ouvert.

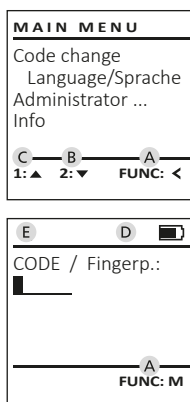

Ouvrir

Ouverture avec le code PIN

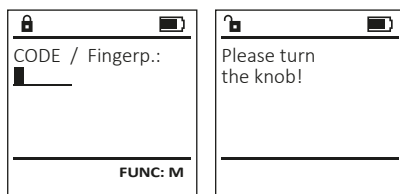

- Activez la serrure par l'intermédiaire de la touche **On**.
- Saisissez le code PIN à six chiffres (code usine « 1-2-3-4-5-6 »).
- L'écran affiche « *Please turn the knob!* » (Merci d'actionner la poignée du coffre !)
- Faites tourner le poignée du coffre .

Ouverture avec empreintes digitales



- Activez la serrure par l'intermédiaire de la touche **On**.
- Glissez de haut en bas le doigt enregistré au milieu du capteur.
- Le message « *Validity not achieved* » (Valeur non atteinte) apparaît à l'écran.
- Saisissez un code PIN valide à six chiffres (code d'usine « 1-2-3-4-5-6 ») d'un autre utilisateur.
- L'écran affiche « *Please turn the knob!* » (Merci d'actionner la poignée du coffre !)
- Faites tourner la poignée du coffre.

Structure du menu

Configuration de votre coffre

- Modification du code
- Langue/Language
- Administrateur
 - > Utilisateur
 - > Créer
 - > Créer un code
 - > Enregistrer une empreinte
 - > Affecter
 - > Affecter un code
 - > Affecter une empreinte
 - > Effacer
 - > Fonctions horaires
 - > Réglage de l'heure
 - > Réglage de la date
 - > Automatisation été/hiver
 - > Temporisation
 - > Programmation
 - > Màj. base de données
 - > Màj. logiciel interne
 - > Réorganiser
 - > Actions
 - > Affichage
 - > Enregistrer
 - > Installation
 - > Enregistrer
 - > Réinitialisation FP
 - > Générer clé de cryptage AES
- Info
 - > Info système
 - > Vérification système

Description des fonctions du menu

Menu modification code

Modification du code administrateur et du code utilisateur.

Veillez noter que, pour des raisons de sécurité, le code administrateur réglé en usine doit être remplacé par un code par un code personnalisé différent du code usine.

- Activez la serrure par l'intermédiaire de la touche **On**.
- Ensuite, appuyez sur **Func**.
- « *Main menu* » (*Menu principale*) apparaît.
- Confirmez votre choix avec **On**.
- À l'aide des touches « 1 » ou « 2 », vous pouvez maintenant faire défiler jusqu'à ce que l'administrateur/l'utilisateur dont le code doit être modifié apparaisse à l'écran.
- Validez avec **On**.
- Saisissez le code d'usine ou le code utilisé précédemment à l'aide du clavier et appuyez sur **On**.
- Saisissez le nouveau code à l'aide du clavier et validez avec **On**.
- Saisissez à nouveau le code et validez avec **On**.
- Si les saisies correspondent, le message « *Code change completed!* » (Modification du code réalisée) apparaît.
- Appuyez sur n'importe quelle touche.

Remarque : Lorsqu'une serrure de coffre-fort est mise en service pour la première fois, des informations supplémentaires sur la date et l'heure actuelle sont demandées :

- Saisissez le jour (2 chiffres).
- Saisissez le mois (2 chiffres).
- Saisissez l'année (2 chiffres).
- Saisissez l'heure (2 chiffres).
- Saisissez les minutes (2 chiffres).

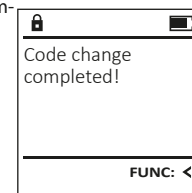
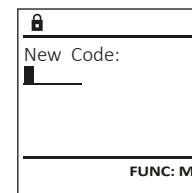
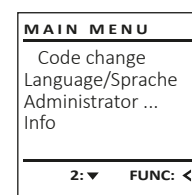

Menu Langue/Language

- Activez la serrure par l'intermédiaire de la touche ^{On}_{Enter}.
- Ensuite, appuyez sur ^{Func}.
- « Main menu » (Menu principal) apparaît.
- Faites défiler à l'aide des touches « 1 » ou « 2 », jusqu'à ce que l'élément de menu « Language » (Langue) soit marqué.
- Validez avec ^{On}_{Enter}.
- « Main menu / language » (Menu principal/Langue) apparaît.
- Faites défiler à l'aide des touches « 1 » ou « 2 », jusqu'à ce que la langue désirée soit marquée.
- Validez avec ^{On}_{Enter}.
- « Data has been saved! » (Les données ont été enregistrées) apparaît.
- Appuyez sur n'importe quelle touche.

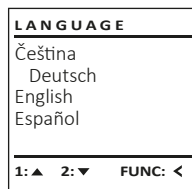
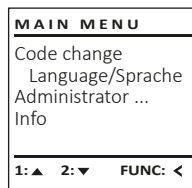

Menu administrateur

Ce menu comporte plusieurs sous-menus donnant accès des groupes de fonctions. Les fonctions de cette section ne sont accessibles qu'à la condition de disposer du code administrateur qu'avec le code administrateur.

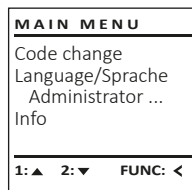

Menu Administrateur/Utilisateur

Menu Administrateur/Utilisateur/Créer

Les utilisateurs ainsi créés peuvent ouvrir le coffre-fort. Pour en savoir plus sur la gestion des accès, veuillez consulter la page 16.

Sous-menu Administrateur/Utilisateur/Créer/ Créer un code

- Activez la serrure par l'intermédiaire de la touche ^{On}_{Enter}.
- Ensuite, appuyez sur ^{Func}.
- « Main menu » (Menu principal) apparaît.
- Faites défiler avec les touches « 1 » ou « 2 » jusqu'à ce que l'élément du menu « Administrator » (Administrateur) soit marqué.
- Validez avec ^{On}_{Enter}.
- « Main menu / Administrator » (Menu principal/ Administrateur) apparaît.
- Validez avec ^{On}_{Enter}.
- « Main menu / Administrator / User » (Menu principal/ Administrateur/Utilisateur) apparaît.
- Validez avec ^{On}_{Enter}.
- « Main menu / Administrator / User / Create » (Menu principal/ Administrateur/Utilisateur/Créer) apparaît.
- Validez avec ^{On}_{Enter}.

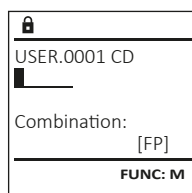
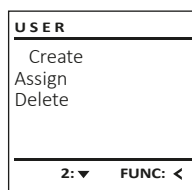

- Saisissez le code administrateur, afin d'obtenir les droits pour procéder à cette opération.
- Le premier emplacement libre dans la mémoire du système s'affiche (par ex. USER.0002 CD).
- Saisissez le code à 6 chiffres de votre choix avec ^{On}_{Enter}.
- Utilisez les touches « 1 » ou « 2 » pour accéder à des codes proposés de façon aléatoire par le système.
- de combinaison de chiffre propose par le système, dans ce cas confirmez avec 3 x ^{On}_{Enter}.
- Si vous avez sélectionné le mode « FP » / empreinte digitale, votre empreinte digitale doit être apprise comme décrit dans le sous-menu « Administrator / User / Create / Create fingerprint » (Administrateur/Utilisateur/Créer/Enregistrer une empreinte).

Sous-menu Administrateur/Utilisateur/ Créer/Enregistrer une empreinte

- Activez la serrure par l'intermédiaire de la touche ^{On}_{Enter}.
- Ensuite, appuyez sur ^{Func}.
- « Main menu » (Menu principal) apparaît.
- Faites défiler avec les touches « 1 » ou « 2 » jusqu'à ce que l'élément du menu « Administrator » (Administrateur) soit marqué.
- Validez avec ^{On}_{Enter}.
- « Main menu / Administrator » (Menu principal/ Administrateur) apparaît.
- Validez avec ^{On}_{Enter}.
- « Main menu / Administrator / User » (Menu principal/ Administrateur/Utilisateur) apparaît.
- Validez avec ^{On}_{Enter}.
- « Main menu / Administrator / User / Create » (Menu principal/ Administrateur/Utilisateur/Créer) apparaît.
- Faites défiler à l'aide des touches « 1 » ou « 2 », jusqu'à ce que l'élément de menu « Enregistrer une empreinte » soit affiché.
- Validez avec ^{On}_{Enter}.
- Saisissez le code administrateur, pour réaliser l'opération.
- « Create Finger » (Apprentissage empreinte) apparaît.
- Glissez de haut en bas le doigt à enregistrer au milieu du capteur.
- Soit vous êtes invité à répéter le processus (pour les messages d'erreur, voir page 22), soit le message « USER.XXXX FP created! » (USER.XXXX FP a été créé avec succès) apparaît.
- Appuyez sur n'importe quelle touche.

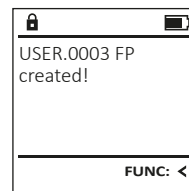
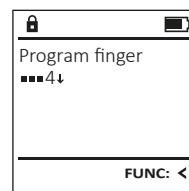
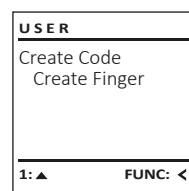
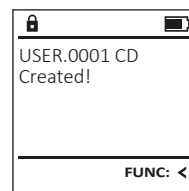
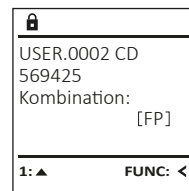

Menu Administrateur/Utilisateur/Affecter

Chaque utilisateur peut disposer à la fois d'un code et d'une empreinte digitale. Pour en savoir plus sur la gestion des accès, veuillez consulter la page 16.

Sous-menu Administrateur/Utilisateur/Affecter/ Affecter un code

- Activez la serrure par l'intermédiaire de la touche ^{On}_{Enter}.
- Ensuite, appuyez sur ^{Func}.
- « Main menu » (Menu principal) apparaît.
- Faites défiler avec les touches « 1 » ou « 2 » jusqu'à ce que l'élément du menu « Administrator » (Administrateur) soit affiché.
- Validez avec ^{On}_{Enter}.
- « Main menu / Administrator » (Menu principal/ Administrateur) apparaît.
- Validez avec ^{On}_{Enter}.
- « Main menu / Administrator / User » (Menu principal/ Administrateur/Utilisateur) apparaît.
- Faites défiler avec les touches « 1 » ou « 2 » jusqu'à ce que l'élément du menu « Assign » (Affecter) soit marqué.
- Validez avec ^{On}_{Enter}.
- « Main menu / Administrator / User / Assign » (Menu principal/ Administrateur/Utilisateur/Affecter) apparaît.
- Validez avec ^{On}_{Enter}.
- Saisissez le code administrateur, afin d'être autorisé à effectuer cette opération.
- À l'aide des touches « 1 » ou « 2 », vous pouvez maintenant faire défiler jusqu'à ce que l'utilisateur auquel doit être affecté un code s'affiche.
- Validez avec ^{On}_{Enter}.
- Saisissez le code à 6 chiffres et validez avec ^{On}_{Enter}.
- Utilisez les touches « 1 » ou « 2 » pour accéder à des propositions de codes générées de façon aléatoire par le système.
- Si vous n'avez pas sélectionné de combinaison, dans ce cas alors confirmez 3x avec ^{On}_{Enter}.

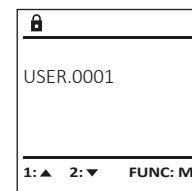
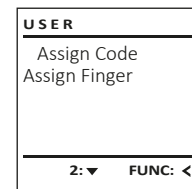
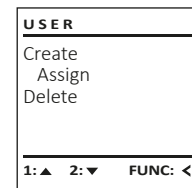

Sous-menu Administrateur/Utilisateur/Affecter/Affecter une empreinte

- Activez la serrure par l'intermédiaire de la touche On .
- Ensuite, appuyez sur Func .
- « *Main menu* » (Menu principal) apparaît.
- Faites défiler avec les touches « 1 » ou « 2 » jusqu'à ce que l'élément du menu « *Administrator* » (Administrateur) soit affiché.
- Validez avec On .
- « *Main menu / Administrator* » (Menu principal/Administrateur) apparaît.
- Validez avec On .
- « *Main menu / Administrator / User* » (Menu principal/Administrateur/Utilisateur) apparaît.
- Faites défiler avec les touches « 1 » ou « 2 » jusqu'à ce que l'élément du menu « *Assign* » (Affecter) soit affiché.
- Validez avec On .
- Faites défiler à l'aide des touches « 1 » ou « 2 », jusqu'à ce que l'élément de menu « *Assign Finger* » (Affecter une empreinte) soit affiché.
- Validez avec On .
- Saisissez le code administrateur, afin d'obtenir les droits de procéder à cette opération.
- « *Main menu / Administrator / User / Assign Finger* » (Menu principal/Administrateur/Utilisateur/Affecter) apparaît.
- À l'aide des touches « 1 » ou « 2 », vous pouvez maintenant faire défiler jusqu'à ce que l'utilisateur auquel doit être affectée une empreinte digitale s'affiche.
- Validez avec On .
- « *Create fingerprint* » (Apprentissage empreinte) apparaît.
- Glissez de haut en bas le doigt au milieu du capteur.
- Soit vous êtes invité à répéter le processus (pour les messages d'erreur, voir page 22), soit le message « *USER.XXXX FP created!* » (USER.XXXX FP a été créé avec succès) apparaît.
- Appuyez sur une quelconque touche.

```

USER
-----
Create
Assign
Delete
-----
1: ▲ 2: ▼ FUNC: <
    
```

```

USER
-----
Assign Code
Assign Finger
-----
1: ▲ FUNC: <
    
```

```

[Lock] [Battery]
-----
USER.0003 FP
created!
-----
FUNC: <
    
```

Menu Administrateur/Utilisateur/Effacer

Les utilisateurs supprimés n'ont plus accès au coffre-fort. Ils restent cependant enregistrés dans l'historique.

Sous-menu Administrateur/Utilisateur/Effacer

- Activez la serrure par l'intermédiaire de la touche On .
- Ensuite, appuyez sur Func .
- « *Main menu* » (Menu principal) apparaît.
- Faites défiler avec les touches « 1 » ou « 2 » jusqu'à ce que l'élément du menu « *Administrator* » (Administrateur) soit marqué.
- Validez avec On .
- « *Main menu / Administrator* » (Menu principal/Administrateur) apparaît.
- Validez avec On .
- « *Main menu / Administrator / User* » (Menu principal/Administrateur/Utilisateur) apparaît.
- Validez avec On .
- « *Main menu / Administrator / User / Delete* » (Menu principal/Administrateur/Utilisateur/Effacer) apparaît.
- Faites défiler avec les touches « 1 » ou « 2 » jusqu'à ce que l'élément du menu « *Delete* » (Effacer) soit marqué.
- Validez avec On .
- Saisissez le code administrateur, afin d'obtenir l'autorisation nécessaire.
- À l'aide des touches « 1 » ou « 2 », vous pouvez maintenant faire défiler jusqu'à ce que l'utilisateur à effacer soit marqué.
- Validez avec On .
- « *Data has been deleted* » (Bloc de données effacé) apparaît.
- Appuyez sur une quelconque touche.

```

USER
-----
Create
Delete
-----
1: ▲ 2: ▼ FUNC: <
    
```

```

[Lock]
-----
USER.0001 CD
-----
1: ▲ 2: ▼ FUNC: M
    
```

```

[Lock] [Battery]
-----
Dataset has
been deleted!
-----
FUNC: <
    
```

Menu Administrateur/Fonctions horaires

En plus de l'heure et de la date, vous pouvez également définir si vous souhaitez basculer automatiquement entre l'heure d'été et l'heure d'hiver d'Europe centrale. Les fonctions de temporisation empêchent une ouverture rapide en cas de braquage.

```

ADMIN
-----
User
Timer functions
Programming
Processes
-----
1: ▲ 2: ▼ FUNC: <
    
```

Menu Administrateur/Fonctions horaires/Réglage de l'heure

- Activez la serrure par l'intermédiaire de la touche On .
- Ensuite, appuyez sur Func .
- « *Main menu* » (Menu principal) apparaît.
- Faites défiler avec les touches « 1 » ou « 2 » jusqu'à ce que l'élément du menu « *Administrator* » (Administrateur) soit affiché.
- Validez avec On .
- « *Main menu / Administrator* » (Menu principal/Administrateur) apparaît.
- Faites défiler avec les touches « 1 » ou « 2 » jusqu'à ce que l'élément du menu « *Timer functions* » (Fonctions horaires) soit affiché.
- Validez avec On .
- « *Administrator / Time entry* » (Administrateur/Fonctions horaires) apparaît.
- Validez avec On .
- Saisissez le code administrateur, afin d'obtenir les droits pour procéder à cette opération.
- L'heure (rythme de 24 heures) peut être réglée par l'intermédiaire du clavier.
- Validez avec On .
- « *Data has been saved!* » (Les données ont été enregistrées !) apparaît.
- Appuyez sur une quelconque touche.

```

TIMER FUN ...
-----
Time entry
Date entry
Autom. ST/WT
Delay time
-----
2: ▼ FUNC: <
    
```

```

[Lock]
-----
Time entry
H.M 00.00
-----
FUNC: M
    
```

Menu Administrateur/Fonctions horaires/Réglage de la date

- Activez la serrure par l'intermédiaire de la touche **On**.
- Ensuite, appuyez sur **Func**.
- « *Main menu* » (Menu principal) apparaît.
- Faites défiler avec les touches « 1 » ou « 2 » jusqu'à ce que l'élément du menu « *Administrator* » (Administrateur) soit affiché.
- Validez avec **On**.
- « *Main menu / Administrator* » (Menu principal/Administrateur) apparaît.
- Faites défiler avec les touches « 1 » ou « 2 » jusqu'à ce que l'élément du menu « *Timer functions* » (Fonctions horaires) soit affiché.
- Validez avec **On**.
- « *Timer functions* » (Fonctions horaires) apparaît.
- Faites défiler avec les touches « 1 » ou « 2 » jusqu'à ce que l'élément du menu « *Date entry* » (Date) soit affiché.
- Validez avec **On**.
- Saisissez le code administrateur, afin d'obtenir les droits pour procéder à cette opération.
- La date peut être réglée par l'intermédiaire du clavier.
- Validez avec **On**.
- « *Data has been saved!* » (Les données ont été enregistrées !) s'affiche.
- Appuyez sur n'importe quelle touche.

```
TIMER FUN ...
Time entry
Date entry
Autom. ST/WT
Delay time
1: ▲ 2: ▼ FUNC: <
```

```

Date entry
D.M.Y [00.00]
FUNC: M
```

Menu Administrateur/Fonctions horaires/Automatisation été/hiver

Basculement automatique entre l'heure d'été et l'heure d'hiver en Europe Centrale.

- Activez la serrure par l'intermédiaire de la touche **On**.
- Ensuite, appuyez sur **Func**.
- « *Main menu* » (Menu principal) apparaît.
- Faites défiler avec les touches « 1 » ou « 2 » jusqu'à ce que l'élément du menu « *Administrator* » (Administrateur) soit affiché.
- Validez avec **On**.
- « *Main menu / Administrator* » (Menu principal/Administrateur) apparaît.
- Faites défiler avec les touches « 1 » ou « 2 » jusqu'à ce que l'élément du menu « *Timer functions* » (Fonctions horaires) soit affiché.
- Validez avec **On**.
- « *Timer functions* » (Fonctions horaires) apparaît.
- Faites défiler avec les touches « 1 » ou « 2 » jusqu'à ce que l'élément de menu « *Autom. ST/WT* » (Automatisation été/hiver) soit marqué.
- Validez avec **On**.
- Saisissez le code administrateur, afin d'obtenir les droits pour procéder à cette opération.
- Le passage automatique de l'heure peut être activé ou désactivé par l'intermédiaire des touches « 1 » ou « 2 ».
- Validez avec **On**.
- « *Data has been saved!* » (Les données ont été enregistrées !) s'affiche.
- Appuyez sur n'importe quelle touche.

```
TIMER FUN ...
Time entry
Date entry
Autom. ST/WT
Delay time
1: ▲ 2: ▼ FUNC: <
```

```

Autom. ST/WT
[ON]
1: ▲ FUNC: M
```

Menu Administrateur/Fonctions horaires/Temporisation

La temporisation établit un temps d'attente au choix avant d'exécuter une fonction et peut ainsi empêcher une ouverture rapide en cas de braquage. Une fois le délai écoulé, seule une saisie valide et totale vous permettra d'accéder à nouveau à votre coffre.

- Activez la serrure par l'intermédiaire de la touche **On**.
- Ensuite, appuyez sur **Func**.
- « *Main menu* » (Menu principal) apparaît.
- Faites défiler avec les touches « 1 » ou « 2 » jusqu'à ce que l'élément du menu « *Administrator* » (Administrateur) soit affiché.
- Validez avec **On**.
- « *Main menu / Administrator* » (Menu principal/Administrateur) apparaît.
- Faites défiler avec les touches « 1 » ou « 2 » jusqu'à ce que l'élément du menu « *Timer functions* » (Fonctions horaires) soit affiché.
- Validez avec **On**.
- « *Timer functions* » (Fonctions horaires) apparaît.
- Faites défiler avec les touches « 1 » ou « 2 » jusqu'à ce que l'élément de menu « *Delay time* » (Temporisation) soit affiché.
- Validez avec **On**.
- Saisissez le code administrateur afin d'obtenir les droits de réaliser cette opération.
- Noter que si une temporisation est en cours et non achevée, il faut attendre la fin de cette dernière avant de pouvoir en régler une nouvelle.
- La temporisation (0 à 99 minutes) peut être réglée par l'intermédiaire du clavier.
- Validez avec **On**.
- « *Data has been saved!* » (Les données ont été enregistrées !) apparaît.
- Appuyez sur n'importe quelle touche.

```
TIMER FUN ...
Time entry
Date entry
Autom. ST/WT
Delay time
1: ▲ FUNC: <
```

```

Delay time
[00] min
FUNC: M
```

Menu Administrateur/Programmation

Une mise à jour du logiciel interne installera sa dernière version. La mise à jour permet une optimisation de la base de données.

```
ADMIN
User
Timer functions
Programming
Processes
1: ▲ 2: ▼ FUNC: <
```

Menu Administrateur/Programmation/Maj. base de données

Cette fonctionnalité non disponible actuellement sera prochainement.

```
PROGRAMMING
Databaseupdate
Firmwareupdate
Restructure
2: ▼ FUNC: <
```

Menu Administrateur/Programmation/Maj. logiciel

- Veillez vous assurer que les batteries sont complètement chargées avant la mise à jour du logiciel interne.
- Veillez copier la nouvelle version du logiciel interne sur une carte microSD formatée FAT-32 et l'insérer dans le logement de la carte microSD.
- Activez la serrure par l'intermédiaire de la touche **On**.
- Ensuite, appuyez sur **Func**.
- « *Main menu* » (Menu principal) apparaît.
- Faites défiler avec les touches « 1 » ou « 2 » jusqu'à ce que l'élément du menu « *Administrator* » (Administrateur) soit affiché.
- Validez avec **On**.
- « *Administrator* » (Administrateur) apparaît.
- Faites défiler avec les touches « 1 » ou « 2 » jusqu'à ce que l'élément du menu « *Programming* » soit affiché.
- Confirmez par **On**.
- « *Programming* » (Programmation) apparaît.
- Faites défiler avec les touches « 1 » ou « 2 » jusqu'à ce que l'élément du menu « *Firmwareupdate* » (Maj. logiciel) soit affiché.
- Validez avec **On**.
- Saisissez le code administrateur, afin d'obtenir les droits de procéder à cette opération.
- « *Confirm current original manufacturer* » (logiciel d'origine actuel) apparaît. « *Firmware version using Enter* » (Confirmez la version avec Entrée).
- Validez avec **On**. Après cela, vous n'avez plus besoin d'intervenir dans le processus.
- Le message « *Do not interrupt power* » (Ne pas couper l'alimentation) apparaît.
- L'écran s'éteindra pendant un certain temps.
- Une fois la mise à jour terminée, le message « *Firmware update completed* » (Mise à jour du logiciel interne effectuée) apparaît.

```
PROGRAMMING
Databaseupdate
Firmwareupdate
Restructure
1: ▲ 2: ▼ FUNC: <
```

```

Confirm current
original firmware
version with Enter!
FUNC: M
```

```

Firmwareupdate
complete!
FUNC: <
```

Menu Administrateur/Programmation/Réorganisation

- Activez la serrure par l'intermédiaire de la touche **On**.
- Ensuite, appuyez sur **Func**.
- « *Main menu* » (Menu principal) apparaît.
- Faites défiler avec les touches « 1 » ou « 2 » jusqu'à ce que l'élément du menu « *Administrator* » (Administrateur) soit affiché.
- Validez avec **On**.
- « *Administrator* » (Administrateur) apparaît.
- Faites défiler avec les touches « 1 » ou « 2 » jusqu'à ce que l'élément du menu « *Programming* » (Programmation) soit affiché.
- Confirmez par **On**.
- « *Programming* » (Programmation) apparaît.
- Faites défiler avec les touches « 1 » ou « 2 » jusqu'à ce que l'élément du menu « *Restructuring* » (Réorganisation) soit affiché.
- Validez avec **On**.
- Saisissez le code administrateur, afin d'obtenir les droits permettant de réaliser cette opération.
- « *Restructuring in progress!* » (Réorganisation en cours) apparaît.

```
PROGRAMMING
Databaseupdate
Firmwareupdate
Restructure
1: ▲ FUNC: <
```

```

Restructuring
in progress!
FUNC: <
```

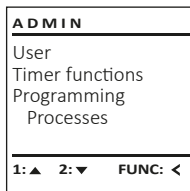

Menu Administrateur/Actions

L'historique peut être stocké soit sur une carte microSD insérée soit par affichage direct sur l'écran du coffre

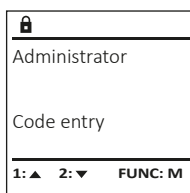
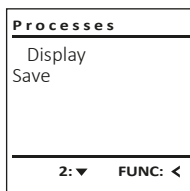

Menu Administrateur/Actions/Affichage

- Activez la serrure par l'intermédiaire de la touche **On**.
- Ensuite, appuyez sur **Func**.
- « *Main menu* » (Menu principal) apparaît.
- Faites défiler avec les touches « 1 » ou « 2 » jusqu'à ce que l'élément du menu « *Administrator* » (Administrateur) soit affiché.
- Validez avec **On**.
- « *Administrator* » (Administrateur) apparaît.
- Faites défiler avec les touches « 1 » ou « 2 » jusqu'à ce que l'élément du menu « *Processes* » (Actions) soit affiché.
- Validez avec **On**.
- Saisissez le code administrateur, afin de disposer des droits permettant de réaliser cette opération.
- Utilisez les touches « 1 » ou « 2 » pour parcourir les séries de données recherchées.
- Validez avec **On**.



Menu Administrateur/Actions/Enregistrer

- Veuillez insérer une carte microSD formatée FAT-32 dans le logement de la carte microSD.
- Activez la serrure par l'intermédiaire de la touche **On**.
- Ensuite, appuyez sur **Func**.
- « *Main menu* » (Menu principal) apparaît.
- Faites défiler avec les touches « 1 » ou « 2 » jusqu'à ce que l'élément du menu « *Administrator* » (Administrateur) soit affiché.
- Validez avec **On**.
- « *Administrator* » (Administrateur) apparaît.
- Faites défiler avec les touches « 1 » ou « 2 » jusqu'à ce que l'élément du menu « *Processes* » (Actions) soit affiché.
- Validez avec **On**.
- « *Processes* » (Actions) apparaît.
- Faites défiler avec les touches « 1 » ou « 2 » jusqu'à ce que l'élément du menu « *Save* » (Enregistrer) soit affiché.
- Validez avec **On**.
- Saisissez le code administrateur, afin de disposer des droits permettant de réaliser cette opération.
- « *Please wait* » (Veuillez patienter) apparaît.
- « *Dataset has been stored* » (Les données ont été enregistrées) apparaît.
- Appuyez sur n'importe quelle touche.

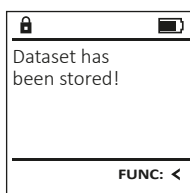
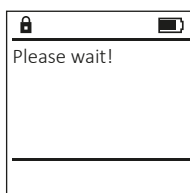
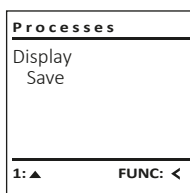

Menu Administrateur/Installation

Le système doit être connecté pour la communication au sein de l'appareil.
FP-Reset supprime toutes les empreintes digitales.

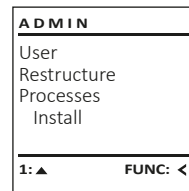

Menu Administrateur/Installation/Enregistrer

En cas de défaillance complète du système, il peut être nécessaire de réenregistrer le panneau de commande électronique dans le mécanisme de verrouillage.

- Activez la serrure par l'intermédiaire de la touche **On**.
- Ensuite, appuyez sur **Func**.
- « *Main menu* » (Menu principal) apparaît.
- Faites défiler avec les touches « 1 » ou « 2 » jusqu'à ce que l'élément du menu « *Administrator* » (Administrateur) soit affiché.
- Validez avec **On**.
- « *Administrator* » (Administrateur) apparaît.
- Faites défiler avec les touches « 1 » ou « 2 » jusqu'à ce que l'élément du menu « *Setup* » (Installation) soit affiché.
- Validez avec **On**.
- Saisissez le code administrateur, afin de disposer des droits permettant de réaliser cette opération.
- « *Dataset has been stored* » (Les données ont été enregistrées) apparaît
- Appuyez sur n'importe quelle touche.

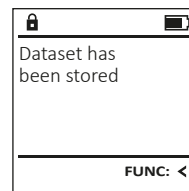
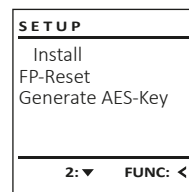

Après une connexion, le code administrateur doit être modifié comme décrit dans le menu Modification du code.

Menu Administrateur/Installation/FP — Reset

- Activez la serrure par l'intermédiaire de la touche **On**.
- Ensuite, appuyez sur **Func**.
- « *Main menu* » (Menu principal) apparaît.
- Faites défiler avec les touches « 1 » ou « 2 » jusqu'à ce que l'élément du menu « *Administrator* » (Administrateur) soit affiché.
- Validez avec **On**.
- « *Administrator* » (Administrateur) apparaît.
- Faites défiler avec les touches « 1 » ou « 2 » jusqu'à ce que l'élément du menu « *Setup* » (Installation) soit affiché.
- Validez avec **On**.
- Saisissez le code administrateur, afin de disposer des droits permettant de réaliser cette opération.
- « *Delete data with ENTER key* » (Effacer données avec touche ENTRÉE) apparaît.
- Validez avec **On**.
- « *Please wait* » (Veuillez patienter) apparaît
- Appuyez sur n'importe quelle touche.

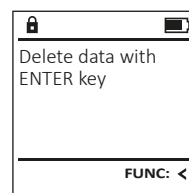
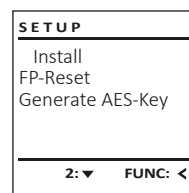

Menu Administrateur/Installation/Générer cryptage AES.

Cette fonctionnalité non disponible actuellement le sera prochainement

Dans ce menu, plusieurs informations relatives au système peuvent être affichées.

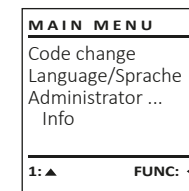

Menu Info/Info système

- Activez la serrure par l'intermédiaire de la touche **On**.
- Ensuite, appuyez sur **Func**.
- « *Main menu* » (Menu principal) apparaît.
- Faites défiler avec les touches « 1 » ou « 2 » jusqu'à ce que l'élément du menu « *Info* » (Info) soit affiché.
- Validez avec **On**.
- « *Info* » (Info) apparaît.
- Validez avec **On**.
- Saisissez le code administrateur, afin de disposer des droits permettant de réaliser cette opération.
- Les informations système s'affichent.
- Faites défiler avec les touches « 1 » ou « 2 » pour parcourir les informations.
- Appuyez sur la touche **Func** pour revenir en arrière.

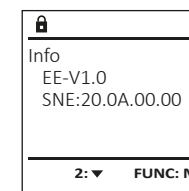
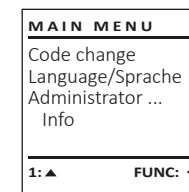

Menu Info/Vérification système

- Activez la serrure par l'intermédiaire de la touche **On**.
- Ensuite, appuyez sur **Func**.
- « *Main menu* » (Menu principal) apparaît.
- Faites défiler avec les touches « 1 » ou « 2 » jusqu'à ce que l'élément du menu « *Info* » (Info) soit affiché.
- Validez avec **On**.
- « *Info* » (Info) apparaît.
- Faites défiler avec les touches « 1 » ou « 2 » jusqu'à ce que l'élément du menu « *Systemcheck* » (Vérification système) soit affiché.
- Validez avec **On**.
- Saisissez le code administrateur, afin de disposer des droits permettant de réaliser cette opération.
- Les informations de la vérification du système s'affichent.
- Faites défiler avec les touches « 1 » ou « 2 » pour parcourir les informations.
- Appuyez sur la touche **Func** pour revenir en arrière.

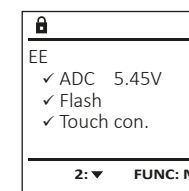
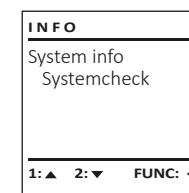

Messages d'erreur

Ci-dessous, vous trouverez les messages d'erreur affichés à l'écran lors de l'apprentissage d'une empreinte ou lors de l'ouverture.

Message d'erreur	Solution
<i>Too fast!</i> <i>Please repeat</i> <i>(Trop vite ! Veuillez recommencer)</i>	Glissez plus lentement le doigt sur le capteur.
<i>Too tilted!</i> <i>Please repeat</i> <i>(Trop incliné ! Veuillez recommencer)</i>	Glissez le doigt en ligne droite sur le capteur.
<i>Position in the middle and repeat!</i> <i>(Trop court ! Veuillez recommencer)</i>	Glissez le doigt sur le capteur de sorte qu'une plus grande surface de votre doigt puisse être lue.
<i>Position in the middle and repeat!</i> <i>(Positionnez le doigt au centre et recommencez !)</i>	Placez votre doigt au centre sur le capteur.
<i>Wrong code!</i> <i>(Code erroné !)</i>	Veillez saisir un code valide.
<i>No admittance!</i> <i>(Accès refusé !)</i>	Une empreinte non enregistrée a été utilisée. Recommencez avec une empreinte déjà enregistrée.

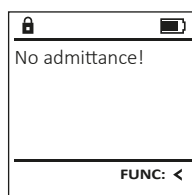
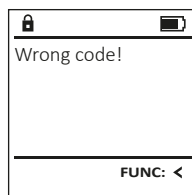
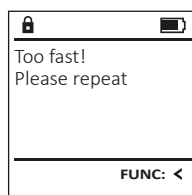

Caractéristiques techniques

Nombre de codes administrateur :	1
Nombre de codes utilisateurs :	9 (maxi.)
Nombre d'empreintes mémorisables :	20 (maxi.)
Temps de blocage	Après 3 saisies d'un code erroné : 5 minutes, ensuite 10 minutes après chaque tentative échouée
Alimentation électrique	4x AA MIGNON LR6 ALCALINE
Date/Heure :	✓
Possibilité de mise à jour (firmware) :	✓
Historique des événements :	2 000

Remplacement des piles

Vous pouvez vérifier le niveau de charge des piles à tout moment à l'aide de l'indicateur de niveau de batteries situé dans le coin supérieur droit de l'écran. Lorsque le niveau de charge des piles est faible, un message correspondant s'affiche à l'écran : Lorsque ce message apparaît, procédez au remplacement des piles dès que possible.

Retirez les vis de fixation situées sous la partie inférieure de l'électronique du système de verrouillage. Vous aurez besoin d'un tournevis Torx T 8 pour ce faire.

Laissez coulisser hors de l'appareil le couvercle contenant les piles ensemble avec les piles.

Retirez les piles usagées et éliminez-les conformément aux instructions à la page 22. Remplacez les piles par quatre batteries neuves de 1,5 V AA Mignon. Veillez à insérer les piles en respectant la bonne polarité de ces dernières. À cet effet, des illustrations sont gravées dans le support des piles. Veillez à utiliser des piles de marque en évitant impérativement les piles rechargeables.

Une fois les nouvelles piles remises dans le couvercle revissez ce dernier pour retrouver sa position initiale sous la partie électronique

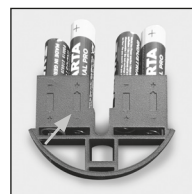
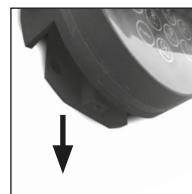
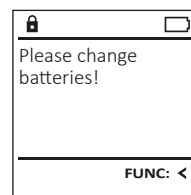

Garantie

Les produits BURG-WÄCHTER sont fabriqués selon les normes techniques en vigueur au moment de leur production et dans le respect de nos standards de qualité. La garantie ne couvre que les défauts qui sont manifestement dus à des défauts de fabrication ou de matériel au moment de la vente. La garantie est valable pendant deux ans, toute réclamation ultérieure est exclue. Les défauts et les dommages résultants par ex. du transport, d'une mauvaise manipulation, d'un emploi inadapté, de l'usure, etc. sont exclus de la garantie. Les piles sont exclues de la garantie. Les défauts constatés doivent être envoyés par écrit au vendeur, avec le ticket de caisse original et une brève description du défaut. Après examen le donneur de garantie décide, dans un délai raisonnable, d'une éventuelle réparation ou d'un remplacement.

Attention :

Pour être en mesure de vous fournir un produit de qualité élevée et irréprouvable et vous assister au mieux en cas de réparation ou de problème technique, vous devez ramener à votre revendeur les appareils défectueux ou défectueux avec le code administrateur, accompagnés de la preuve d'achat originale.

Pour tout renvoi motivé par votre droit de rétractation, tous les éléments des appareils doivent être en configuration d'usine et sans dommages. La garantie n'est plus valable si ces conditions ne sont pas respectées.

Élimination de l'appareil

Cher client,
Merci de contribuer à contribuer au respect de l'environnement. Si vous envisagez un jour de vous séparer de cet appareil, n'oubliez pas que ses nombreuses pièces à base de matériaux de valeur sont recyclables.



Nous rappelons que les équipements électriques et électroniques marqués ainsi et les batteries ne doivent pas être collectés avec les ordures ménagères, mais séparément. Veuillez vous renseigner auprès du service compétent de votre ville/commune sur les points de collecte des piles et déchets électroniques.



Par la présente, la société BURG-WÄCHTER KG déclare que le présent appareil répond aux directives 2014/53/UE, (CEM), et 2011/65/UE (RoHS).

Le texte intégral de la déclaration de conformité européenne peut être consulté à l'adresse Internet www.burg.biz.

Recommandation de sécurité

Veillez nettoyer occasionnellement la surface de travail du clavier avec un chiffon en microfibras (par ex. un chiffon de nettoyage des lunettes) pour éliminer les traces de doigts.

Sous réserve d'erreurs d'impression et de composition ainsi que de modifications techniques.

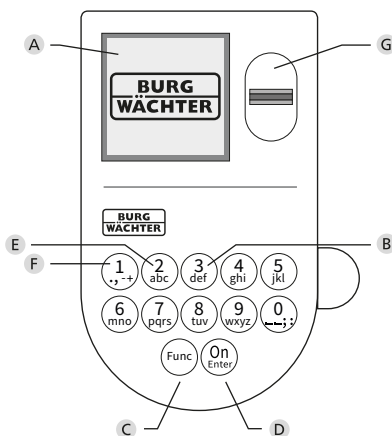
**A Display****B Numerieke toetsen**

De cijfers '1'-'0' worden bijvoorbeeld gebruikt voor het invoeren van een code.

C 'Func'-toets

De "Func"-toets past zijn functie aan de situatie aan. Ofwel gaat u door het indrukken van de toets naar het vorige menuniveau, ofwel verwijdert u een ingevoerd teken, of gaat u naar het hoofdmenu. Het display toont de actuele functie van de toets (zie hoofdstuk 3).

D 'On/Enter'-toets

De "On/Enter"-toets start het systeem of selecteert het weergegeven menupunt.

E '1'-Toets

Als er meerdere opties beschikbaar zijn, kunt u via deze toets naar boven bladeren. Als dit mogelijk is geeft het display dit ook aan (zie hoofdstuk 3).

F '2'-toets

Als er meerdere keuzeopties beschikbaar zijn, kunt u via deze toets omlaag bladeren. Als dit mogelijk is geeft het display dit ook aan (zie hoofdstuk 3).

G Fingerprint-sensor

Via de Fingerprint-sensor kunnen vingerafdrukken opgeslagen of voor het openen van de kluis gebruikt worden.

Geachte klant,

Hartelijk dank voor uw keuze voor een kluis met BURG-WÄCHTER SecuTronic elektronica. Deze elektronica is gecertificeerd volgens de ECB-S klasse B. U heeft hiermee een product aangeschaft dat voldoet aan extreem hoge veiligheidseisen en is ontwikkeld en geproduceerd volgens de huidige technische normen. Dit slot is gecertificeerd volgens EN 1300:2018. (waardebergings-classificatie van hogeveiligheidsloten op basis van hun weerstandsgraad tegen onbevoegd openen).

Belangrijk: Lees voorafgaand aan het programmeren de volledige bedieningshandleiding aandachtig door en bewaar deze voor latere raadpleging op een veilige plaats.

Wij wensen u veel plezier met uw nieuwe BURG-WÄCHTER kluis. Uw BURG-WÄCHTER KG

Algemeen:**Activering**

De elektronica wordt ingeschakeld met de **On**-toets op het toetsenbord. Deze licht vervolgens op. Tegelijkertijd toont het display even het BURG-WÄCHTER logo voordat het invoervenster voor de pincode resp. de fingerprint verschijnt.

Talen

De menunavigatie in het display is beschikbaar in twaalf talen en kan worden ingesteld via het menupunt 'Talen'. Een gedetailleerde uitleg hierover vindt u in het hoofdstuk "Menu Taal/Language".

Bevoegdheidcontroles

Voor het openen met de fingerscan moet altijd tevens een geldige pincode worden ingevoerd.

Achtergrond:

Alle fingerprints krijgen in de actuele softwareversie nog niet hun volle waarde. Voor het verkrijgen van een openingsbevoegdheid is evenwel een volle waarde vereist. Om die reden heeft u tevens een geldige pincode van een andere gebruiker nodig. Bij het aanmaken van een pincode op de kluis wordt gevraagd, of de toegang samen met een fingerprint moet worden gebruikt. In dat geval wordt de waarde van de pincode automatisch verlaagd, waardoor deze niet zonder een andere pincode of vingerafdruk van een andere gebruiker toegang kan bieden. Een combinatie van pincode en vingerafdruk van dezelfde gebruiker biedt geen toegang. Pincodes zonder een toegewezen fingerprint behouden hun volle waarde en bieden aldus toegang zonder een tweede bevoegdheidscontrole.

Blokkeertijd

Als beveiliging tegen manipulaties blokkeert de slotelektronica de toegang tot de kluis gedurende vijf minuten, als driemaal achter elkaar een verkeerde cijfercode werd ingevoerd. Vervolgens tien minuten lang voor elke foutieve invoer daarna. Tijdens deze blokkeertijd loopt de resterende tijd in het display terug. Openen van de kluis gedurende deze tijd is ook met een geldige gebruikers- of administratorcode niet mogelijk.

Verhoogde inbraakbeveiliging

Zie erop toe dat de codes niet in onbevoegde handen geraken. Bewaar uw codes daarom op een veilige plaats, zodat deze uitsluitend voor bevoegde personen toegankelijk zijn. Als er een code verloren raakt, moet het slot naar een nieuwe code worden omgezet.

- De fabriekscodes dient te worden gewijzigd, zodra het slot in gebruik wordt genomen.
- Eenvoudige codes die gemakkelijk kunnen worden geraden (bijv. 1-2-3-4-5-6) mogen niet worden gebruikt.
- Persoonlijke gegevens (bijv. verjaardagen) of andere gegevens die op basis van aanwezige informatie over de code-eigenaar geraden kunnen worden, mogen niet als code worden gebruikt.
- Na het wisselen van de code moet het slot meerdere keren bij geopende veiligheid worden getest.

Let op: Alle wijzigingen van de administratorcode, de fabriekscodes en de gebruikerscodes moeten bij een geopende safedeur worden uitgevoerd! Nadat het sluitsysteem op een nieuwe code werd ingesteld, moet het systeem bij geopende deur meermaals met de nieuwe code worden bediend.

Invoermogelijkheden**Numerieke toetsen:**

De cijfers "1"- "0" worden voor invoer gebruikt, bijv. het invoeren van een code.

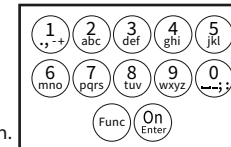
**"Func"-toets:**

De "Func"-toets past zijn functie aan de situatie aan. Ofwel gaat u door het indrukken van de toets naar het vorige menuniveau, ofwel verwijdert u een ingevoerd teken, of gaat u naar het hoofdmenu. Het display toont de huidige functie van de toets.

"On/Enter"-toets

De "On/Enter"-toets start het systeem of selecteert het weergegeven menupunt.

Toetsen "1"- en "2":

Als er meerdere keuzeopties beschikbaar zijn, kunnen deze toetsen worden gebruikt om omhoog of omlaag te bladeren. Als dit mogelijk is geeft het display dat met desbetreffende pijltjes aan.

Fingerprint-sensor:

Via de Fingerprint-sensor kunnen vingerafdrukken opgeslagen of voor het openen van de kluis gebruikt worden



Display

- A Geeft aan, of u met de toets **Func** de laatste invoer kunt annuleren (<) of naar het hoofdmenu kunt omschakelen (**M**).
- B (2:▼) wordt weergegeven wanneer u met de "2"-toets omlaag kunt bladeren.
- C (1:▲) wordt weergegeven wanneer u met de "1"-toets omhoog kunt bladeren.
- D (🔋) geeft de capaciteit van de batterij aan.
- E (🔒/🔓) geeft aan of het slot de vergrendeling heeft vrijgegeven en de kluis dus geopend kan worden.

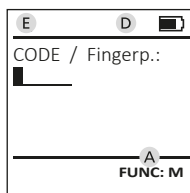
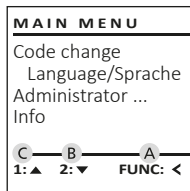

Openen

Openen met PIN-code

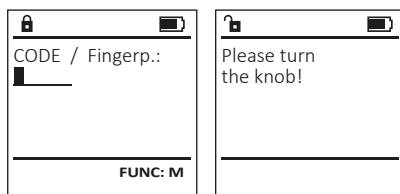

- Schakel het slot via de **On**-toets in.
- Voer de 6-cijferige pincode (fabrieksinstelling "1-2-3-4-5-6") in.
- Op het display verschijnt "Please turn the knob!" (Draaiknop bedienen a.u.b!)
- Bedien de draaiknop.

Openen met fingerprint



- Schakel het slot via de **On**-toets in.
- Sleep de ingeleerde vinger van boven naar beneden midden over de sensor.
- Op het display verschijnt de aanwijzing "Validity not achieved" (Waarde niet bereikt).
- Voer een geldige 6-cijferige pincode (fabrieksinstelling "1-2-3-4-5-6") van een andere gebruiker in.
- Op het display verschijnt "Please turn the knob!" (Draaiknop bedienen a.u.b!)
- Bedien de draaiknop.

Menustructuur

Opbouw van de menustructuur

- Codewijziging
- Taal/Language
- Administrator
 - > Gebruiker
 - > Aanmaken
 - > Code aanmaken
 - > Vinger opleggen
 - > Toewijzen
 - > Code toewijzen
 - > Vinger toewijzen
 - > Wissen
 - > Tijdfuncties
 - > Tijd instellen
 - > Datum instellen
 - > Automatische ZT/WT
 - > Vertragingstijd
 - > Programmering
 - > Database-update
 - > Firmware-update
 - > Reorganiseren
 - > Handelingen
 - > Weergeven
 - > Opslaan
 - > Setup
 - > Aanmelden
 - > FP-reset
 - > AES-key genereren
- Info
 - > Systeeminfo
 - > Systeemcontrole

Beschrijving van de menufuncties

Menu Codewijziging

Wijziging van de administratorcode en van de gebruikerscode.

Houd er rekening mee dat om veiligheidsredenen de af fabriek ingestelde administratorcode moet worden vervangen door een individueel ingestelde code.

- Schakel het slot via de **On**-toets in.
- Druk vervolgens op **Func**.
- Op het scherm verschijnt "Main menu" (Hoofdmenu).
- Bevestig met **On**.
- Met de toets 1 resp. 2 kunt u nu zolang bladeren, totdat de administrator/gebruiker wordt aangegeven, waarvan de gebruikerscode gewijzigd moet worden.
- Bevestig met **On**.
- Voer met behulp van het toetsenblok de tot dusver geldige oude code of fabriekscode in en druk op **On**.
- Voer via het toetsenblok de nieuwe code in en bevestig met **On**.
- Herhaal de invoer en bevestig opnieuw met **On**.
- Bij een correct uitgevoerde invoer verschijnt "Code change completed!" (Codewijziging uitgevoerd)
- Druk op een willekeurige toets.

Aanwijzing: Bij de eerste inbedrijfstelling van een kluis slot worden tevens gegevens over de actuele datum en de kloktijd opgevraagd:

- Voer de dag in (2 cijfers).
- Voer de maand in (2 cijfers).
- Voer het jaartal in (2 cijfers).
- Voer het uur in (2 cijfers).
- Voer de minuten in (2 cijfers).

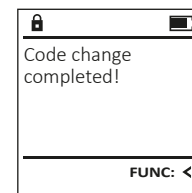
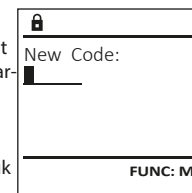
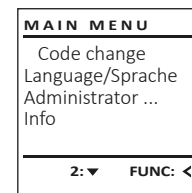

Menu Taal/Language

- Schakel het slot in via de On_{Enter} -toets.
- Druk vervolgens op Func .
- Op het scherm verschijnt "Main menu" (Hoofdmenu).
- Blader met de toets 1 resp. 2 tot het menupunt "Language" (Taal) gemarkeerd wordt.
- Bevestig met On_{Enter} .
- Op het scherm verschijnt "Main menu / language" (Hoofdmenu/Taal).
- Blader met de toets 1 resp. 2 tot de gewenste taal gemarkeerd wordt.
- Bevestig met On_{Enter} .
- Het bericht "Data has been saved!" (Gegevens werden opgeslagen!) verschijnt.
- Druk op een willekeurige toets.

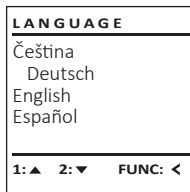
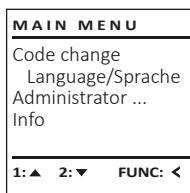

Menu Administrator

Dit menu bevat verschillende submenu's voor het groeperen van functies. De functies binnen deze sectie zijn alleen volledig bruikbaar met de administratorcode.

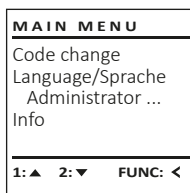

Menu Administrator/Gebruiker

Menu Administrator/Gebruiker/Aanmaken

Aangemaakte gebruikers kunnen de kluis openen. Voor informatie over waarden, zie pagina 23.

Submenu Administrator / Gebruiker / Aanmaken / Code aanmaken

- Schakel het slot in via de On_{Enter} -toets.
- Druk vervolgens op Func .
- Op het scherm verschijnt "Main menu" (Hoofdmenu).
- Blader met de toets 1 resp. 2 tot het menupunt "Administrator" (Administrator) gemarkeerd wordt.
- Bevestig met On_{Enter} .
- Het menupunt "Main menu / Administrator" (Hoofdmenu / Administrator) wordt weergegeven.
- Bevestig met On_{Enter} .
- Het menupunt "Main menu / Administrator / User" (Hoofdmenu / Administrator / Gebruiker) wordt weergegeven.
- Bevestig met On_{Enter} .
- Het menupunt "Main menu / Administrator / User / Create" (Hoofdmenu / Administrator / Gebruiker / Aanmaken) wordt weergegeven.
- Bevestig met On_{Enter} .

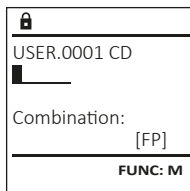
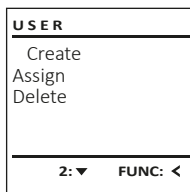

- Voer de administratorcode in, om de nodige bevoegdheid te verkrijgen.
- De volgende vrije geheugenplaats wordt getoond (bijvoorbeeld USER.0002 CD)
- Voer de 6-cijferige code in en bevestig met On_{Enter} .
- Blader met de toets 1 resp. 2 door de combinatiemogelijkheden.
- Heeft u een combinatie ingevoerd, bevestig u 3x met On_{Enter} .
- Heeft u de combinatie "FP" geselecteerd, leert u uw vingerafdruk in, zoals beschreven in het submenu "Administrator / User / Create / Create fingerprint" (Administrator / Gebruiker / Aanmaken / Vinger aanmaken).

Submenu Administrator / Gebruiker / Aanmaken / Vinger aanmaken

- Schakel het slot in via de On_{Enter} -toets.
- Druk vervolgens op Func .
- Op het scherm verschijnt "Main menu" (Hoofdmenu).
- Blader met de toets 1 resp. 2 tot het menupunt "Administrator" (Administrator) gemarkeerd wordt.
- Bevestig met On_{Enter} .
- Het menupunt "Main menu / Administrator" (Hoofdmenu / Administrator) wordt weergegeven.
- Bevestig met On_{Enter} .
- Het menupunt "Main menu / Administrator / User" (Hoofdmenu / Administrator / Gebruiker) wordt weergegeven.
- Bevestig met On_{Enter} .
- Het menupunt "Main menu / Administrator / User / Create" (Hoofdmenu / Administrator / Gebruiker / Aanmaken) wordt weergegeven.
- Blader met de toets 1 resp. 2 tot het menupunt "Vinger aanmaken" gemarkeerd wordt.
- Bevestig met On_{Enter} .
- Voer de administratorcode in, om de benodigde bevoegdheid te verkrijgen.
- Op het display verschijnt "Create fingerprint" (Vinger inleren).
- Sleep de vinger meerdere keren van boven naar beneden over het midden van de sensor.
- Ofwel wordt u nu verzocht om deze procedure te herhalen (bij foutmeldingen, zie pagina 29), of u ontvangt de melding "USER.XXXX FP created!" (USER.XXXX FP is met succes aangemaakt).
- Druk op een willekeurige toets.

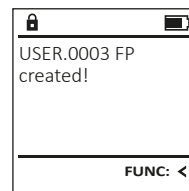
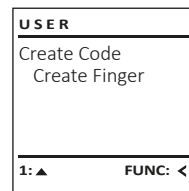
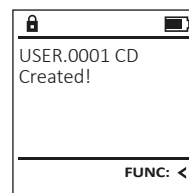
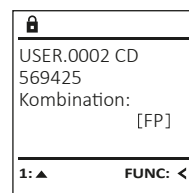

Menu Administrator / Gebruiker / Toewijzen

Elke gebruiker kan een code en een vingerafdruk bezitten. Voor informatie over waarden, zie pagina 23.

Submenu Administrator / Gebruiker / Aanmaken / Code toewijzen

- Schakel het slot in via de On_{Enter} -toets.
- Druk vervolgens op Func .
- Op het scherm verschijnt "Main menu" (Hoofdmenu).
- Blader met de toets 1 resp. 2 tot het menupunt "Administrator" (Administrator) gemarkeerd wordt.
- Bevestig met On_{Enter} .
- Het menupunt "Main menu / Administrator" (Hoofdmenu / Administrator) wordt weergegeven.
- Bevestig met On_{Enter} .
- Het menupunt "Main menu / Administrator / User / Create" (Hoofdmenu / Administrator / Gebruiker / Aanmaken) wordt weergegeven.
- Blader met de toets 1 resp. 2 tot het menupunt "Assign" (Toewijzen) gemarkeerd wordt.
- Bevestig met On_{Enter} .
- Het menupunt "Main menu / Administrator / User / Assign" (Hoofdmenu / Administrator / Gebruiker / Toewijzen) wordt weergegeven.
- Bevestig met On_{Enter} .
- Voer de administratorcode in, om de benodigde bevoegdheid te verkrijgen.
- Via de toets 1 resp. 2 kunt u nu zolang bladeren, tot de gebruiker wordt aangegeven, aan wie een code toegewezen moet worden.
- Bevestig met On_{Enter} .
- Voer de 6-cijferige code in en bevestig met On_{Enter} .
- Blader met de toets 1 resp. 2 door de combinatiemogelijkheden.
- Heeft u een combinatie ingevoerd, bevestig u 3x met On_{Enter} .

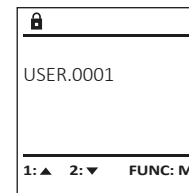
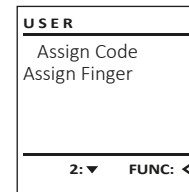
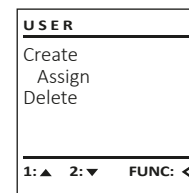

Submenu Administrator / Gebruiker / Toewijzen / Vinger toewijzen

- Schakel het slot in via de On_{Ent} -toets.
- Druk vervolgens op Func .
- Op het scherm verschijnt "Main menu" (Hoofdmenu).
- Blader met de toets 1 resp. 2 tot het menupunt "Administrator" (Administrator) gemarkeerd wordt.
- Bevestig met On_{Ent} .
- Het menupunt "Main menu / Administrator" (Hoofdmenu / Administrator) wordt weergegeven.
- Bevestig met On_{Ent} .
- Het menupunt "Main menu / Administrator / User" (Hoofdmenu / Administrator / Gebruiker) wordt weergegeven.
- Blader met de toets 1 resp. 2 tot het menupunt "Assign" (Toewijzen) gemarkeerd wordt.
- Bevestig met On_{Ent} .
- Blader met de toets 1 resp. 2 tot het menupunt "Assign Finger" (Vinger toewijzen) gemarkeerd wordt.
- Bevestig met On_{Ent} .
- Voer de administratorcode in, om de benodigde bevoegdheid te verkrijgen.
- Het menupunt "Main menu / Administrator / User / Assign Finger" (Hoofdmenu / Administrator / Gebruiker / Toewijzen) wordt weergegeven.
- Via de toets 1 resp. 2 kunt u nu zolang bladeren, tot de gebruiker wordt aangegeven, aan wie een vingerafdruk toegewezen moet worden.
- Bevestig met On_{Ent} .
- Op het display verschijnt "Create fingerprint" (Vinger inleren).
- Sleep de vinger meerdere keren van boven naar beneden over het midden van de sensor.
- Ofwel wordt u nu verzocht om deze procedure te herhalen (bij foutmeldingen, zie pagina 29), of u ontvangt de melding "USER.XXXX FP created!" (USER.XXXX FP is met succes aangemaakt).
- Druk op een willekeurige toets.

USER		
Create		
Assign		
Delete		
1: ▲ 2: ▼ FUNC: <		

USER		
Assign Code		
Assign Finger		
1: ▲ FUNC: <		

USER		
USER.0003 FP created!		
FUNC: <		

Menu Administrator/Gebruiker/Wissen

Gewiste gebruikers hebben geen toegang meer tot de kluis. Zij blijven echter in de historiek opgeslagen.

Submenu Administrator/Gebruiker/Wissen

- Schakel het slot in via de On_{Ent} -toets.
- Druk vervolgens op Func .
- Op het scherm verschijnt "Main menu" (Hoofdmenu).
- Blader met de toets 1 resp. 2 tot het menupunt "Administrator" (Administrator) gemarkeerd wordt.
- Bevestig met On_{Ent} .
- Het menupunt "Main menu / Administrator" (Hoofdmenu / Administrator) wordt weergegeven.
- Bevestig met On_{Ent} .
- Het menupunt "Main menu / Administrator / User" (Hoofdmenu / Administrator / Gebruiker) wordt weergegeven.
- Bevestig met On_{Ent} .
- Het menupunt "Main menu / Administrator / User / Delete" (Hoofdmenu / Administrator / Gebruiker / Wissen) wordt weergegeven.
- Blader met de toets 1 resp. 2 tot het menupunt "Delete" (Wissen) gemarkeerd wordt.
- Bevestig met On_{Ent} .
- Voer de administratorcode in, om de benodigde bevoegdheid te verkrijgen.
- Via de "1"- en "2"-toetsen kunt u nu zolang bladeren, tot de gebruiker wordt gemarkeerd die gewist moet worden.
- Bevestig met On_{Ent} .
- Op het display verschijnt "Data has been deleted" (Record gewist).
- Druk op een willekeurige toets.

USER		
Create		
Delete		
1: ▲ 2: ▼ FUNC: <		

USER		
USER.0001 CD		
1: ▲ 2: ▼ FUNC: M		

USER		
Dataset has been deleted!		
FUNC: <		

Menu Administrator/Tijdfuncties

Behalve tijd en datum kan ook worden ingesteld, of er automatisch tussen Midden-Europese zomer-/wintertijd moet worden overgeschakeld. De mogelijkheid tot vertragingstijd verhindert snel openen bij een overval.

ADMIN		
User		
Timer functions		
Programming		
Processes		
1: ▲ 2: ▼ FUNC: <		

Menu Administrator / Tijdfuncties / Tijd instellen

- Schakel het slot in via de On_{Ent} -toets.
- Druk vervolgens op Func .
- Op het scherm verschijnt "Main menu" (Hoofdmenu).
- Blader met de toets 1 resp. 2 tot het menupunt "Administrator" (Administrator) gemarkeerd wordt.
- Bevestig met On_{Ent} .
- Het menupunt "Main menu / Administrator" (Hoofdmenu / Administrator) wordt weergegeven.
- Blader met de toets 1 resp. 2 tot het menupunt "Timer functions" (Tijdfuncties) gemarkeerd wordt.
- Bevestig met On_{Ent} .
- Het menupunt "Administrator / Time entry" (Administrator / Tijdfuncties) wordt weergegeven.
- Bevestig met On_{Ent} .
- Voer de administratorcode in, om de benodigde bevoegdheid te verkrijgen.
- Via het toetsenbord kan de tijd (24-uur ritme) worden ingesteld.
- Bevestig met On_{Ent} .
- Het bericht "Data has been saved!" (Gegevens werden opgeslagen!) verschijnt.
- Druk op een willekeurige toets.

TIMER FUN ...		
Time entry		
Date entry		
Autom. ST/WT		
Delay time		
2: ▼ FUNC: <		

TIMER FUN ...		
Time entry		
H.M	0.00	
FUNC: M		

Menu Administrator / Tijdfuncties / Datum instellen

- Schakel het slot in via de On_{Enter} -toets.
- Druk vervolgens op Func.
- Op het scherm verschijnt "Main menu" (Hoofdmenu).
- Blader met de toets 1 resp. 2 tot het menupunt "Administrator" (Administrator) gemarkeerd wordt.
- Bevestig met On_{Enter} .
- Het menupunt "Main menu / Administrator" (Hoofdmenu / Administrator) wordt weergegeven.
- Blader met de toets 1 resp. 2 tot het menupunt "Timer functions" (Tijdfuncties) gemarkeerd wordt.
- Bevestig met On_{Enter} .
- Het menupunt "Administrator / Timer functions" (Administrator / Tijdfuncties)
- Blader met de toets 1 resp. 2 tot het menupunt "Date entry" (Datum) gemarkeerd wordt.
- Bevestig met On_{Enter} .
- Voer de administratorcode in, om de benodigde bevoegdheid te verkrijgen.
- Via het toetsenbord kan de datum worden ingesteld.
- Bevestig met On_{Enter} .
- Het bericht "Data has been saved!" (Gegevens werden opgeslagen!) verschijnt.
- Druk op een willekeurige toets.

TIMER FUN ...		
Time entry	Date entry	Autom. ST/WT
	Delay time	
1: ▲	2: ▼	FUNC: <

Date entry		
D.M.Y	0.00.00	
		FUNC: M

Menu Administrator / Tijdfuncties / Autom. ZT/WT

Automatische omschakeling tussen Midden-Europese zomer-/wintertijd

- Schakel het slot in via de On_{Enter} -toets.
- Druk vervolgens op Func.
- Op het scherm verschijnt "Main menu" (Hoofdmenu).
- Blader met de toets 1 resp. 2 tot het menupunt "Administrator" (Administrator) gemarkeerd wordt.
- Bevestig met On_{Enter} .
- Het menupunt "Main menu / Administrator" (Hoofdmenu / Administrator) wordt weergegeven.
- Blader met de toets 1 resp. 2 tot het menupunt "Time functions" (Tijdfuncties) gemarkeerd wordt.
- Bevestig met On_{Enter} .
- Het menupunt "Administrator / Time functions" (Administrator / Tijdfuncties)
- Blader met de toets 1 resp. 2 tot menupunt "Autom. ST/WT" (Autom. ZT/WT) gemarkeerd wordt.
- Bevestig met On_{Enter} .
- Voer de administratorcode in, om de benodigde bevoegdheid te verkrijgen.
- Via de toets 1 resp. 2 kan de automatische tijdschakeling in- of uitgeschakeld worden.
- Bevestig met On_{Enter} .
- Het bericht "Data has been saved!" (Gegevens werden opgeslagen!) verschijnt.
- Druk op een willekeurige toets.

TIMER FUN ...		
Time entry	Date entry	Autom. ST/WT
	Delay time	
1: ▲	2: ▼	FUNC: <

Autom. ST/WT		
[ON]		
1: ▲		FUNC: M

Menu Administrator / Tijdfuncties / Vertragingstijd

De vertragingstijd stelt een gewenste wachttijd vóór de uitvoering van een functie in en kan daardoor snel openen bij een overval verhinderen. Na afloop van de vertragingstijd moet opnieuw een geldige en volwaardige invoer geschieden, om toegang te verschaffen.

- Schakel het slot in via de On_{Enter} -toets.
- Druk vervolgens op Func.
- Op het scherm verschijnt "Main menu" (Hoofdmenu).
- Blader met de toets 1 resp. 2 tot het menupunt "Administrator" (Administrator) gemarkeerd wordt.
- Bevestig met On_{Enter} .
- Het menupunt "Main menu / Administrator" (Hoofdmenu / Administrator) wordt weergegeven.
- Blader met de toets 1 resp. 2 tot het menupunt "Time functions" (Tijdfuncties) gemarkeerd wordt.
- Bevestig met On_{Enter} .
- Het menupunt "Administrator / Time functions" (Administrator / Tijdfuncties)
- Blader met de toets 1 resp. 2 tot menupunt "Delay time" (Vertragingstijd) gemarkeerd wordt.
- Bevestig met On_{Enter} .
- Voer de administratorcode in, om de benodigde bevoegdheid te verkrijgen. Indien er reeds een vertragingstijd werd ingesteld, moet deze eerst worden doorlopen.
- Via het toetsenbord kan de vertragingstijd (0-99 minuten) worden ingesteld.
- Bevestig met On_{Enter} .
- Het bericht "Data has been saved!" (Gegevens werden opgeslagen!) verschijnt.
- Druk op een willekeurige toets.

TIMER FUN ...		
Time entry	Date entry	Autom. ST/WT
	Delay time	
1: ▲		FUNC: <

Delay time		
[00] min		
		FUNC: M

Menu Administrator/Programmering

Een firmware-update installeert de nieuwste softwareversie. Door reorganiseren wordt de database gesorteerd.

ADMIN		
User	Timer functions	Programming
	Processes	
1: ▲	2: ▼	FUNC: <

Menu Administrator / Programmering / Database-update

Deze functie is vooralsnog niet vrijgeschakeld.

PROGRAMMING		
Databaseupdate	Firmwareupdate	Restructure
	2: ▼	FUNC: <

Menu Administrator / Programmering / Firmware-update

- Controleer dat de batterijen voorafgaand aan de firmware-update de volledige capaciteit bevatten.
- Kopieer de nieuwe firmware-versie naar een FAT-32-geformatteerde microSD-kaart en steek deze in de microSD-slot.
- Schakel het slot in via de On_{Enter} -toets.
- Druk vervolgens op Func.
- Op het scherm verschijnt "Main menu" (Hoofdmenu).
- Blader met de toets 1 resp. 2 tot het menupunt "Administrator" (Administrator) gemarkeerd wordt.
- Bevestig met On_{Enter} .
- Het menupunt "Main menu / Administrator" (Hoofdmenu / Administrator) wordt weergegeven.
- Bevestig met On_{Enter} .
- Er verschijnt de melding "Programming" (Programmering)
- Blader met de toets 1 resp. 2 tot het menupunt "Firmwareupdate" (Firmwareupdate) gemarkeerd wordt.
- Bevestig met On_{Enter} .
- Voer de administratorcode in, om de benodigde bevoegdheid te verkrijgen.
- Het bericht "Confirm current original Firmware version with Enter" (Actuele originele fabrikantfirmware verschijnt. Versie met Enter bevestigen).
- Bevestig met On_{Enter} . Hierna hoeft in niet verder in het proces in te grijpen.
- Er verschijnt de melding "Do not interrupt power" (Stroom niet onderbreken).
- De weergave in het display dooft enige tijd.
- Na voltooiing van de update verschijnt de aanwijzing "Firmwareupdate completed" (Firmware-update uitgevoerd).

PROGRAMMING		
Databaseupdate	Firmwareupdate	Restructure
1: ▲	2: ▼	FUNC: <

Confirm current original firmware version with Enter!		
		FUNC: M

Firmwareupdate complete!		
		FUNC: <

Menu Administrator / Programmering / Reorganisatie

- Schakel het slot in via de On_{Enter} -toets.
- Druk vervolgens op Func.
- Op het scherm verschijnt "Main menu" (Hoofdmenu).
- Blader met de toets 1 resp. 2 tot het menupunt "Administrator" (Administrator) gemarkeerd wordt.
- Bevestig met On_{Enter} .
- Het menupunt "Main menu / Administrator" (Hoofdmenu / Administrator) wordt weergegeven.
- Bevestig met On_{Enter} .
- Er verschijnt de melding "Programming" (Programmering)
- Bevestig met On_{Enter} .
- Er verschijnt de melding "Programming" (Programmering)
- Blader met de toets 1 resp. 2 tot het menupunt "Restructuring" (Reorganisatie) gemarkeerd wordt.
- Bevestig met On_{Enter} .
- Voer de administratorcode in, om de benodigde bevoegdheid te verkrijgen.
- Er verschijnt de melding "Restructuring in progress!" (Reorganisatie is bezig).

PROGRAMMING		
Databaseupdate	Firmwareupdate	Restructure
1: ▲		FUNC: <

Restructuring in progress!		

Menu Administrator / Handelingen

De historie kan op een ingestoken microSD-kaart opgeslagen worden resp. direct op het display worden afgebeeld.

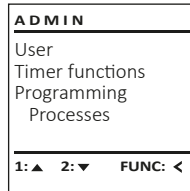

Menu Administrator / Handelingen / Weergeven

- Schakel het slot in via de On_{Enter} -toets.
- Druk vervolgens op $Func$.
- Op het scherm verschijnt "Main menu" (Hoofdmenu).
- Blader met de toets 1 resp. 2 tot het menupunt "Administrator" (Administrator) gemarkeerd wordt.
- Bevestig met On_{Enter} .
- Het menupunt "Administrator" (Administrator) wordt weergegeven.
- Blader met de toets 1 resp. 2 tot het menupunt "Processes" (Handelingen) gemarkeerd wordt.
- Bevestig met On_{Enter} .
- Voer de administratorcode in, om de benodigde bevoegdheid te verkrijgen.
- Blader met de toets 1 resp. 2 door de gegevensrecords.
- Bevestig met On_{Enter} .

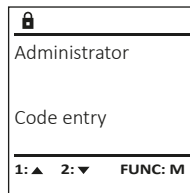
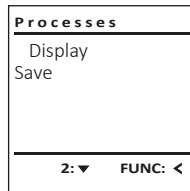

Menu Administrator / Handelingen / Opslaan

- Steek een FAT-32-geformatteerde microSD-kaart in de microSD-slot.
- Schakel het slot in via de On_{Enter} -toets.
- Druk vervolgens op $Func$.
- Op het scherm verschijnt "Main menu" (Hoofdmenu).
- Blader met de toets 1 resp. 2 tot het menupunt "Administrator" (Administrator) gemarkeerd wordt.
- Bevestig met On_{Enter} .
- Het menupunt "Administrator" (Administrator) wordt weergegeven.
- Blader met de toets 1 resp. 2 tot het menupunt "Processes" (Handelingen) gemarkeerd wordt.
- Bevestig met On_{Enter} .
- Het menupunt "Processes" (Handelingen) wordt weergegeven.
- Blader met de toets 1 resp. 2 tot het menupunt "Save" (Opslaan) gemarkeerd wordt.
- Bevestig met On_{Enter} .
- Voer de administratorcode in, om de benodigde bevoegdheid te verkrijgen.
- Er verschijnt de melding "Please wait!" (Wachten!).
- Het bericht "Dataset has been stored" (Gegevens werden opgeslagen!) verschijnt.
- Druk op een willekeurige toets.

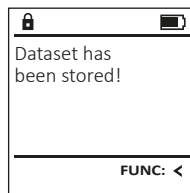
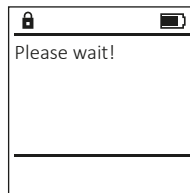
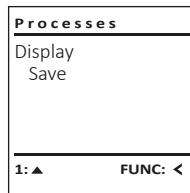

Menu Administrator / Setup

Het systeem moet voor communicatie binnen het apparaat worden aangemeld.
FP-reset verwijdert alle vingerafdrukken.

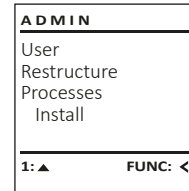

Menu Administrator / Setup / Aanmelden

In geval van een totale systeemstoring moet het elektronische bedieningspaneel mogelijk opnieuw worden aangemeld op het vergrendelingsmechanisme.

- Schakel het slot in via de On_{Enter} -toets.
- Druk vervolgens op $Func$.
- Op het scherm verschijnt "Main menu" (Hoofdmenu).
- Blader met de toets 1 resp. 2 tot het menupunt "Administrator" (Administrator) gemarkeerd wordt.
- Bevestig met On_{Enter} .
- Het menupunt "Administrator" (Administrator) wordt weergegeven.
- Blader met de toets 1 resp. 2 tot het menupunt "Setup" (Setup) gemarkeerd wordt.
- Bevestig met On_{Enter} .
- Voer de administratorcode in, om de benodigde bevoegdheid te verkrijgen.
- Het bericht "Dataset has been stored" (Gegevens werden opgeslagen!) verschijnt.
- Druk op een willekeurige toets.

Na een aanmelding moet de administratorcode, zoals beschreven in het menu Codewijziging, worden gewijzigd.

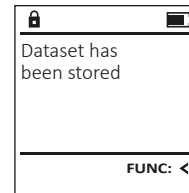
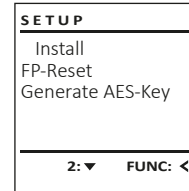

Menu Administrator / Setup / FP-reset

- Schakel het slot in via de On_{Enter} -toets.
- Druk vervolgens op $Func$.
- Op het scherm verschijnt "Main menu" (Hoofdmenu).
- Blader met de toets 1 resp. 2 tot het menupunt "Administrator" (Administrator) gemarkeerd wordt.
- Bevestig met On_{Enter} .
- Het menupunt "Administrator" (Administrator) wordt weergegeven.
- Blader met de toets 1 resp. 2 tot het menupunt "Setup" (Setup) gemarkeerd wordt.
- Bevestig met On_{Enter} .
- Blader met de toets 1 resp. 2 tot het menupunt "FP-Reset" (FP-Reset) gemarkeerd wordt.
- Bevestig met On_{Enter} .
- Voer de administratorcode in, om de benodigde bevoegdheid te verkrijgen.
- Het bericht "Delete data with ENTER key" (Gegevens wissen met ENTER-toets) verschijnt.
- Bevestig met On_{Enter} .
- Er verschijnt de melding "Please wait!" (Wachten!).
- Druk op een willekeurige toets.

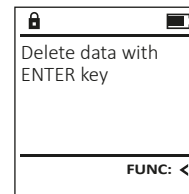
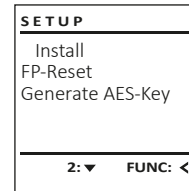

Menu Administrator / Setup / AES-key generer.

Deze functie is vooralsnog niet vrijgeschakeld.

In dit menu kunt u verschillende systeem-informaties weergeven.

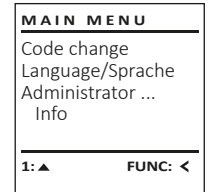

Menu Info/Systeeminfo

- Schakel het slot in via de On_{Enter} -toets.
- Druk vervolgens op $Func$.
- Op het scherm verschijnt "Main menu" (Hoofdmenu).
- Blader met de toets 1 resp. 2 tot het menupunt "Info" (Info) gemarkeerd wordt.
- Bevestig met On_{Enter} .
- Het menupunt "Info" wordt weergegeven.
- Bevestig met On_{Enter} .
- Voer de administratorcode in, om de benodigde bevoegdheid te verkrijgen.
- De systeem-informatie wordt getoond.
- Blader met de toets 1 resp. 2 om de informatie te bekijken.
- Keer met de $Func$ -toets terug.

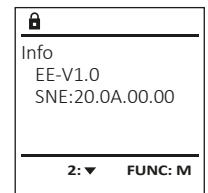
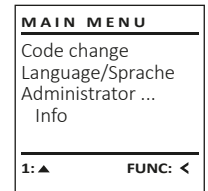

Menu Info/Systeemcontrole

- Schakel het slot in via de On_{Enter} -toets.
- Druk vervolgens op $Func$.
- Op het scherm verschijnt "Main menu" (Hoofdmenu).
- Blader met de toets 1 resp. 2 tot het menupunt "Info" (Info) gemarkeerd wordt.
- Bevestig met On_{Enter} .
- Het menupunt "Info" (Info) wordt weergegeven.
- Blader met de toets 1 resp. 2 tot het menupunt "Systemcheck" (Systeemcheck) gemarkeerd wordt.
- Bevestig met On_{Enter} .
- Voer de administratorcode in, om de benodigde bevoegdheid te verkrijgen.
- De systeemcheck-informatie wordt getoond.
- Blader met de toets 1 resp. 2 om de informatie te bekijken.
- Keer met de $Func$ -toets terug.

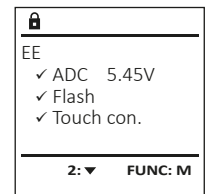
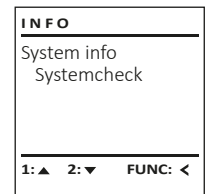

Foutmeldingen

Onderstaand worden de foutmeldingen op het display bij het inleren van een vinger resp. bij het openen weergegeven.

Foutmelding	Oplossing
<i>Too fast!</i> <i>Please repeat</i> <i>(Te snel! Herhalen a.u.b.)</i>	Sleep de vinger langzaam over de sensor.
<i>Too tilted!</i> <i>Please repeat</i> <i>(Te schuin! Herhalen a.u.b.)</i>	Sleep de vinger recht over de sensor.
<i>Too short!</i> <i>Please repeat</i> <i>(Te kort! Herhalen a.u.b.)</i>	Sleep de vinger zodanig over de sensor dat er meer oppervlak van uw vinger gelezen kan worden.
<i>Position in the middle and repeat!</i> <i>(In het midden positioneren en herhalen!)</i>	Positioneer uw vinger in het midden van de sensor.
<i>Wrong code!</i> <i>(Code verkeerd!)</i>	Voer een geldige code in.
<i>No admittance!</i> <i>(Geen toegang!)</i>	Er werd een niet opgeslagen vinger gebruikt. Herhaal de procedure met een reeds ingeleerde vinger.

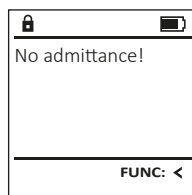
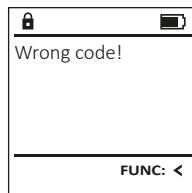
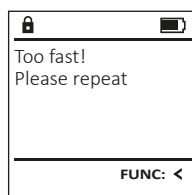

Technische gegevens

Aantal administratorcodes:	1
Aantal gebruikerscodes:	9 (max.)
Aantal fingerprint-codes:	20 (max.)
Spertijden:	Na 3x foutieve code-invoer 5 minuten, daarna telkens 10 minuten
Voeding:	4x AA MIGNON LR6 ALKALINE
Datum / tijd:	✓
Bijwerking mogelijk (firmware):	✓
Aantal historiek:	2.000

Batterijwissel

U kunt de batterijstatus op elk moment controleren met behulp van de capaciteit indicator in de rechterbovenhoek van het display. Wanneer de batterijlading bijna verbruikt is, verschijnt een overeenkomstige melding op het display: wanneer deze melding verschijnt, moet u de batterijen zo mogelijk onmiddellijk vervangen.

Verwijder de schroef aan de onderzijde van de slotelektronica. Hiervoor heeft u een Torx T 8 schroevendraaier nodig.

Laat het deksel er samen met de batterijen naar beneden toe uit glijden.

Verwijder de verbruikte batterijen en voer deze af volgens de afvoerinstructies op pagina 29. Vervang de batterijen door vier nieuwe 1,5 V AA Mignon-batterijen en let op de juiste polariteit. Hiervoor zijn afbeeldingen op de batterijhouder te zien. Gebruik a.u.b. merkbatterijen en geen oplaadbare batterijen.

Schuif het deksel samen met de batterijen terug in de vergrendelingselektronica en draai de schroeven weer vast.

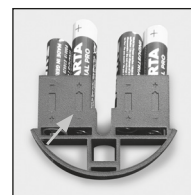
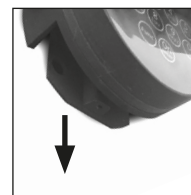
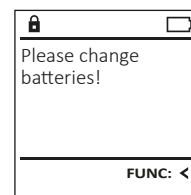

Garantie

BURG-WÄCHTER-producten worden overeenkomstig de op het productietijdstip geldende technische standaards en conform onze kwaliteitsstandaards geproduceerd. De garantie bevat uitsluitend gebreken die aantoonbaar aan fabricage- of materiaalfouten op het tijdstip van de verkoop toe te schrijven zijn. De garantie eindigt na twee jaar, verdere claims zijn uitgesloten. Gebreken en schade door bijv. transport, foute bediening, ondeskundig gebruik, slijtage, etc. zijn van de garantie uitgesloten. De batterijen zijn uitgesloten van de garantie. Vastgestelde gebreken moeten schriftelijk, incl. origineel aankoopbewijs en korte foutbeschrijving bij uw verkoper worden ingediend. Na controle binnen een redelijke termijn beslist de garantiegever over een mogelijke reparatie of een vervanging.

Let op:

Om u een kwalitatief onberispelijk en hoogwaardig product te leveren en u bij service en reparatie optimaal te helpen, is het noodzakelijk dat foutieve of defecte apparaten tezamen met de geldige administratorcode en het originele aankoopbewijs bij uw dealer worden ingeleverd.

Bij retourzending op grond van uw herroepingsrecht dienen alle apparaatcomponenten zich bovendien in de fabrieksstand te bevinden. Bij veronachtzaming van het bovenstaande vervalt de garantie.

Verwijdering van het apparaat

Geachte klant,

Help ons, afval te vermijden. Mocht u op enig moment van plan zijn om dit apparaat te verwijderen, dient u daarbij te bedenken dat een groot aantal componenten daarvan uit waardevolle materialen bestaan, die recyclebaar zijn.

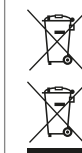

Wij wijzen erop dat aldus gemarkeerde elektrische en elektronische apparaten en batterijen niet samen met het huisafval maar gescheiden resp. afzonderlijk ingezameld moeten worden. Informeer bij de bevoegde instantie in uw stad / gemeente naar de inzamel punten voor batterijen en elektrisch afval.



Hierbij verklaart de firma BURG-WÄCHTER WÄCHTER KG dat het betreffende apparaat aan de richtlijnen 2014/30/EU, (EMC) en 2011/65/EU (RoHS) voldoet.

De volledige tekst van de EU-conformiteitsverklaring kan op het internetadres www.burg.biz worden geraadpleegd.

Veiligheidsaanbeveling

Gelieve het bedieningsoppervlak van het toetsenbord af en toe te reinigen met een micro-vezeldoek (bijv. een doekje om de bril te reinigen) om eventuele vingerafdrukken op het toetsenbordoppervlak weg te wassen.

Druk- en zetfouten alsmede technische wijzigingen zijn voorbehouden.

Struttura

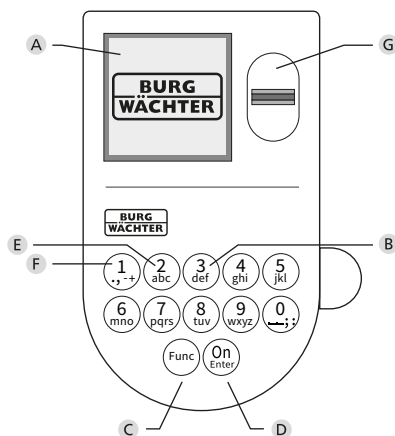
**A Display****B Tasti numerici**

Le cifre „1“-„0“ vengono utilizzate per l'inserimento ad es. quando si inserisce il codice.

C Tasto „Func“

Il tasto „Func“ si adatta alla sua funzione alla situazione. Premendo il tasto si passa al livello di menù precedente o si rimuove un carattere inserito o si passa al menù principale. Il display mostra la funzione corrente del tasto (vedere la sezione 3).

D Tasto „On/Enter“

Il tasto „On/Enter“ avvia il sistema o seleziona la voce corrente del menù.

E Tasto „1“

Se sono disponibili diverse opzioni, è possibile scorrere verso l'alto utilizzando il tasto. In caso esista questa possibilità, viene indicata dal display (vedere la sezione 3).

F Tasto „2“

Se sono disponibili diverse opzioni, è possibile scorrere verso il basso utilizzando il tasto. In caso esista questa possibilità, viene indicata dal display (vedere la sezione 3).

G Sensore di impronte digitali

Tramite il sensore di impronte digitali, le impronte digitali possono essere salvate o utilizzate per aprire la cassaforte.

Gentile cliente,

La ringraziamo per aver scelto la cassaforte BURG-WÄCHTER con l'unità elettronica SecuTronic. Questa elettronica è certificata secondo la norma ECB-S classe B. Avete acquistato un prodotto che soddisfa requisiti di sicurezza estremamente elevati ed è stato sviluppato e prodotto secondo gli standard tecnici attuali. Questa serratura è certificata secondo la norma EN 1300:2018. (Classifica delle serrature di alta sicurezza in base alla loro resistenza all'apertura non autorizzata).

Importante: Prima di iniziare la programmazione leggere attentamente tutto il libretto d'istruzioni e conservarlo con cura affinché possa essere consultato in ogni momento.

Le auguriamo molta soddisfazione con la nuova cassaforte BURG-WÄCHTER. La vostra Burg-Wächter KG

Generale

Attivazione

L'unità elettronica si avvia con il tasto On sulla tastiera. Questo tasto poi si illumina. Allo stesso tempo, il display mostra per un momento il logo BURG-WÄCHTER prima che appaia la maschera di input per il codice pin o l'impronta digitale.

Lingue

Il menù sul display è disponibile in dodici lingue e può essere impostato tramite la voce del menù Lingue. Troverete una spiegazione precisa di ciò nel capitolo "Menù Lingua".

Domande di autorizzazione

Per l'apertura con l'impronta digitale, è necessario inserire anche un codice PIN valido.

Contesto:

Nell'attuale versione del software, tutte le impronte digitali non hanno l'intera valenza. Per ottenere un'autorizzazione di apertura, tuttavia, è necessario raggiungere una valenza completa. Di conseguenza, è necessario anche un codice PIN valido di un altro utente. Quando si crea un codice PIN sulla cassaforte, viene richiesto se l'accesso deve essere utilizzato insieme a un'impronta digitale. In questo caso, il valore del codice PIN viene automaticamente declassato, il che significa che non può concedere l'accesso senza un altro codice PIN o impronta digitale di un altro utente. Una combinazione del codice PIN e dell'impronta digitale dello stesso utente non consente l'accesso.

I codici PIN senza un'impronta digitale assegnata mantengono la loro valenza completa e quindi consentono l'accesso senza una seconda richiesta di autorizzazione.

Periodi di blocco

Come protezione contro le effrazioni, l'elettronica della serratura blocca l'accesso alla cassaforte per cinque minuti se è stato inserito tre volte di seguito un codice errato. Dopodiché ad ogni ulteriore inserimento errato, per dieci minuti. Durante questo periodo di blocco, sul display viene visualizzato il tempo rimanente. Durante questo periodo non è possibile aprire la cassaforte, anche con un codice utente o amministratore valido.

Aumento della protezione antieffrazione

Assicurarsi che i codici non finiscano nelle mani di persone non autorizzate. Pertanto, conservare i codici in un luogo sicuro in modo che siano accessibili solo a persone autorizzate. In caso di smarrimento di un codice, è necessario impostare nella serratura un nuovo codice.

- Il codice impostato in fabbrica deve essere modificato non appena la serratura viene messa in funzione.
- Non utilizzare codici semplici, facili da indovinare (ad es. 1-2-3-4-5-6).
- I dati personali (ad es. la data di nascita) o altri dati che possono essere indovinati qualora si conosca il proprietario del codice, non devono essere utilizzati come codice.
- Dopo aver modificato il codice è necessario controllare più volte la serratura con la porta di sicurezza aperta.

Attenzione: Tutte le modifiche al codice amministratore, al codice di fabbrica e al codice utente devono essere eseguite con la porta della cassaforte aperta! Dopo che nel sistema di chiusura è stato impostato un nuovo codice, deve essere azionato più volte con il nuovo codice quando la porta è aperta.

Opzioni di inserimento

Tasti numerici:

Le cifre "1" - "0" vengono utilizzate per l'inserimento, ad es. quando si inserisce il codice.

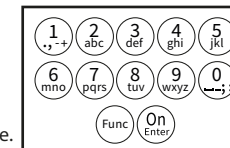
**Tasto "Func":**

Il tasto "Func" adatta la sua funzione alla situazione. Premendo il tasto si passa al livello di menù precedente o si rimuove un carattere inserito o si passa al menù principale. Il display mostra la funzione corrente del tasto.

Tasto "On/Enter":

Il tasto „On/Enter“ avvia il sistema o seleziona la voce corrente del menù.

Tasti "1" e "2":

Se ci sono diverse opzioni, questi tasti possono essere usati per scorrere su e giù. In caso esista questa possibilità, il display mostra le frecce corrispondenti.

Sensore di impronte digitali:

Tramite il sensore di impronte digitali, le impronte digitali possono essere salvate o utilizzate per aprire la cassaforte.



Display

- A Indica se è possibile utilizzare il tasto **Func** per annullare l'ultimo inserimento (◀) o per passare al menù principale (M).
- B Compare (2:▼) quando è possibile scorrere verso il
- C Compare (1:▲) quando è possibile scorrere verso
- D (🔋) indica lo stato di carica della batteria.
- E (🔒/🔓) indica se la serratura ha rilasciato il blocco e la cassaforte può quindi essere aperta.

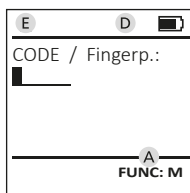
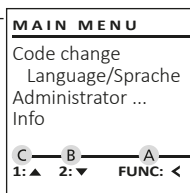

Aprire

Aprire con il codice PIN

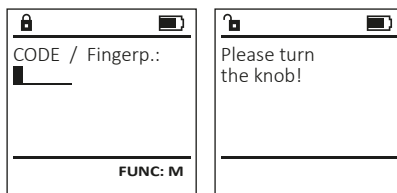

- Accendere la serratura tramite il tasto **On**.
- Inserire il codice pin a 6 cifre (predefinito di fabbrica 1-2-3-4-5-6).
- Sul display appare "Please turn the knob!" (Girare la manopola!).
- Ruota la manopola.

Opening with fingerprint



- Accendere la serratura tramite il tasto **On**.
- Posizionare un dito con impronta "acquisita" al centro e scorrerlo dall'alto verso il basso sopra il sensore.
- Sul display appare il messaggio "Validity not achieved" (Valenza non raggiunta).
- Immettere un codice PIN di 6 cifre valido (impostazione di fabbrica "1-2-3-4-5-6") di un altro utente.
- Sul display appare "Please turn the knob!" (Girare la manopola!).
- Ruota la manopola.

Struttura del menù

Composizione della struttura del menù

- Modifica del codice
- Lingua
- Amministratore
 - > Utente
 - > Creare
 - > Creare codice
 - > Creare impronta
 - > Assegnare
 - > Assegnare codice
 - > Assegnare impronta
 - > Eliminare
 - > Funzioni temporali
 - > Impostare ora
 - > Impostare data
 - > Ora legale/solare automatica
 - > Tempo di ritardo
 - > Programmazione
 - > Aggiornamento del database
 - > Aggiornamento del firmware
 - > Riorganizzare
 - > Operazioni
 - > Visualizzare
 - > Salvare
 - > Impostazione
 - > Login
 - > Reset FP
 - > Generare chiave AES
- Info
 - > Informazioni del sistema
 - > Controllo del sistema

Descrizione delle funzioni del menù

Menù di modifica del codice

Modifica del codice amministratore e dei codici utente. Desideriamo sottolineare che, per motivi di sicurezza, il codice amministratore impostato in fabbrica deve essere modificato con un codice impostato individualmente.

- Accendere la serratura tramite il tasto **On**.
- Premere quindi **Func**.
- Viene visualizzato „Menù principale“.
- Confermare con **On**.
- Ora è possibile scorrere utilizzando il tasto 1 o 2 fino a quando viene evidenziato l'amministratore/utente il cui codice deve essere modificato.
- Confermare con **On**.
- Inserire il codice precedente valido o quello di fabbrica sulla tastiera e premere **On**.
- Inserire il nuovo codice utilizzando la tastiera e confermare con **On**.
- Ripetere l'inserimento e confermare nuovamente con **On**.
- Se l'inserimento è corretto, viene visualizzato "Code change completed!" (Codice modificato).
- Premere un tasto qualsiasi.

Nota: Quando si mette in servizio per la prima un serratura per cassaforte, vengono richieste ulteriori informazioni sulla data e l'ora correnti:

- Inserire il giorno (2 cifre).
- Inserire il mese (2 cifre).
- Inserire l'anno (2 cifre).
- Inserire l'ora (2 cifre).
- Inserire i minuti (2 cifre).

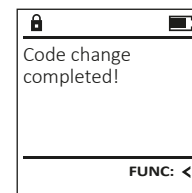
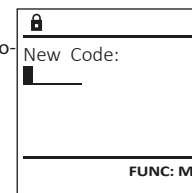
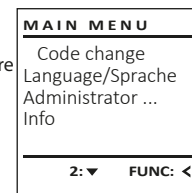

Menù lingua

- Accendere la serratura tramite il tasto **On Enter**.
- Premere quindi **Func**.
- Viene visualizzato "Main menu" (Menù principale).
- Scorrere con il tasto 1 o 2 fino a evidenziare la voce del menù "Language" (Lingua).
- Confermare con **On Enter**.
- Sul display appare "Main menu / language" (Menù principale/Lingua).
- Scorrere usando il tasto 1 o 2 fino a quando viene evidenziata la lingua desiderata.
- Confermare con **On Enter**.
- Sul display appare "Data has been saved!" (I dati sono stati salvati!).
- Premere un tasto qualsiasi.

```
MAIN MENU
Code change
Language/Sprache
Administrator ...
Info
1:▲ 2:▼ FUNC:◀
```

```
LANGUAGE
Čeština
Deutsch
English
Español
1:▲ 2:▼ FUNC:◀
```

Menù amministratore

Questo menù ha diversi sottomenù per raggruppare le funzioni. Le funzioni all'interno di questa sezione possono essere completamente utilizzate solo con il codice amministratore.

```
MAIN MENU
Code change
Language/Sprache
Administrator ...
Info
1:▲ 2:▼ FUNC:◀
```

Menù amministratore / Utente

Menù amministratore / Utente / Creare

Gli utenti creati possono aprire la cassaforte. Per informazioni sulle valenze, vedere pagina 30.

Sottomenù Amministratore / Utente / Creare / Creare codice

- Accendere la serratura tramite il tasto **On Enter**.
- Premere quindi **Func**.
- Viene visualizzato "Main menu" (Menù principale).
- Scorrere con il tasto 1 o 2 fino a evidenziare la voce del menù "Administrator" (Amministratore).
- Confermare con **On Enter**.
- Sul display appare "Main menu / Administrator" (Menù principale / Amministratore).
- Confermare con **On Enter**.
- Sul display appare "Administrator / User" (Amministratore / Utente).
- Confermare con **On Enter**.
- Sul display appare "Administrator / User / Create" (Amministratore / Utente / Creare).
- Confermare con **On Enter**.
- Inserire il codice amministratore per ottenere l'autorizzazione necessaria.

```
USER
Create
Assign
Delete
2:▼ FUNC:◀
```

```
USER.0001 CD
Combination:
[FP]
FUNC: M
```

- Viene visualizzato il prossimo spazio di archiviazione disponibile (ad es. USER.0002 CD).
- Inserire il codice a 6 cifre e confermare con **On Enter**.
- Scorrere con il tasto 1 o 2 le possibili combinazioni.
- Se non avete selezionato una combinazione, confermare 3 volte con **On Enter**.
- Se avete selezionato la combinazione „FP“, acquisite l'impronta digitale come descritto nel sottomenù "Administrator / User / Create / Create fingerprint" (Amministratore / Utente / Creare / Creare impronta).

```
USER.0002 CD
569425
Combination:
[FP]
1:▲ FUNC:◀
```

```
USER.0001 CD
Created!
FUNC:◀
```

```
USER
Create Code
Create Finger
1:▲ FUNC:◀
```

```
Program finger
■■■4↓
FUNC:◀
```

```
USER.0003 FP
created!
FUNC:◀
```

Sottomenù Amministratore / Utente / Creare / Creare impronta

- Accendere la serratura tramite il tasto **On Enter**.
- Premere quindi **Func**.
- Viene visualizzato "Main menu" (Menù principale).
- Scorrere con il tasto 1 o 2 fino a evidenziare la voce del menù "Administrator" (Amministratore).
- Confermare con **On Enter**.
- Sul display appare "Main menu / Administrator" (Menù principale / Amministratore).
- Confermare con **On Enter**.
- Sul display appare "Administrator / User" (Amministratore / Utente).
- Confermare con **On Enter**.
- Sul display appare "Administrator / User / Create" (Amministratore / Utente / Creare).
- Scorrere con il tasto 1 o 2 fino a evidenziare la voce del menù "Create impronta".
- Confermare con **On Enter**.
- Inserire il codice amministratore per ottenere l'autorizzazione necessaria.
- Viene visualizzato "Create Finger" (Acquisire impronta).
- Posizionare un dito con impronta "acquisita" più volte e scorrerlo dall'alto verso il basso sopra il sensore.
- Vi verrà chiesto di ripetere il processo (per i messaggi di errore, vedere pagina 36) oppure riceverete il messaggio "USER.XXXX FP created!" (La creazione dello USER.XXXX FP è andata a buon fine).
- Premere un tasto qualsiasi.

Menù amministratore / Utente / Assegnare

Ogni utente può avere un codice e un'impronta digitale. Per informazioni sulle valenze, vedere pagina 30.

Sottomenù Amministratore / Utente / Assegnare / Assegnare codice

- Accendere la serratura tramite il tasto **On Enter**.
- Premere quindi **Func**.
- Viene visualizzato "Main menu" (Menù principale).
- Scorrere con il tasto 1 o 2 fino a evidenziare la voce del menù "Administrator" (Amministratore).
- Confermare con **On Enter**.
- Sul display appare "Main menu / Administrator" (Menù principale / Amministratore).
- Confermare con **On Enter**.
- Sul display appare "Administrator / User" (Amministratore / Utente).
- Scorrere con il tasto 1 o 2 fino a evidenziare la voce del menù "Assign" (Assegnare).
- Confermare con **On Enter**.
- Sul display appare "Main menu / Administrator / User / Assign" (Menù principale / Amministratore / Utente / Assegnare).
- Confermare con **On Enter**.
- Inserire il codice amministratore per ottenere l'autorizzazione necessaria.
- Ora è possibile scorrere utilizzando il tasto 1 o 2 fino a quando viene evidenziato l'utente a cui deve essere assegnato un codice.
- Confermare con **On Enter**.
- Inserire il codice a 6 cifre e confermare con **On Enter**.
- Scorrere con il tasto 1 o 2 le possibili combinazioni.
- Se non avete selezionato una combinazione, confermare 3 volte con **On Enter**.

```
USER
Create
Assign
Delete
1:▲ 2:▼ FUNC:◀
```

```
USER
Assign Code
Assign Finger
2:▼ FUNC:◀
```

```
USER.0001
1:▲ 2:▼ FUNC: M
```

Sottomenù Amministratore / Utente / Assegnare / Assegnare impronta

- Accendere la serratura tramite il tasto On_{Enter} .
- Premere quindi Func .
- Viene visualizzato "Main menu" (Menù principale).
- Scorrere con il tasto 1 o 2 fino a evidenziare la voce del menù "Administrator" (Amministratore).
- Confermare con On_{Enter} .
- Sul display appare "Main menu / Administrator" (Menù principale / Amministratore).
- Confermare con On_{Enter} .
- Sul display appare "Main menu / Administrator / User" (Menù principale / Amministratore / Utente).
- Scorrere con il tasto 1 o 2 fino a evidenziare la voce del menù "Assign" (Assegnare).
- Confermare con On_{Enter} .
- Scorrere con il tasto 1 o 2 fino a evidenziare la voce del menù "Assign Finger" (Assegnare impronta).
- Confermare con On_{Enter} .
- Inserire il codice amministratore per ottenere l'autorizzazione necessaria.
- Sul display appare "Main menu / Administrator / User / Assign Finger" (Menù principale / Amministratore / Utente / Assegnare).
- Ora è possibile scorrere utilizzando il tasto 1 o 2 fino a quando viene evidenziato l'utente a cui deve essere assegnata un'impronta.
- Confermare con On_{Enter} .
- Viene visualizzato "Create fingerprint" (Acquisire impronta).
- Posizionare un dito e scorrelo più volte dall'alto verso il basso sopra il sensore.
- Vi verrà chiesto di ripetere il processo (per i messaggi di errore, vedere pagina 36) oppure riceverete il messaggio "USER.XXXX FP created!" (La creazione dello USER.XXXX FP è andata a buon fine).
- Premere un tasto qualsiasi.

```
USER
-----
Create
Assign
Delete
-----
1: ▲ 2: ▼ FUNC: <
```

```
USER
-----
Assign Code
Assign Finger
-----
1: ▲ FUNC: <
```

```
USER
-----
USER.0003 FP
created!
-----
FUNC: <
```

Menù amministratore / Utente / Cancellare

Gli utenti cancellati non hanno più accesso alla cassaforte. Rimangono tuttavia elencate nella cronologia.

Sottomenù amministratore / Utente / Cancellare

- Accendere la serratura tramite il tasto On_{Enter} .
- Premere quindi Func .
- Viene visualizzato "Main menu" (Menù principale).
- Scorrere con il tasto 1 o 2 fino a evidenziare la voce del menù "Administrator" (Amministratore).
- Confermare con On_{Enter} .
- Sul display appare "Main menu / Administrator" (Menù principale / Amministratore).
- Confermare con On_{Enter} .
- Sul display appare "Main menu / Administrator / User" (Menù principale / Amministratore / Utente).
- Confermare con On_{Enter} .
- Sul display appare "Main menu / Administrator / User / Delete" (Menù principale / Amministratore / Utente / Eliminare).
- Scorrere con il tasto 1 o 2 fino a evidenziare la voce del menù "Delete" (Eliminare).
- Confermare con On_{Enter} .
- Inserire il codice amministratore per ottenere l'autorizzazione necessaria.
- Ora è possibile scorrere utilizzando il tasto 1 o 2 fino a quando viene evidenziato l'utente il cui codice deve essere eliminato.
- Confermare con On_{Enter} .
- Sul display appare "Data has been deleted" (Record di dati cancellato).
- Premere un tasto qualsiasi.

```
USER
-----
Create
Delete
-----
1: ▲ FUNC: <
```

```
USER
-----
USER.0001 CD
-----
1: ▲ 2: ▼ FUNC: M
```

```
USER
-----
Dataset has
been deleted!
-----
FUNC: <
```

Menù amministratore / Funzioni temporali

Oltre all'ora e alla data, è anche possibile impostare se cambiare automaticamente l'ora legale/solare dell'Europa centrale. Il tempo di ritardo impedisce l'apertura rapida in caso di rapina.

```
ADMIN
-----
User
Timer functions
Programming
Processes
-----
1: ▲ 2: ▼ FUNC: <
```

Menù Amministratore / Funzioni temporali / Impostare ora

- Accendere la serratura tramite il tasto On_{Enter} .
- Premere quindi Func .
- Viene visualizzato "Main menu" (Menù principale).
- Scorrere con il tasto 1 o 2 fino a evidenziare la voce del menù "Administrator" (Amministratore).
- Confermare con On_{Enter} .
- Sul display appare "Main menu / Administrator" (Menù principale / Amministratore).
- Scorrere con il tasto 1 o 2 fino a evidenziare la voce del menù "Timer functions" (Funzioni temporali).
- Confermare con On_{Enter} .
- Viene visualizzato "Administrator / Time entry" (Amministratore / Funzioni temporali).
- Confermare con On_{Enter} .
- Inserire il codice amministratore per ottenere l'autorizzazione necessaria.
- L'orario (formato 24 ore) può essere impostato usando la tastiera.
- Confermare con On_{Enter} .
- Sul display appare "Data has been saved!" (I dati sono stati salvati!).
- Premere un tasto qualsiasi.

```
TIMER FUN ...
-----
Time entry
Date entry
Autom. ST/WT
Delay time
-----
2: ▼ FUNC: <
```

```
ADMIN
-----
Time entry
H.M 00.00
-----
FUNC: M
```

Menù Amministratore / Funzioni temporali / Impostare data

- Accendere la serratura tramite il tasto **On**.
- Premere quindi **Func**.
- Viene visualizzato "Main menu" (Menù principale).
- Scorrere con il tasto 1 o 2 fino a evidenziare la voce del menù "Administrator" (Amministratore).
- Confermare con **On**.
- Sul display appare "Main menu / Administrator" (Menù principale / Amministratore).
- Scorrere con il tasto 1 o 2 fino a evidenziare la voce del menù "Timer functions" (Funzioni temporali).
- Confermare con **On**.
- Viene visualizzato "Timer functions" (Funzioni temporali).
- Scorrere con il tasto 1 o 2 fino a evidenziare la voce del menù "Date entry" (Data).
- Confermare con **On**.
- Inserire il codice amministratore per ottenere l'autorizzazione necessaria.
- La data può essere impostata usando la tastiera.
- Confermare con **On**.
- Sul display appare "Data has been saved!" (I dati sono stati salvati!).
- Premere un tasto qualsiasi.

```
TIMER FUN ...
Time entry
Date entry
Autom. ST/WT
Delay time
1:▲ 2:▼ FUNC:◀
```

```

Date entry
D.M.Y 00.00.00
FUNC: M
```

Menù Amministratore / Funzioni temporali / Ora legale/solare automatica

Cambio automatico tra ora legale/solare dell'Europa centrale.

- Accendere la serratura tramite il tasto **On**.
- Premere quindi **Func**.
- Viene visualizzato "Main menu" (Menù principale).
- Scorrere con il tasto 1 o 2 fino a evidenziare la voce del menù "Administrator" (Amministratore).
- Confermare con **On**.
- Sul display appare "Main menu / Administrator" (Menù principale / Amministratore).
- Scorrere con il tasto 1 o 2 fino a evidenziare la voce del menù "Time functions" (Funzioni temporali).
- Scorrere con il tasto 1 o 2 fino a evidenziare la voce del menù "Autom. ST/WT" (Ora legale/solare automatica).
- Confermare con **On**.
- Inserire il codice amministratore per ottenere l'autorizzazione necessaria.
- Il cambio automatico dell'ora può essere attivata o disattivata mediante i tasti 1 o 2.
- Confermare con **On**.
- Sul display appare "Data has been saved!" (I dati sono stati salvati!).
- Premere un tasto qualsiasi.

```
TIMER FUN ...
Time entry
Date entry
Autom. ST/WT
Delay time
1:▲ 2:▼ FUNC:◀
```

```

Autom. ST/WT
[ON]
1:▲ FUNC: M
```

Menù amministratore / Funzioni temporali / Tempo di ritardo

Il tempo di ritardo imposta un tempo di attesa desiderato prima di eseguire una funzione e può quindi impedirne l'apertura rapida in caso di rapina. Allo scadere del tempo di ritardo, è necessario effettuare nuovamente una registrazione valida e completa per consentire l'accesso.

- Accendere la serratura tramite il tasto **On**.
- Premere quindi **Func**.
- Viene visualizzato "Main menu" (Menù principale).
- Scorrere con il tasto 1 o 2 fino a evidenziare la voce del menù "Administrator" (Amministratore).
- Confermare con **On**.
- Sul display appare "Main menu / Administrator" (Menù principale / Amministratore).
- Scorrere con il tasto 1 o 2 fino a evidenziare la voce del menù "Time functions" (Funzioni temporali).
- Scorrere con il tasto 1 o 2 fino a evidenziare la voce di menù "Delay time" (Tempo di ritardo).
- Confermare con **On**.
- Inserire il codice amministratore per ottenere l'autorizzazione necessaria. Se è già stato impostato un ritardo, deve prima essere fatto passare.
- Il tempo di ritardo (0-99 minuti) può essere impostato usando la tastiera.
- Confermare con **On**.
- Sul display appare "Data has been saved!" (I dati sono stati salvati!).
- Premere un tasto qualsiasi.

```
TIMER FUN ...
Time entry
Date entry
Autom. ST/WT
Delay time
1:▲ FUNC:◀
```

```

Delay time
[00] min
FUNC: M
```

Menù amministratore / Programmazione

Un aggiornamento del firmware installa l'ultima versione del software. La riorganizzazione ordina il database.

```
ADMIN
User
Timer functions
Programming
Processes
1:▲ 2:▼ FUNC:◀
```

Menù amministratore / Programmazione / Aggiornamento del database

Questa funzione non è attiva per il momento.

```
PROGRAMMING
Databaseupdate
Firmwareupdate
Restructure
2:▼ FUNC:◀
```

Menù amministratore / Programmazione / Aggiornamento del firmware

- Assicurarsi che le batterie siano cariche prima dell'aggiornamento del firmware.
- Copiare la nuova versione del firmware su una scheda microSD formattata FAT-32 e inserirla nello slot per scheda microSD.
- Accendere la serratura tramite il tasto **On**.
- Premere quindi **Func**.
- Viene visualizzato "Main menu" (Menù principale).
- Scorrere con il tasto 1 o 2 fino a evidenziare la voce del menù "Administrator" (Amministratore).
- Confermare con **On**.
- Sul display appare "Administrator" (Amministratore).
- Scorrere con il tasto 1 o 2 fino a evidenziare la voce del menù "Programming" (Programmazione).
- Confermare con **On**.
- Viene visualizzato "Programming" (Programmazione).
- Scorrere con il tasto 1 o 2 fino a evidenziare la voce del menù "Firmwareupdate" (Aggiornamento firmware).
- Confermare con **On**.
- Inserire il codice amministratore per ottenere l'autorizzazione necessaria.
- Viene visualizzato "Confirm current original Firmware version with Enter" (Firmware attuale del produttore originale. Confermare la versione con Invio).
- Confermare con **On**. Non è necessario intervenire nel processo in seguito.
- Viene visualizzato il messaggio "Do not interrupt power" (Non interrompere l'alimentazione).
- Il display si spegnerà per un po'.
- Al termine dell'aggiornamento, viene visualizzato il messaggio "Firmwareupdate completed" (Aggiornamento firmware eseguito).

```
PROGRAMMING
Databaseupdate
Firmwareupdate
Restructure
1:▲ 2:▼ FUNC:◀
```

```

Confirm current
original firmware
version with Enter!
FUNC: M
```

```

Firmwareupdate
complete!
FUNC:◀
```

Menù amministratore / Programmazione / Riorganizzazione

- Accendere la serratura tramite il tasto **On**.
- Premere quindi **Func**.
- Viene visualizzato "Main menu" (Menù principale).
- Scorrere con il tasto 1 o 2 fino a evidenziare la voce del menù "Administrator" (Amministratore).
- Confermare con **On**.
- Sul display appare "Administrator" (Amministratore).
- Scorrere con il tasto 1 o 2 fino a evidenziare la voce del menù "Programming" (Programmazione).
- Confermare con **On**.
- Viene visualizzato "Programming" (Programmazione).
- Scorrere con il tasto 1 o 2 fino a evidenziare la voce del menù "Restructuring" (Riorganizzazione).
- Confermare con **On**.
- Inserire il codice amministratore per ottenere l'autorizzazione necessaria.
- Sul display appare "Restructuring in progress!" (Riorganizzazione in corso).

```
PROGRAMMING
Databaseupdate
Firmwareupdate
Restructure
1:▲ FUNC:◀
```

```

Restructuring
in progress!
FUNC:◀
```

Menù amministratore / Operazioni

La cronologia può essere salvata su una scheda microSD inserita o visualizzata direttamente sul display.

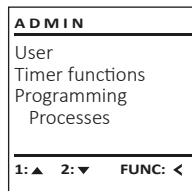

Menù Amministratore / Operazioni / Visualizzare

- Accendere la serratura tramite il tasto **On**.
- Premere quindi **Func**.
- Viene visualizzato "Main menu" (Menù principale).
- Scorrere con il tasto 1 o 2 fino a evidenziare la voce del menù "Administrator" (Amministratore).
- Confermare con **On**.
- Sul display appare "Administrator" (Amministratore).
- Scorrere con il tasto 1 o 2 fino a evidenziare la voce del menù "Processes" (Operazioni).
- Confermare con **On**.
- Inserire il codice amministratore per ottenere l'autorizzazione necessaria.
- Scorrere con il tasto 1 o 2 per visualizzare i record di dati.
- Confermare con **On**.

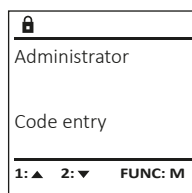
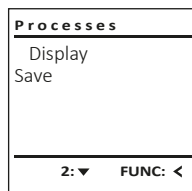

Menù Amministratore / Operazioni / Salvare

- Inserire una scheda microSD formattata FAT-32 nello slot per schede microSD.
- Accendere la serratura tramite il tasto **On**.
- Premere quindi **Func**.
- Viene visualizzato "Main menu" (Menù principale).
- Scorrere con il tasto 1 o 2 fino a evidenziare la voce del menù "Administrator" (Amministratore).
- Confermare con **On**.
- Sul display appare "Administrator" (Amministratore).
- Scorrere con il tasto 1 o 2 fino a evidenziare la voce del menù "Processes" (Operazioni).
- Confermare con **On**.
- Viene visualizzato "Processes" (Operazioni).
- Scorrere con il tasto 1 o 2 fino a evidenziare la voce del menù "Save" (Salvare).
- Confermare con **On**.
- Inserire il codice amministratore per ottenere l'autorizzazione necessaria.
- Viene visualizzato "Please wait!" (Si prega di attendere!).
- Sul display appare "Dataset has been stored" (I dati sono stati salvati!).
- Premere un tasto qualsiasi.

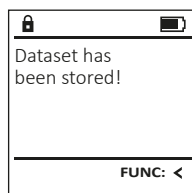
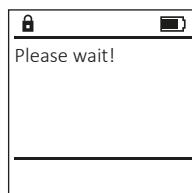
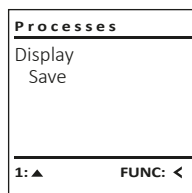

Menù amministratore / Impostazioni

Il sistema deve essere registrato per la comunicazione all'interno del dispositivo.

Il Reset FP rimuove tutte le impronte digitali.

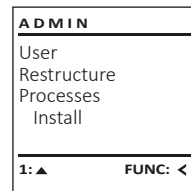

Menù amministratore / Impostazioni / Login

In caso di un guasto completo del sistema, potrebbe essere necessario registrare nuovamente il pannello di controllo elettronico al meccanismo di chiusura.

- Accendere la serratura tramite il tasto **On**.
- Premere quindi **Func**.
- Viene visualizzato "Main menu" (Menù principale).
- Scorrere con il tasto 1 o 2 fino a evidenziare la voce del menù "Administrator" (Amministratore).
- Confermare con **On**.
- Sul display appare "Administrator" (Amministratore).
- Scorrere con il tasto 1 o 2 fino a evidenziare la voce del menù "Setup" (Impostazione).
- Confermare con **On**.
- Inserire il codice amministratore per ottenere l'autorizzazione necessaria.
- Sul display appare "Dataset has been stored" (I dati sono stati salvati!).
- Premere un tasto qualsiasi.

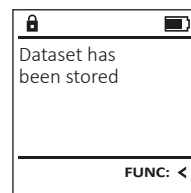
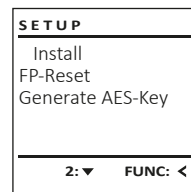

Dopo aver effettuato l'accesso, è necessario modificare il codice amministratore come descritto nel Menù Modifica codice.

Menù amministratore / Impostazioni / Reset FP

- Accendere la serratura tramite il tasto **On**.
- Premere quindi **Func**.
- Viene visualizzato "Main menu" (Menù principale).
- Scorrere con il tasto 1 o 2 fino a evidenziare la voce del menù "Administrator" (Amministratore).
- Confermare con **On**.
- Sul display appare "Administrator" (Amministratore).
- Scorrere con il tasto 1 o 2 fino a evidenziare la voce del menù "Setup" (Impostazione).
- Confermare con **On**.
- Scorrere con il tasto 1 o 2 fino a evidenziare la voce del menù "FP-Reset" (Reset FP).
- Confermare con **On**.
- Inserire il codice amministratore per ottenere l'autorizzazione necessaria.
- Viene visualizzato "Delete data with ENTER key" (Elimina dati con il tasto INVIO).
- Confermare con **On**.
- Viene visualizzato "Please wait!" (Si prega di attendere!).
- Premere un tasto qualsiasi.

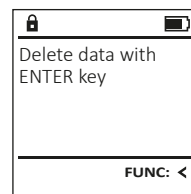
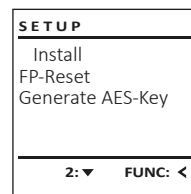

Menù amministratore / Impostazioni / Generare chiave AES.

Questa funzione non è attiva per il momento.

In questo menù è possibile visualizzare diverse informazioni sul sistema.

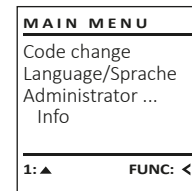

Menù Info / Informazioni del sistema

- Accendere la serratura tramite il tasto **On**.
- Premere quindi **Func**.
- Viene visualizzato "Main menu" (Menù principale).
- Scorrere con il tasto 1 o 2 fino a evidenziare la voce del menù "Info" (Info).
- Confermare con **On**.
- Viene visualizzato "Info" (Info).
- Confermare con **On**.
- Inserire il codice amministratore per ottenere l'autorizzazione necessaria.
- Vengono visualizzate le informazioni di sistema.
- Scorrere con il tasto 1 o 2 per visualizzare le informazioni.
- Utilizzare il tasto **Func** per tornare indietro.

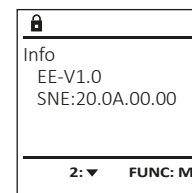
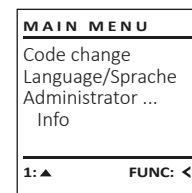

Menù Info / Controllo del sistema

- Accendere la serratura tramite il tasto **On**.
- Premere quindi **Func**.
- Viene visualizzato "Main menu" (Menù principale).
- Scorrere con il tasto 1 o 2 fino a evidenziare la voce del menù "Info" (Info).
- Confermare con **On**.
- Viene visualizzato "Info" (Info).
- Scorrere con il tasto 1 o 2 fino a evidenziare la voce del menù "Systemcheck" (Controllo del sistema).
- Confermare con **On**.
- Inserire il codice amministratore per ottenere l'autorizzazione necessaria.
- Vengono visualizzate le informazioni del controllo del sistema.
- Scorrere con il tasto 1 o 2 per visualizzare le informazioni.
- Utilizzare il tasto **Func** per tornare indietro.

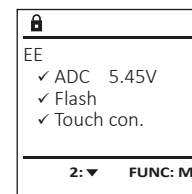
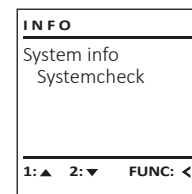

Messaggi di errore

Di seguito, i messaggi di errore vengono visualizzati sul display durante l'acquisizione di un'impronta o all'apertura.

Messaggio di errore	Soluzione
<i>Too fast! Please repeat (Troppo veloce! Si prega di ripetere)</i>	Trascinare il dito più lentamente sul sensore.
<i>Too tilted! Please repeat (Troppo inclinato! Si prega di ripetere)</i>	Trascinare il dito diritto sul sensore.
<i>Too short! Please repeat (Troppo corto! Si prega di ripetere)</i>	Trascinare il dito sul sensore in modo da poter leggere più area del vostro dito.
<i>Position in the middle and repeat! (Posizionare al centro e ripetere!)</i>	Posizionare il dito al centro del sensore.
<i>Wrong code! (Codice sbagliato!)</i>	Inserire un codice valido.
<i>No admittance! (Accesso vietato!)</i>	È stato utilizzato un dito non salvato. Ripetere con un dito già acquisito.

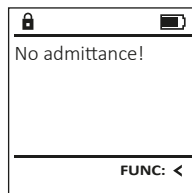
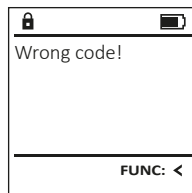

Sostituzione della batteria

Lo stato della batteria può essere visualizzato in qualsiasi momento utilizzando l'indicatore del livello della batteria in alto a destra sul display. Se la capacità della batteria si sta esaurendo, sul display appare un messaggio corrispondente: Quando viene visualizzato questo avviso, sostituire le batterie il prima possibile.

Rimuovere le vite sul lato inferiore dell'elettronica di chiusura. In questo caso è necessario un cacciavite Torx T 8.

Lasciare scorrere verso il basso il coperchio insieme alle batterie.

Rimuovere le vecchie batterie e smaltirle secondo le istruzioni di smaltimento a pagina 36. Sostituire le batterie con quattro nuove batterie Mignon AA da 1,5 V rispettando la polarità corretta. Sul portabatteria sono mostrate le illustrazioni per tale scopo. Utilizzare batterie di marca e batterie non ricaricabili.

Inserire il coperchio e le batterie nell'elettronica di chiusura e avviarle.

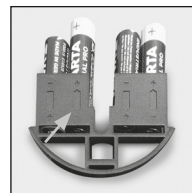
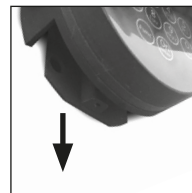
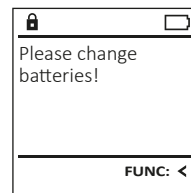

Garanzia

I prodotti BURG-WÄCHTER sono fabbricati secondo gli standard tecnici vigenti al momento della produzione e nel rispetto dei nostri standard di qualità. La garanzia include solo difetti dimostrabili e attribuibili a difetti di fabbricazione o materiali al momento della vendita. La garanzia termina dopo due anni, sono esclusi ulteriori reclami. Difetti e danni dovuti ad es. a trasporto, utilizzo errato, uso improprio, usura ecc. sono esclusi dalla garanzia. Le batterie sono escluse dalla garanzia. I difetti riscontrati devono essere segnalati per iscritto al proprio rivenditore, consegnando anche lo scontrino di acquisto originale e una breve illustrazione del difetto. Dopo la verifica, entro un adeguato lasso di tempo, il prestatore di garanzia decide in merito a una possibile riparazione o una sostituzione.

Attenzione:

Al fine di fornire un prodotto di alta qualità privo di difetti e aiutarvi in modo ottimale in caso di assistenza o riparazioni, è necessario che i dispositivi difettosi o guasti insieme al codice amministratore valido vengano presentati al rivenditore insieme alla ricevuta di acquisto originale.

Nel caso di resi basati sul diritto di recesso, anche tutte le parti del dispositivo devono presentarsi integre e con le impostazioni di fabbrica. In caso di non conformità, la garanzia decade.

Smaltimento dell'apparecchio

Gentile cliente, aiutatevi a ridurre la quantità dei rifiuti non utilizzati. Se avete l'intenzione di smaltire questo dispositivo, non dimentichiate che molti componenti di cui è stato prodotto sono preziosi e possono essere riciclati.



Vorremmo sottolineare che i dispositivi elettrici ed elettronici e le batterie contrassegnati in questo modo non devono essere smaltiti insieme ai rifiuti domestici, ma divisi o separatamente. In questo caso rivolgersi al rispettivo ufficio comunale per chiedere dove si trovano i centri di raccolta dei rifiuti elettrici.



Con la presente BURG-WÄCHTER KG, dichiara che questo apparecchio è conforme alle direttive 2014/30/UE, (EMC) e 2011/65/UE (RoHS).

Il testo completo della Dichiarazione di conformità CE è disponibile sul sito www.burg.biz.

Raccomandazione di sicurezza

Pulire di tanto in tanto la superficie della tastiera con un panno in microfibra (ad es. panno per la pulizia degli occhiali) per rimuovere eventuali impronte.

Con riserva di errori di stampa ed errori tipografici, nonché di modifiche tecniche.

Dati tecnici

Numero di codici amministratore:	1
Numero di codici utente:	9 (max.)
Numero di codici delle impronte digitali:	20 (max.)
Periodi di blocco:	Dopo 3x inserimenti errati del codice 5 minuti e poi 10 minuti per ogni ulteriore inserimento errato
Alimentazione elettrica:	4x batterie AA Mignon alcaline LR6
Data/Ora:	✓
Aggiornabile (firmware):	✓
Numero di voci della cronologia:	2.000

Konstrukce

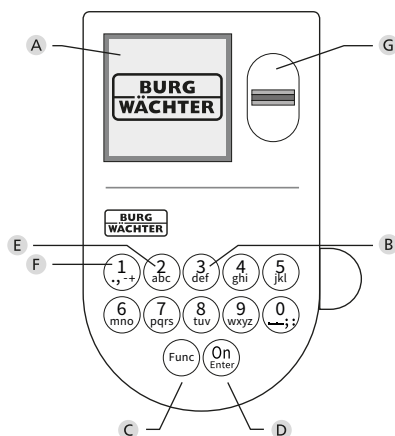
**A Displej****B Číslcová tlačítka**

Číslice „1“ – „0“ se používají pro zadávání, např. pro zadávání kódu.

C „Tlačítko „Func“

Tlačítko „Func“ mění svoji funkci podle situace. Buď stisknutím tlačítka přepnete na předchozí úroveň menu, popř. odstraníte zadaný znak, nebo přejdete do hlavního menu. Na displeji se zobrazí aktuální funkce tlačítka (viz oddíl 3).

D Tlačítko „On/Enter“

Tlačítko „On/Enter“ spustí systém nebo vybere aktuální položku menu.

E Tlačítko „1“

V případě více možností výběru se můžete tímto tlačítkem posouvat nahoru. Existuje-li tato možnost, je zobrazena na displeji (viz oddíl 3).

F Tlačítko „2“

V případě více možností výběru se můžete tímto tlačítkem posouvat dolů. Existuje-li tato možnost, je zobrazena na displeji (viz oddíl 3).

G Čtečka otisků prstu

Pomocí čtečky otisků prstu je možné uložit otisky prstů do paměti, rovněž je možné ji použít k otevření trezoru.

Vážení zákazníci,

děkujeme, že jste si vybrali trezor BURG-WÄCHTER s elektronickou jednotkou SecuTronic. Tato elektronická jednotka je certifikována podle ECB-S třídy B. Získali jste tak produkt splňující extrémně vysoké bezpečnostní požadavky a vyvinutý a vyrobený podle aktuálních technických standardů. Tento zámek je certifikován podle EN 1300:2018. (Klasifikace zámků s vysokou bezpečností podle jejich odolnosti proti neoprávněnému otevření).

Důležité upozornění: Před zahájením programování si prosím důkladně prostudujte celý návod k obsluze a dobře jej uschovejte, abyste do něj mohli kdykoli nahlédnout.

Přejeme vám hodně radosti s vaším novým trezorem BURG-WÄCHTER.
Vaše Burg-Wächter KG

Všeobecné informace

Aktivace

Elektronická jednotka se zapíná tlačítkem $\frac{On}{Enter}$ na klávesnici. Ta se poté rozsvítí. Současně se ještě před zobrazením vstupní masky pro PIN kód, popř. otisk prstu na displeji na chvíli zobrazí logo BURG-WÄCHTER.

Jazyky

Navigace v menu na displeji je k dispozici ve dvanácti jazycích a lze ji nastavit pomocí položky menu Jazyky. Přesný postup najdete v kapitole „Menu Jazyk/ Language“.

Dotaz na oprávnění

Při otvírání pomocí otisku prstu je navíc nutné zadat platný PIN kód.

Důvod:

V aktuální verzi softwaru nemají všechny otisky prstu plnou úroveň. Pro oprávnění k otevření je však plná úroveň nutná. Proto potřebujete navíc platný PIN kód jiného uživatele. Při zadání PIN kódu u trezoru se objeví dotaz, zda se má přístup použít spolu s otiskem prstu. V tom případě se úroveň PIN kódu automaticky zařadí do nižší kategorie a bez dalšího PIN kódu nebo otisku prstu jiného uživatele nemůže být umožněn přístup. Kombinace PIN kódu a otisku prstu téhož uživatele přístup neumožňuje. PIN kódy bez přiřazeného otisku prstu si zachovávají plnou úroveň a umožňují tak přístup bez druhého dotazu na oprávnění.

Doby zablokování

Jako ochrana proti manipulaci blokuje elektronická jednotka zámku přístup k trezoru po dobu pěti minut, pokud byl třikrát za sebou zadán nesprávný kód. Potom při každém dalším nesprávném zadání po dobu deseti minut. Během této doby zablokování běží zbývající čas na displeji pozpátku. Během této doby není možné zámek otevřít, a to ani s platným uživatelským kódem nebo kódem správce.

Zvyšování ochrany proti vloupání

Dbejte prosím na to, aby se kódy nedostaly do nepovolaných rukou. Kódy proto uchovávejte na bezpečném místě tak, aby byly přístupné pouze oprávněným osobám. Pokud se kód ztratí, musí se zámek převést na nový kód.

- Kód továrního nastavení se musí změnit, jakmile se zámek uvede do provozu.
- Jednoduché kódy, které lze snadno uhádnout (např. 1-2-3-4-5-6), se nesmějí používat.
- Osobní údaje (např. data narození) nebo jiné údaje, které lze odvodit na základě znalosti držitele kódu, se nesmějí používat jako kódy.
- Po změně kódu je nutné zámek několikrát zkontrolovat při otevřených bezpečnostních dveřích.

Pozor: Veškeré změny kódu správce, kódu továrního nastavení i uživatelského kódu musejí být provedené při otevřených dveřích bezpečnostní schránky! Po převedení zamykacího systému na nový kód se musí při otevřených dveřích několikrát zadat nový kód.

Možnosti zadávání

Číselná tlačítka:

Číslice „1“ – „0“ se používají pro zadávání, např. při zadávání kódu.

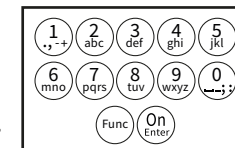

Tlačítko „Func“:

Tlačítko „Func“ přizpůsobí svou funkci situaci. Buď stisknutím tlačítka přepnete na předchozí úroveň menu, popř. odstraníte zadaný znak, nebo přejdete do hlavního menu. Na displeji se zobrazí aktuální funkce tlačítka.

Tlačítko „On/Enter“:

Tlačítko „On/Enter“ spustí systém nebo vybere aktuální položku menu.

Tlačítka „1“ a „2“:

Pokud existuje několik možností, lze se pomocí těchto tlačítek pohybovat nahoru a dolů. Je-li to možné, zobrazí se na displeji odpovídající šipky.

Čtečka otisku prstu:

Pomocí čtečky otisku prstu je možné uložit otisky prstu do paměti; čtečka se rovněž může použít k otevření trezoru.



Displej

- A Udává, zda je pomocí tlačítka **Func** možné zrušit poslední zadání (<) nebo přepnout do hlavního menu (**M**).
- B (2:▼) se zvýrazní, když je možné se pomocí tlačítka „2“ pohybovat dolů.
- C (1:▲) se zvýrazní, když je možné se pomocí tlačítka „1“ pohybovat nahoru.
- D (🔋) ukazuje stav baterie.
- E (🔒/🔓) ukazuje, jestli se zámek odemkl a lze tedy otevřít trezor.

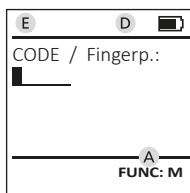
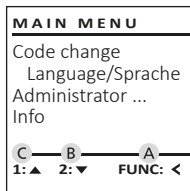

Otevírání

Otevírání pomocí PIN kódu

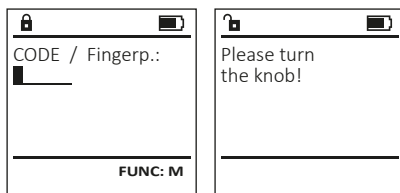

- Zapněte zámek pomocí tlačítka **On**.
- Zadejte 6místný PIN kód (tovární nastavení „1-2-3-4-5-6“).
- Na displeji se objeví „Please turn the knob!“ (Použijte otočný knoflík!)
- Otáčejte knoflíkem.



- Zapněte zámek pomocí tlačítka **On**.
- Prstem, jehož otisk je uložen v paměti, přejedte shora dolů přes střední část snímače.
- Na displeji se objeví upozornění „Validity not achieved“ (Nedostatečná úroveň).
- Zadejte platný 6místný PIN kód (z výroby nastaveno „1-2-3-4-5-6“) jiného uživatele.
- Na displeji se objeví „Please turn the knob!“ (Použijte otočný knoflík!)
- Otáčejte knoflíkem.

Struktura menu

Struktura menu

- Změna kódu
- Jazyk/Language
- Správce
 - > Uživatel
 - > Vytvoření
 - > Vytvoření kódu
 - > Vytvoření otisku
 - > Přiřazení
 - > Přiřazení kódu
 - > Přiřazení otisku
 - > Vymazání
- > Časové funkce
 - > Nastavení času
 - > Nastavení data
 - > Automatická změna letního/zimního času
 - > Doba prodlevy
- > Programování
 - > Update databáze
 - > Update firmwaru
 - > Reorganizace
- > Operace
 - > Zobrazení
 - > Uložení
- > Nastavení
 - > Přihlášení
 - > Reset FP
 - > Generování klíče AES
- Informace
 - > Systémové informace
 - > Kontrola systému

Popis funkcí menu

Menu Změna kódu

Změna kódu správce i uživatele.

Upozorňujeme, že z bezpečnostních důvodů musí být továrně nastavený kód správce změněn na individuálně nastavený kód.

- Zapněte zámek pomocí tlačítka **On**.
- Poté stiskněte **Func**.
- Objeví se „Main menu“ (Hlavní menu).
- Potvrďte pomocí **On**.
- Pomocí tlačítek „1“ nebo „2“ se nyní můžete pohybovat tak dlouho, dokud se nezvýrazní správce/uživatel, jehož kód chcete změnit.
- Potvrďte pomocí **On**.
- Pomocí klávesnice zadejte doposud platný starý nebo z výroby nastavený kód a stiskněte **On**.
- Pomocí klávesnice zadejte nový kód a potvrďte tlačítkem **On**.
- Zadejte kód znovu a opět potvrďte stisknutím **On**.
- Pokud jste kód zadali správně, objeví se „Code change completed!“ (Změna kódu provedena).
- Stiskněte libovolné tlačítko.

Upozornění: Při prvním uvedení trezorového zámku do provozu jsou vyžadovány další informace o aktuálním datu a čase:

- Zadejte den (2 číslice).
- Zadejte měsíc (2 číslice).
- Zadejte rok (2 číslice).
- Zadejte hodinu (2 číslice).
- Zadejte minuty (2 číslice).

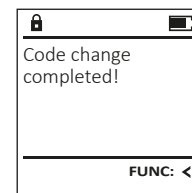
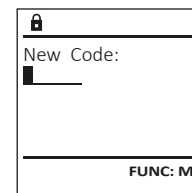
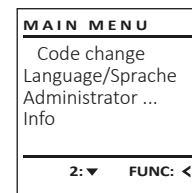

Menu „Jazyk/Language“

- Zapněte zámek pomocí tlačítka On Enter .
- Poté stiskněte Func .
- Objeví se „Main menu“ (Hlavní menu).
- Pohybujte se pomocí tlačítka 1 nebo 2, dokud se nezvýrazní položka menu „language“ (Jazyk).
- Potvrďte pomocí On Enter .
- Objeví se „Main menu / language“ (Hlavní menu/jazyk).
- Pohybujte se pomocí tlačítka 1 nebo 2, dokud se nezvýrazní požadovaný jazyk.
- Potvrďte pomocí On Enter .
- Objeví se hlášení „Data has been saved!“ (Údaje byly uloženy!).
- Stiskněte libovolné tlačítko.

```
MAIN MENU
Code change
Language/Sprache
Administrator ...
Info
1: ▲ 2: ▼ FUNC: <
```

```
LANGUAGE
Čeština
Deutsch
English
Español
1: ▲ 2: ▼ FUNC: <
```

Menu Správce

Toto menu obsahuje několik dílčích menu pro seskupení funkcí. Funkce v této části jsou plně použitelné pouze s kódem správce.

```
MAIN MENU
Code change
Language/Sprache
Administrator ...
Info
1: ▲ 2: ▼ FUNC: <
```

Menu Správce / Uživatel

Menu Správce / Uživatel / Vytvoření

Vytvoření uživatelé mohou trezor otevírat. Informace o úrovních najdete na straně 37.

Podmenu Správce / Uživatel / Vytvoření / Vytvoření kódu

- Zapněte zámek pomocí tlačítka On Enter .
- Poté stiskněte Func .
- Objeví se „Main menu“ (Hlavní menu).
- Pohybujte se pomocí tlačítka 1 nebo 2, dokud se nezvýrazní položka menu „Administrator“ (Správce).
- Potvrďte pomocí On Enter .
- Objeví se „Main menu / Administrator“ (Hlavní menu / Správce).
- Potvrďte pomocí On Enter .
- Objeví se „Main menu / Administrator / User“ (Hlavní menu / Správce / Uživatel).
- Potvrďte pomocí On Enter .
- Objeví se „Main menu / Administrator / User / Create“ (Hlavní menu / Správce / Uživatel / Vytvoření).
- Potvrďte pomocí On Enter .
- Zadejte kód správce, abyste získali potřebné oprávnění.

```
USER
Create
Assign
Delete
2: ▼ FUNC: <
```

```
USER.0001 CD
Combination:
[FP]
FUNC: M
```

- Zobrazí se nejbližší volné místo v paměti (např. USER.0002 CD).
- Zadejte 6místný kód a potvrďte pomocí On Enter .
- Pomocí tlačítka 1 nebo 2 procházejte možné kombinace.
- Pokud jste nezvolili žádnou kombinaci, potvrďte 3x tlačítkem On Enter .
- Jestliže jste zvolili kombinaci „FP“, zadejte svůj otisk prstu, viz postup v podmenu „Administrator / User / Create / Create fingerprint“ (Správce / Uživatel / Vytvoření / Vytvoření otisku).

Podmenu Správce / Uživatel / Vytvoření / Vytvoření otisku

- Zapněte zámek pomocí tlačítka On Enter .
- Poté stiskněte Func .
- Objeví se „Main menu“ (Hlavní menu).
- Pohybujte se pomocí tlačítka 1 nebo 2, dokud se nezvýrazní položka menu „Administrator“ (Správce).
- Potvrďte pomocí On Enter .
- Objeví se „Main menu / Administrator“ (Hlavní menu / Správce).
- Potvrďte pomocí On Enter .
- Objeví se „Main menu / Administrator / User“ (Hlavní menu / Správce / Uživatel).
- Potvrďte pomocí On Enter .
- Objeví se „Main menu / Administrator / User / Create“ (Hlavní menu / Správce / Uživatel / Vytvoření).
- Pohybujte se pomocí tlačítka 1 nebo 2, dokud se nezvýrazní položka menu „Vytvořit otisk“.
- Potvrďte pomocí On Enter .
- Zadejte kód správce, abyste získali potřebné oprávnění.
- Objeví se „Create Finger“ (Zapamatování otisku).
- Několikrát přejedte prstem shora dolů přes střední část čtečky.
- Buď budete vyzváni, abyste postup zopakovali (v případě chybového hlášení, viz str. 43), nebo se objeví hlášení „USER.XXXX FP created!“ (USER.XXXX FP byl úspěšně vytvořen).
- Stiskněte libovolné tlačítko.

```
USER.0002 CD
569425
Combination:
[FP]
1: ▲ FUNC: <
```

```
USER.0001 CD
Created!
FUNC: <
```

```
USER
Create Code
Create Finger
1: ▲ FUNC: <
```

```
Program finger
■■■■4↓
FUNC: <
```

```
USER.0003 FP
created!
FUNC: <
```

Menu Správce / Uživatel / Přiřazení

Ke každému uživateli může být přiřazen jeden kód a jeden otisk prstu. Informace o úrovních najdete na straně 37.

Podmenu Správce / Uživatel / Přiřazení / Přiřazení kódu

- Zapněte zámek pomocí tlačítka On Enter .
- Poté stiskněte Func .
- Objeví se „Main menu“ (Hlavní menu).
- Pohybujte se pomocí tlačítka 1 nebo 2, dokud se nezvýrazní položka menu „Administrator“ (Správce).
- Potvrďte pomocí On Enter .
- Objeví se „Main menu / Administrator“ (Hlavní menu / Správce).
- Potvrďte pomocí On Enter .
- Objeví se „Main menu / Administrator / User“ (Hlavní menu / Správce / Uživatel).
- Pohybujte se pomocí tlačítka 1 nebo 2, dokud se nezvýrazní položka menu „Assign“ (Přiřazení).
- Potvrďte pomocí On Enter .
- Objeví se „Main menu / Administrator / User / Assign“ (Hlavní menu / Správce / Uživatel / Přiřazení).
- Potvrďte pomocí On Enter .
- Zadejte kód správce, abyste získali potřebné oprávnění.
- Pomocí tlačítek 1 nebo 2 se nyní můžete pohybovat tak dlouho, dokud se nezvýrazní uživatel, jemuž chcete přiřadit kód.
- Potvrďte pomocí On Enter .
- Zadejte 6místný kód a potvrďte pomocí On Enter .
- Pomocí tlačítka 1 nebo 2 procházejte možné kombinace.
- Pokud jste nezvolili žádnou kombinaci, potvrďte 3x tlačítkem On Enter .

```
USER
Create
Assign
Delete
1: ▲ 2: ▼ FUNC: <
```

```
USER
Assign Code
Assign Finger
2: ▼ FUNC: <
```



```
USER.0001
1: ▲ 2: ▼ FUNC: M
```

Podmenu Správce / Uživatel / Přiřazení / Přiřazení otisku

- Zapněte zámek pomocí tlačítka On .
- Poté stiskněte Func .
- Objeví se "Main menu" (Hlavní menu).
- Pohybujte se pomocí tlačítka 1 nebo 2, dokud se nezvýrazní položka menu "Administrator" (Správce).
- Potvrďte pomocí On .
- Objeví se "Main menu / Administrator" (Hlavní menu / Správce).
- Potvrďte pomocí On .
- Objeví se "Main menu / Administrator / User" (Hlavní menu / Správce / Uživatel).
- Pohybujte se pomocí tlačítka 1 nebo 2, dokud se nezvýrazní položka menu "Assign" (Přiřazení).
- Potvrďte pomocí On .
- Pohybujte se pomocí tlačítka 1 nebo 2, dokud se nezvýrazní položka menu "Assign Finger" (Přiřazení otisku).
- Potvrďte pomocí On .
- Zadejte kód správce, abyste získali potřebné oprávnění.
- Objeví se "Main menu / Administrator / User / Assign Finger" (Hlavní menu / Správce / Uživatel / Přiřazení).
- Pomocí tlačítek 1 nebo 2 se nyní můžete pohybovat tak dlouho, dokud se nezvýrazní uživatel, jemuž chcete přiřadit otisk prstu.
- Potvrďte pomocí On .
- Objeví se "Create fingerprint" (Zapamatování otisku).
- Několikrát přejedte prstem shora dolů přes střední část čtečky.
- Buď budete vyzváni, abyste postup zopakovali (v případě chybového hlášení, viz str. 43), nebo se objeví hlášení "USER.XXXX FP created!" (USER.XXXX FP byl úspěšně vytvořen).
- Stiskněte libovolné tlačítko.

USER		
Create Assign Delete		
1: ▲	2: ▼	FUNC: <

USER		
Assign Code Assign Finger		
1: ▲		FUNC: <

 		
USER.0003 FP created!		
FUNC: <		

Menu Správce / Uživatel / Vymazání



Vymazání uživatelé již nemají přístup do trezoru. Zůstávají ale v historii.

Dílčí menu Správce / Uživatel / Vymazání

- Zapněte zámek pomocí tlačítka On .
- Poté stiskněte Func .
- Objeví se "Main menu" (Hlavní menu).
- Pohybujte se pomocí tlačítka 1 nebo 2, dokud se nezvýrazní položka menu "Administrator" (Správce).
- Potvrďte pomocí On .
- Objeví se "Main menu / Administrator" (Hlavní menu / Správce).
- Potvrďte pomocí On .
- Objeví se "Main menu / Administrator / User" (Hlavní menu / Správce / Uživatel).
- Potvrďte pomocí On .
- Objeví se "Main menu / Administrator / User / Delete" (Hlavní menu / Správce / Uživatel / Vymazání).
- Pohybujte se pomocí tlačítka 1 nebo 2, dokud se nezvýrazní položka menu "Delete" (Vymazání).
- Potvrďte pomocí On .
- Zadejte kód správce, abyste získali potřebné oprávnění.
- Pomocí tlačítek 1 nebo 2 se můžete pohybovat tak dlouho, dokud se nezvýrazní uživatel, kterého chcete vymazat.
- Potvrďte pomocí On .
- Objeví se hlášení "Data has been deleted" (Datový záznam vymazán).
- Stiskněte libovolné tlačítko.

USER		
Create Delete		
1: ▲		FUNC: <

		
USER.0001 CD		
1: ▲	2: ▼	FUNC: M

 		
Dataset has been deleted!		
FUNC: <		

Menu Správce / Časové funkce



Kromě času a data je možné také nastavit, zda se má automaticky přepínat mezi středoevropským letním a zimním časem. Doba prodlevy zabrání rychlému otevření při přepadení.

ADMIN		
User Timer functions Programming Processes		
1: ▲	2: ▼	FUNC: <

Menu Správce / Časové funkce / Nastavení času

- Zapněte zámek pomocí tlačítka On .
- Poté stiskněte Func .
- Objeví se "Main menu" (Hlavní menu).
- Pohybujte se pomocí tlačítka 1 nebo 2, dokud se nezvýrazní položka menu "Administrator" (Správce).
- Potvrďte pomocí On .
- Objeví se "Main menu / Administrator" (Hlavní menu / Správce).
- Pohybujte se pomocí tlačítka 1 nebo 2, dokud se nezvýrazní položka menu "Timer functions" (Časové funkce).
- Potvrďte pomocí On .
- Objeví se "Administrator / Time entry" (Správce / Časové funkce).
- Potvrďte pomocí On .
- Zadejte kód správce, abyste získali potřebné oprávnění.
- Pomocí klávesnice můžete nastavit čas (24hodinový rytmus).
- Potvrďte pomocí On .
- Objeví se hlášení "Data has been saved!" (Údaje byly uloženy!).
- Stiskněte libovolné tlačítko.

TIMER FUN ...		
Time entry Date entry Autom. ST/WT Delay time		
2: ▼		FUNC: <

		
Time entry H.M  0.00		
FUNC: M		

Menu Správce / Časové funkce / Nastavení data

- Zapněte zámek pomocí tlačítka On_{Enter} .
- Poté stiskněte Func .
- Objeví se "Main menu" (Hlavní menu).
- Pohybuje se pomocí tlačítka 1 nebo 2, dokud se nezvýrazní položka menu "Administrator" (Správce).
- Potvrďte pomocí On_{Enter} .
- Objeví se "Main menu / Administrator" (Hlavní menu / Správce).
- Pohybuje se pomocí tlačítka 1 nebo 2, dokud se nezvýrazní položka menu "Timer functions" (Časové funkce).
- Potvrďte pomocí On_{Enter} .
- Objeví se "Administrator / Timer functions" (Správce / Časové funkce).
- Pohybuje se pomocí tlačítka 1 nebo 2, dokud se nezvýrazní položka menu „Date entry“ (Datum).
- Potvrďte pomocí On_{Enter} .
- Zadejte kód správce, abyste získali potřebné oprávnění.
- Pomocí klávesnice můžete nastavit datum.
- Potvrďte pomocí On_{Enter} .
- Objeví se hlášení "Data has been saved!" (Údaje byly uloženy!).
- Stiskněte libovolné tlačítko.

TIMER FUN ...		
Time entry		
Date entry		
Autom. ST/WT		
Delay time		
1: ▲ 2: ▼ FUNC: <		

Date entry		
D.M.Y	00.00.00	
FUNC: M		

Menu Správce / Časové funkce / Automatická změna letního/zimního čas

Automatická změna mezi středoevropským letním a zimním časem

- Zapněte zámek pomocí tlačítka On_{Enter} .
- Poté stiskněte Func .
- Objeví se "Main menu" (Hlavní menu).
- Pohybuje se pomocí tlačítka 1 nebo 2, dokud se nezvýrazní položka menu "Administrator" (Správce).
- Potvrďte pomocí On_{Enter} .
- Objeví se "Administrator" (Správce).
- Pohybuje se pomocí tlačítka 1 nebo 2, dokud se nezvýrazní položka menu *Timer functions*" (Časové funkce).
- Potvrďte pomocí On_{Enter} .
- Objeví se *Timer functions*" (Časové funkce).
- Pohybuje se pomocí tlačítka 1 nebo 2, dokud se nezvýrazní položka menu "Autom. ST/WT" (Automatická změna letního/zimního čas).
- Potvrďte pomocí On_{Enter} .
- Zadejte kód správce, abyste získali potřebné oprávnění.
- Tlačítka 1 nebo 2 můžete zapnout nebo vypnout automatickou změnu času.
- Potvrďte pomocí On_{Enter} .
- Objeví se hlášení "Data has been saved!" (Údaje byly uloženy!).
- Stiskněte libovolné tlačítko.

TIMER FUN ...		
Time entry		
Date entry		
Autom. ST/WT		
Delay time		
1: ▲ 2: ▼ FUNC: <		

Autom. ST/WT		
[ON]		
1: ▲ FUNC: M		

Menu Správce / Časové funkce / Doba prodlevy

Doba prodlevy stanovuje požadovanou dobu čekání před provedením funkce a může tak zabránit rychlému otevření při přepadení. Po uplynutí doby prodlevy musí opět následovat platné a plnohodnotné zadání pro umožnění přístupu.

- Zapněte zámek pomocí tlačítka On_{Enter} .
- Poté stiskněte Func .
- Objeví se "Main menu" (Hlavní menu).
- Pohybuje se pomocí tlačítka 1 nebo 2, dokud se nezvýrazní položka menu "Administrator" (Správce).
- Potvrďte pomocí On_{Enter} .
- Objeví se "Administrator" (Správce).
- Pohybuje se pomocí tlačítka 1 nebo 2, dokud se nezvýrazní položka menu "Timer functions" (Časové funkce).
- Potvrďte pomocí On_{Enter} .
- Objeví se "Timer functions" (Časové funkce).
- Pohybuje se pomocí tlačítka 1 nebo 2, dokud se nezvýrazní položka menu "Delay time" (Doba prodlevy).
- Potvrďte pomocí On_{Enter} .
- Zadejte kód správce, abyste získali potřebné oprávnění. Pokud byla doba prodlevy už nastavena, musí nejprve uplynout.
- Doba prodlevy (0–99 minut) můžete nastavit pomocí klávesnice.
- Potvrďte pomocí On_{Enter} .
- Objeví se hlášení "Data has been saved!" (Údaje byly uloženy!).
- Stiskněte libovolné tlačítko.

TIMER FUN ...		
Time entry		
Date entry		
Autom. ST/WT		
Delay time		
1: ▲ FUNC: <		

Delay time		
[00] min		
FUNC: M		

Menu Správce / Programování

Při updatu firmwaru se nainstaluje nejnovější verze softwaru. Při reorganizaci se databáze rozřídí.

ADMIN		
User		
Timer functions		
Programming		
Processes		
1: ▲ 2: ▼ FUNC: <		

Menu Správce / Programování / Update databáze

Tato funkce není prozatím aktivována.

PROGRAMMING		
Databaseupdate		
Firmwareupdate		
Restructure		
2: ▼ FUNC: <		

Menu Správce / Programování / Update firmwaru

- Zajistěte prosím, aby před updatem firmwaru byly nabitě baterie.
- Novou verzi firmwaru prosím zkopírujte na microSD kartu naformátovanou na FAT32 a vložte ji do slotu pro microSD karty.
- Zapněte zámek pomocí tlačítka On_{Enter} .
- Poté stiskněte Func .
- Objeví se "Main menu" (Hlavní menu).
- Pohybuje se pomocí tlačítka 1 nebo 2, dokud se nezvýrazní položka menu "Administrator" (Správce).
- Potvrďte pomocí On_{Enter} .
- Objeví se "Administrator" (Správce).
- Pohybuje se pomocí tlačítka 1 nebo 2, dokud se nezvýrazní položka menu "Programming" (Programování).
- Potvrďte pomocí On_{Enter} .
- Objeví se „Programování“
- Pohybuje se pomocí tlačítka 1 nebo 2, dokud se nezvýrazní položka menu "Firmwareupdate" (Update firmwaru).
- Potvrďte pomocí On_{Enter} .
- Zadejte kód správce, abyste získali potřebné oprávnění.
- Objeví se "Confirm current original Firmware version with Enter" (Aktuální originální firmware výrobce. Potvrďte verzi pomocí Enter")
- Potvrďte pomocí On_{Enter} . Poté už nemusíte do procesu zasahovat.
- Objeví se hlášení "Do not interrupt power" (Nepřerušujte napájení).
- Zobrazení na displeji na nějakou dobu zmizí.
- Po ukončení updatu se objeví upozornění "Firmwareupdate completed" (Update firmwaru proveden).

PROGRAMMING		
Databaseupdate		
Firmwareupdate		
Restructure		
1: ▲ 2: ▼ FUNC: <		

Confirm current original firmware version with Enter!		
FUNC: M		

Firmwareupdate complete!		
FUNC: <		

Menu Správce / Programování / Reorganizace

- Zapněte zámek pomocí tlačítka On_{Enter} .
- Poté stiskněte Func .
- Objeví se "Main menu" (Hlavní menu).
- Pohybuje se pomocí tlačítka 1 nebo 2, dokud se nezvýrazní položka menu "Administrator" (Správce).
- Potvrďte pomocí On_{Enter} .
- Objeví se "Administrator" (Správce).
- Pohybuje se pomocí tlačítka 1 nebo 2, dokud se nezvýrazní položka menu "Programming" (Programování).
- Potvrďte pomocí On_{Enter} .
- Objeví se "Programming" (Programování)
- Pohybuje se pomocí tlačítka 1 nebo 2, dokud se nezvýrazní položka menu „Restructure“ (Reorganizace).
- Potvrďte pomocí On_{Enter} .
- Zadejte kód správce, abyste získali potřebné oprávnění.
- Objeví se hlášení „Restructuring in progress!“ (Probíhá reorganizace).

PROGRAMMING		
Databaseupdate		
Firmwareupdate		
Restructure		
1: ▲ FUNC: <		

Restructuring in progress!		
----------------------------	--	--

Menu Správce / Operace

Historii můžete uložit na zasunutou microSD kartu, popř. vyvolat přímo na displeji.

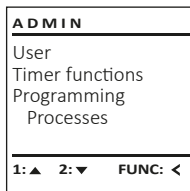

Menu Správce / Operace / Zobrazení

- Zapněte zámek pomocí tlačítka On_{Enter} .
- Poté stiskněte Func .
- Objeví se "Main menu" (Hlavní menu).
- Pohybuje se pomocí tlačítka 1 nebo 2, dokud se nezvýrazní položka menu "Administrator" (Správce).
- Potvrďte pomocí On_{Enter} .
- Objeví se "Administrator" (Správce)..
- Pohybuje se pomocí tlačítka 1 nebo 2, dokud se nezvýrazní položka menu "Processes" (Operace).
- Potvrďte pomocí On_{Enter} .
- Zadejte kód správce, abyste získali potřebné oprávnění.
- Potvrďte pomocí On_{Enter} .
- Zadejte kód správce, abyste získali potřebné oprávnění.
- Zadejte kód správce, abyste získali potřebné oprávnění.
- Potvrďte pomocí On_{Enter} .

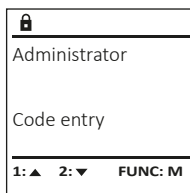
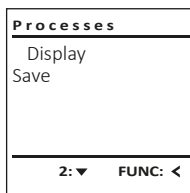

Menu Správce / Operace / Uložení

- MicroSD kartu naformátovanou na FAT32 vložte do slotu pro microSD karty.
- Zapněte zámek pomocí tlačítka On_{Enter} .
- Poté stiskněte Func .
- Objeví se "Main menu" (Hlavní menu).
- Pohybuje se pomocí tlačítka 1 nebo 2, dokud se nezvýrazní položka menu "Administrator" (Správce).
- Potvrďte pomocí On_{Enter} .
- Objeví se "Administrator" (Správce)..
- Pohybuje se pomocí tlačítka 1 nebo 2, dokud se nezvýrazní položka menu "Processes" (Operace).
- Potvrďte pomocí On_{Enter} .
- Objeví se "Processes" (Operace).
- Pohybuje se pomocí tlačítka 1 nebo 2, dokud se nezvýrazní položka menu "Save" (Uložení).
- Potvrďte pomocí On_{Enter} .
- Zadejte kód správce, abyste získali potřebné oprávnění.
- Objeví se nápis "Please wait!" (Čekejte prosím!).
- Objeví se hlášení "Dataset has been stored" (Údaje byly uloženy!).
- Stiskněte libovolné tlačítko.

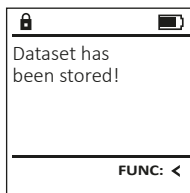
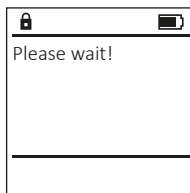
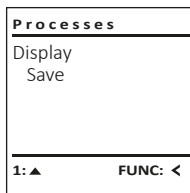

Menu správce / Nastavení

Pro komunikaci v rámci přístroje musí být systém přihlášen.
Resetem FP se odstraní všechny otisky prstu.

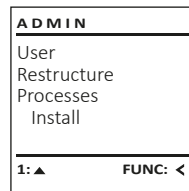

Menu správce / Nastavení / Přihlášení

V případě úplného výpadku systému se může stát, že se elektronický ovládací panel musí znovu přihlásit do zamykacího mechanismu.

- Zapněte zámek pomocí tlačítka On_{Enter} .
- Poté stiskněte Func .
- Objeví se "Main menu" (Hlavní menu).
- Pohybuje se pomocí tlačítka 1 nebo 2, dokud se nezvýrazní položka menu "Administrator" (Správce).
- Potvrďte pomocí On_{Enter} .
- Objeví se "Administrator" (Správce).
- Pohybuje se pomocí tlačítka 1 nebo 2, dokud se nezvýrazní položka menu "Setup" (Nastavení).
- Potvrďte pomocí On_{Enter} .
- Zadejte kód správce, abyste získali potřebné oprávnění.
- Objeví se hlášení "Dataset has been stored" (Údaje byly uloženy!).
- Stiskněte libovolné tlačítko.

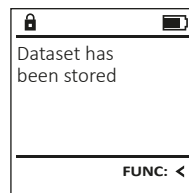
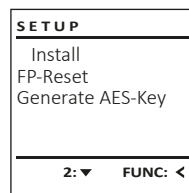

Po přihlášení je nutné změnit kód správce, viz postup v menu Změna kódu.

Menu správce / Nastavení / Reset FP

- Zapněte zámek pomocí tlačítka On_{Enter} .
- Poté stiskněte Func .
- Objeví se "Main menu" (Hlavní menu).
- Pohybuje se pomocí tlačítka 1 nebo 2, dokud se nezvýrazní položka menu "Administrator" (Správce).
- Potvrďte pomocí On_{Enter} .
- Objeví se "Administrator" (Správce).
- Pohybuje se pomocí tlačítka 1 nebo 2, dokud se nezvýrazní položka menu "Setup" (Nastavení).
- Potvrďte pomocí On_{Enter} .
- Zadejte kód správce, abyste získali potřebné oprávnění.
- Objeví se hlášení "Dataset has been stored" (Údaje byly uloženy!).
- Zadejte kód správce, abyste získali potřebné oprávnění.
- Objeví se "Delete data with ENTER key" (Vymazání dat tlačítkem ENTER).
- Potvrďte pomocí On_{Enter} .
- Objeví se nápis "Please wait!" (Čekejte prosím!).
- Stiskněte libovolné tlačítko.

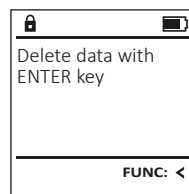
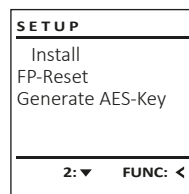

Menu Správce / Nastavení / Generování klíče AES

Tato funkce není prozatím aktivována.

V tomto menu si můžete nechat zobrazit několik informací o systému.

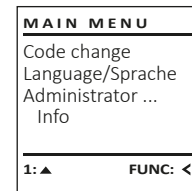

Menu Informace / Systémové informace

- Zapněte zámek pomocí tlačítka On_{Enter} .
- Poté stiskněte Func .
- Objeví se "Main menu" (Hlavní menu).
- Pohybuje se pomocí tlačítka 1 nebo 2, dokud se nezvýrazní položka menu „Info“ (Info).
- Potvrďte pomocí On_{Enter} .
- Objeví se „Info“ (Info).
- Potvrďte pomocí On_{Enter} .
- Zadejte kód správce, abyste získali potřebné oprávnění.
- Zobrazí se informace o systému.
- Tyto informace si prohlédnete pohybováním pomocí tlačítka 1 nebo 2.
- Tlačítkem Func se vraťte zpět.

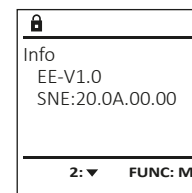
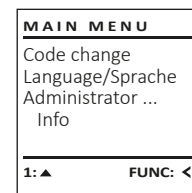

Menu Informace / Kontrola systému

- Zapněte zámek pomocí tlačítka On_{Enter} .
- Poté stiskněte Func .
- Objeví se "Main menu" (Hlavní menu).
- Pohybuje se pomocí tlačítka 1 nebo 2, dokud se nezvýrazní položka menu „Info“ (Info).
- Potvrďte pomocí On_{Enter} .
- Objeví se „Info“ (Info).
- Pohybuje se pomocí tlačítka 1 nebo 2, dokud se nezvýrazní položka menu "Systemcheck" (Kontrola systému).
- Potvrďte pomocí On_{Enter} .
- Zadejte kód správce, abyste získali potřebné oprávnění.
- Zobrazí se informace o kontrole systému.
- Tyto informace si prohlédnete pohybováním pomocí tlačítka 1 nebo 2.
- Tlačítkem Func se vraťte zpět.

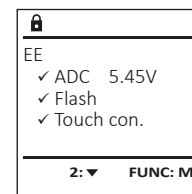
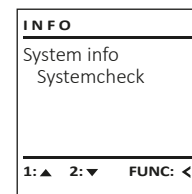

Chybová hlášení

Dále jsou uvedena chybová hlášení, která se na displeji objevují při zapamatování si otisku prstu, popř. při otevření.

Chybové hlášení	Řešení
<i>Too fast!</i> <i>Please repeat</i> <i>(Příliš rychle!</i> <i>Zkuste to prosím znovu)</i>	Posouvejte prstem po čtečce pomaleji.
<i>Too tilted!</i> <i>Please repeat</i> <i>(Příliš nakřivo!</i> <i>Zkuste to prosím znovu)</i>	Posouvejte prstem po čtečce víc přímo.
<i>Too short!</i> <i>Please repeat</i> <i>(Příliš krátce!</i> <i>Zkuste to prosím znovu)</i>	Posouvejte prstem po čtečce tak, aby mohla sejmut většinu plochu prstu.
<i>Position in the middle and repeat!</i> <i>(Umístěte prst do prostřed a zkuste to znovu)</i>	Položte prst do středu čtečky.
<i>Wrong code!</i> <i>(Nesprávný kód!)</i>	Zadejte platný kód.
<i>No admittance!</i> <i>(Přístup zamítnut!)</i>	Byl použit otisk, který není uložený v paměti. Zopakujte postup s uloženým otiskem.

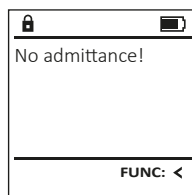
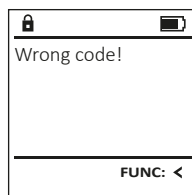
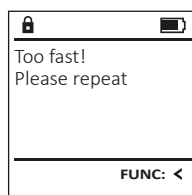

Technické údaje

Počet kódů správce:	1
Počet uživatelských kódů:	9 (max.)
Počet otisků prstu:	20 (max.)
Doby zablokování:	Po třech nesprávných zadáních kódu 5 minut, pak vždy 10 minut
Napájení:	4x AA MIGNON LR6 ALKALINE
Datum/ Čas:	✓
Aktualizovatelný (firmware):	✓
Počet historií:	2 000

Výměna baterie

Stav baterie můžete kdykoli zobrazit pomocí indikátoru stavu baterie v pravé horní části displeje. Pokud kapacita baterie dochází, zobrazí se na displeji odpovídající upozornění: Jakmile se toto upozornění objeví, vyměňte co nejdříve baterie.

Odmontujte šroub na spodní straně elektronické jednotky zámku. K tomu potřebujete šroubovák Torx T 8.

Nechte víčko vyklouznout spolu s bateriemi.

Vyjměte staré baterie a zlikvidujte je podle pokynů k likvidaci na straně 43. Vyměňte baterie za čtyři nové 1,5 V baterie AA Mignon a vložte je podle správné polarit. Na držáku baterie jsou zobrazené názorné ilustrace. Používejte prosím značkové baterie a ne dobíjecí baterie.

Zatlačte víčko a baterie zpět do zamykací elektronické jednotky a pevně je zašroubujte.

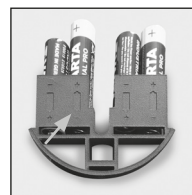
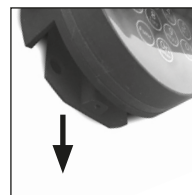
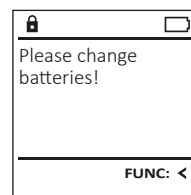

Záruka

Výrobky společnosti BURG-WÄCHTER jsou vyráběny podle technických standardů platných v době jejich výroby a při dodržení našich standardů kvality. Záruka se vztahuje výhradně na závady, které byly v okamžiku prodeje prokazatelně způsobeny vadou materiálu nebo výrobní vadou. Záruka končí po dvou letech, další nároky jsou vyloučené. Závady a škody vzniklé např. přepravou, chybnou obsluhou, nesprávným používáním, opotřebením atd. jsou ze záruky vyloučené. Na baterie se záruka nevztahuje. Zjištěné závady musí být zaslány prodejci písemně, včetně originálního dokladu o koupi a krátkého popisu závady. Po prověření rozhodne poskytovatel záruky v přiměřené lhůtě o možné opravě nebo výměně.

Pozor:

Abychom vám mohli dodat bezchybně fungující a vysoce kvalitní produkt a poskytnout optimální servis a opravy, je nutné, abyste předali vadné nebo nefunkční zařízení společně s platným kódem správce a originálním dokladem o zakoupení vašemu prodejci.

V případě vrácení na základě vašeho práva na zrušení objednávky musí být navíc všechny části zařízení nepoškozené a v továrním nastavení. V případě nerespektování těchto požadavků záruka zaniká.

Likvidace zařízení

Vážení zákazníci, pomozte prosím snižovat množství odpadu. Rozhodnete-li se toto zařízení někdy zlikvidovat, myslíte prosím na to, že jsou mnohé z jeho součástí vyrobené z kvalitních materiálů, které lze recyklovat.

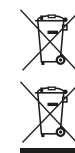

Upozorňujeme, že takto označené elektrické a elektronické přístroje a baterie se nesmí likvidovat spolu s domovním odpadem, ale musí se odděleně odevzdat ve sběrném místě. Informujte se prosím na příslušném pracovišti ve vašem městě / vaší obci, kde najdete sběrné místo pro baterie a elektroodpad.



Firma BURG-WÄCHTER KG tímto prohlašuje, že toto zařízení je ve shodě se směrnicemi 2014/30/EU (EMC) a 2011/65/EU (RoHS).

Úplný text EU prohlášení o shodě je dostupný na internetové adrese www.burg.biz.

Bezpečnostní doporučení

Čistěte prosím příležitostně plochu klávesnice utěrkou z mikrovlákna (např. utěrkou na čištění brýlí), abyste z povrchu klávesnice odstranili případné otisky prstů.

Vyhrazujeme si právo na tiskové a sazečské chyby a technické změny.

Štruktúra

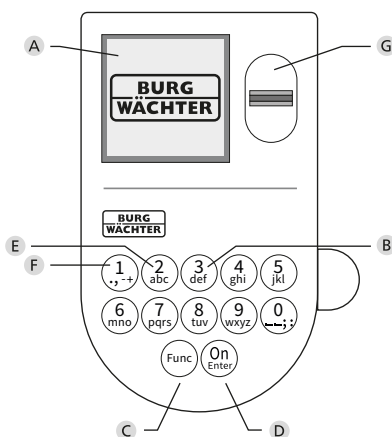
**A Displej****B Tlačidlá s číslicami**

Číslice „1“ – „0“ sa používajú na zadávanie údajov, napr. pri zadávaní kódu.

C Tlačidlo „Func“

Tlačidlo „Func“ prispôsobuje svoju funkciu situácii. Stlačením tohto tlačidla sa dá zobrazit predchádzajúca úroveň ponuky, resp. odstrániť zadaný znak alebo prejsť na hlavnú ponuku. Displej zobrazí aktuálnu funkciu tlačidla (pozri odsek 3).

D Tlačidlo „On/Enter“

Tlačidlo „On/Enter“ spustí systém, resp. zvolí aktuálnu voľbu ponuky.

E Tlačidlo „1“

Ak je k dispozícii niekoľko možností voľby, dá sa prostredníctvom tohto tlačidla posúvať smerom nahor. Prípadná možnosť posúvania sa zobrazí na displeji (pozri odsek 3).

F Tlačidlo „2“

Ak je k dispozícii niekoľko možností voľby, dá sa prostredníctvom tohto tlačidla posúvať smerom nadol. Prípadná možnosť posúvania sa zobrazí na displeji (pozri odsek 3).

G Snímač odtlačkov prstov

Snímač odtlačkov prstov umožňuje uloženie odtlačkov prstov alebo otváranie trezora.

Vážený zákazník,

ďakujeme, že ste si vybrali trezor BURG-WÄCHTER s elektronickou jednotkou SecuTronic. Táto elektronická jednotka je certifikovaná podľa normy ECB-S trieda B.

Získali ste tak výrobok, ktorý spĺňa extrémne vysoké bezpečnostné požiadavky, a ktorý bol vyvinutý a vyrobený v súlade s najnovšími technickými štandardmi. Tento zámok je certifikovaný podľa normy EN 1300:2018. (Klasifikácia zámkov s vysokou bezpečnosťou podľa ich stupňa odolnosti proti neoprávnenému otvoreniu).

Dôležité: Pred začatím programovania si dôkladne preštudujte celý návod na obsluhu a dobre ho uschovajte, aby ste doň mohli kedykoľvek nahliadnuť.

Prajeme vám veľa radosti s vašim novým trezorom BURG-WÄCHTER.

Vaša spoločnosť Burg-Wächter KG

Všeobecné informácie

Aktivácia

Elektronika sa spúšťa prostredníctvom tlačidla . Následne sa rozsvieti. Zároveň sa na displeji na chvíľu zobrazí logo BURG-WÄCHTER, kým sa neobjaví zadávacia maska pre PIN kód, resp. odtlačok prsta.

Jazyky

Ovládanie ponuky na displeji má k dispozícii dvanásť jazykov a výber sa uskutočňuje pomocou voľby Jazyky. Podrobné vysvetlenie nájdete v kapitole „Ponuka Jazyk/Language“.

Výzvy na overenie oprávnenia

Pri otváraní pomocou odtlačku prsta musíte dodatočne zadať aj platný PIN kód.

Pozadie:

V aktuálnej verzii softvéru nemajú odtlačky prstov najvyššiu prioritu. Získanie oprávnenia na otvorenie je ale viazané na najvyššiu prioritu. Preto budete dodatočne potrebovať platný PIN kód iného užívateľa. Pri vytváraní PIN kódu do trezora sa systém spýta, či sa má prístup umožniť spoločne s odtlačkom prsta. V takomto prípade sa priorita PIN kódu automaticky zníži, v dôsledku čoho systém neumožní prístup bez ďalšieho PIN kódu alebo odtlačku iného užívateľa. Kombinácia PIN kódu a odtlačku prsta rovnakého užívateľa neumožní prístup. PIN kódy bez priradeného odtlačku prsta majú najvyššiu prioritu a poskytujú preto prístup aj bez výzvy na overenie oprávnenia.

Doby blokovania

V rámci zabezpečenia proti manipulácii zablokuje elektronika zámku prístup do trezora na päť minút, keď sa trikrát za sebou zadá nesprávny číselný kód. Následne sa pri každom ďalšom nesprávnom zadaní zablokuje prístup na desať minút. V priebehu tejto doby zablokovania sa na displeji zobrazuje odpočítavanie zostávajúci čas. Počas tejto doby sa trezor nedá otvoriť ani pri zadaní platného užívateľského alebo administrátorského kódu.

Zvýšená ochrana proti vlámaniu.

Dbajte na to, aby sa kódy nedostali do rúk nepovolaných osôb. Preto si kódy uschovajte na bezpečnom mieste tak, aby boli prístupné len oprávneným osobám. Ak kód stratíte, musí sa zámok prestaviť na iný kód.

- Kód z výroby sa musí zmeniť ihneď, ako sa zámok uvedie do prevádzky.
- Jednoduché kódy, ktoré je možné ľahko uhádnuť (napr. 1-2-3-4-5-6), sa nesmú používať.
- Osobné údaje (napr. dátumy narodenia) alebo iné údaje, ktoré je možné odvodiť na základe informácií o majiteľovi kódu, sa nesmú používať ako kódy.
- Po zmene kódu je potrebné zámku niekoľkokrát vyskúšať pri otvorených bezpečnostných dverách.

Pozor: Pri uskutočňovaní zmien administrátorského kódu, kódu z výroby a užívateľského kódu musia byť dvere trezora otvorené! Po zadaní nového kódu do systému uzamykania sa musí vykonať kontrola pomocou viacnásobného zadania nového kódu, pričom dvere trezora musia byť otvorené.

Možnosti zadávania

Tlačidlá s číslicami:

Číslice „1“ – „0“ sa používajú na zadávanie údajov, napr. pri zadávaní kódu.

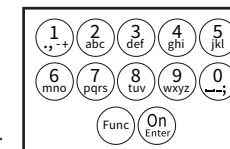

Tlačidlo „Func“:

Tlačidlo „Func“ prispôsobuje svoju funkciu situácii. Stlačením tohto tlačidla sa dá zobrazit predchádzajúca úroveň ponuky, resp. odstrániť zadaný znak alebo prejsť na hlavnú ponuku. Displej zobrazí aktuálnu funkciu tlačidla.

Tlačidlo „On/Enter“:

Tlačidlo „On/Enter“ spustí systém, resp. zvolí aktuálnu voľbu ponuky.

Tlačidlá „1“ a „2“:

Ak je k dispozícii niekoľko možností voľby, dá sa prostredníctvom týchto tlačidiel posúvať smerom nahor a nadol. Prípadná možnosť posúvania sa zobrazí na displeji prostredníctvom príslušných šípok.

Snímač odtlačkov prstov:

Snímač odtlačkov prstov umožňuje uloženie odtlačkov prstov alebo otváranie trezora.



Displej

- A Indikuje, či existuje možnosť zrušiť posledné zadanie pomocou tlačidla **Func** (◀), alebo či je možné prejsť na hlavnú ponuku (**M**).
- B (2:▼) sa zobrazí, ak existuje možnosť posúvania pomocou tlačidla „2“ smerom nadol.
- C (1:▲) sa zobrazí, ak existuje možnosť posúvania pomocou tlačidla „1“ smerom nahor.
- D (🔋) indikuje stav nabitia batérie.
- E (🔒/🔓) indikuje, či je štruktúra zámku odblokovaná a trezor sa dá otvoriť.

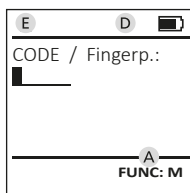
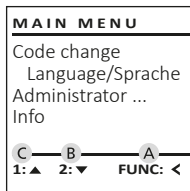

Otváranie

Otváranie pomocou PIN kódu

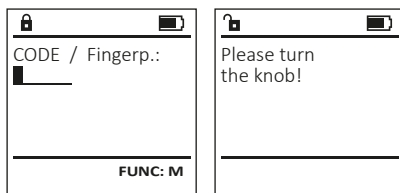

- Zapnite funkciu zámku pomocou tlačidla **On**.
- Zadajte 6-miestny PIN kód (naprogramovaný kód z výroby 1-2-3-4-5-6).
- Na displeji sa zobrazí hlásenie "Please turn the knob!" (Použite otočný gombík!)
- Pootočte gombík.

Opening with fingerprint



- Zapnite funkciu zámku pomocou tlačidla **On**.
- Potiahnite uložený prst zhora nadol cez stred snímača.
- Na displeji sa zobrazí upozornenie "Validity not achieved" (Priorita sa nedosiahla).
- Zadajte platný 6-miestny PIN kód (naprogramovaný kód z výroby „1-2-3-4-5-6“) iného užívateľa.
- Na displeji sa zobrazí hlásenie "Please turn the knob!" (Použite otočný gombík!)
- Pootočte gombík.

Štruktúra ponuky

Usporiadanie štruktúry ponuky

- Zmena kódu
- Jazyk/Language
- Administrátor
 - > Užívateľ
 - > Vytvoriť
 - > Vytvoriť kód
 - > Vytvoriť prst
 - > Priradiť
 - > Priradiť kód
 - > Priradiť prst
 - > Odstrániť
 - > Časové funkcie
 - > Nastaviť čas
 - > Nastaviť dátum
 - > Zimný/letný čas automaticky
 - > Oneskorenie
 - > Programovanie
 - > Aktualizácia databázy
 - > Aktualizácia firmvéru
 - > Reorganizovať
 - > Prehľad udalostí
 - > Zobrazit'
 - > Uložit'
 - > Setup
 - > Prihlásiť sa
 - > Reset odtlačku
 - > Generovať kľúč AES
- Informácie
 - > Informácie o systéme
 - > Kontrola systému

Opis funkcií v ponuke

Ponuka Zmena kódu

Zmena administrátorského kódu a kódu užívateľa. Upozorňujeme na to, že naprogramovaný administrátorský kód z výroby sa musí z bezpečnostných dôvodov zmeniť na individuálne nastavený kód.

- Zapnite funkciu zámku pomocou tlačidla **On**.
- Následne stlačte **Func**.
- Zobrazí sa "Main menu" (Hlavná ponuka).
- Potvrďte prostredníctvom **On**.
- Pomocou tlačidla 1, resp. 2 sa teraz môžete posúvať doľava, kým sa neoznačí voľba Administrátor/Užívateľ, ktorého kód sa má zmeniť.
- Potvrďte prostredníctvom **On**.
- Pomocou klávesnice zadajte doteraz platný starý kód alebo kód naprogramovaný z výroby a stlačte **On**.
- Pomocou klávesnice zadajte nový kód a potvrďte ho opäť prostredníctvom **On**.
- Zopakujte zadanie a potvrďte ho opäť prostredníctvom **On**.
- V prípade správneho zadania sa zobrazí hlásenie "Code change completed!" (Zmena kódu prebehla úspešne).
- Stlačte ľubovoľné tlačidlo.

Upozornenie: Pri prvom uvedení zámku trezora do prevádzky je okrem toho potrebné zadať aktuálny dátum a čas.

- Zadanie dňa (2-miestne).
- Zadanie mesiaca (2-miestne).
- Zadanie roka (2-miestne).
- Zadanie hodiny (2-miestne).
- Zadanie minút (2-miestne).

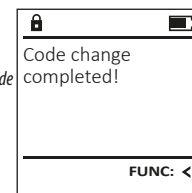
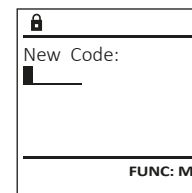
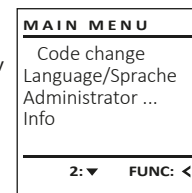

Ponuka Jazyk/Language

- Zapnite funkciu zámku pomocou tlačidla ^{On}_{Enter}.
- Následne stlačte **Func**.
- Zobrazí sa "Main menu", „Hlavná ponuka“.
- Pomocou tlačidla 1, resp. 2 sa posúvajte dovtedy, kým sa neoznačí voľba "language" (Jazyk).
- Potvrďte prostredníctvom ^{On}_{Enter}.
- Zobrazí sa "Main menu / language" (Hlavná ponuka/ Jazyk).
- Pomocou tlačidla 1, resp. 2 sa posúvajte dovtedy, kým sa neoznačí požadovaný jazyk.
- Potvrďte prostredníctvom ^{On}_{Enter}.
- Zobrazí sa hlásenie "Data has been saved!" (Údaje boli uložené!).
- Stlačte ľubovoľné tlačidlo.

```
MAIN MENU
Code change
Language/Sprache
Administrator ...
Info
1: ▲ 2: ▼ FUNC: <
```

```
LANGUAGE
Čeština
Deutsch
English
Español
1: ▲ 2: ▼ FUNC: <
```

Ponuka Administrátor

Táto ponuka obsahuje viacero vedľajších ponúk na zoskupovanie funkcií. Funkcie, ktoré sa nachádzajú v tejto časti, sa môžu v plnom rozsahu používať iba po zadaní administrátorského kódu.

```
MAIN MENU
Code change
Language/Sprache
Administrator ...
Info
1: ▲ 2: ▼ FUNC: <
```

Ponuka Administrátor/Užívateľ

Ponuka Administrátor/Užívateľ/Vytvoriť

Trezor môžu otvárať vytvorení užívatelia. Informácie o prioritách nájdete na strane 44.

Vedľajšia ponuka Administrátor/Užívateľ/Vytvoriť/Vytvoriť prst

- Zapnite funkciu zámku pomocou tlačidla ^{On}_{Enter}.
- Následne stlačte **Func**.
- Zobrazí sa "Main menu", „Hlavná ponuka“.
- Pomocou tlačidla 1, resp. 2 sa posúvajte dovtedy, kým sa neoznačí voľba "Administrator" (Administrátor).
- Potvrďte prostredníctvom ^{On}_{Enter}.
- Zobrazí sa "Main menu / Administrator" (Hlavná ponuka/ Administrátor).
- Potvrďte prostredníctvom ^{On}_{Enter}.
- Zobrazí sa *Main menu / Administrator / User* (Hlavná ponuka/Administrátor /Užívateľ).
- Potvrďte prostredníctvom ^{On}_{Enter}.
- Zobrazí sa "Main menu / Administrator / User / Create" (Hlavná ponuka/Administrátor /Užívateľ/Vytvoriť).
- Potvrďte prostredníctvom ^{On}_{Enter}.
- Zadajte administrátorský kód, na základe ktorého získate potrebné oprávnenie.

```
USER
Create
Assign
Delete
2: ▼ FUNC: <
```

```
USER.0001 CD
Combination: [FP]
FUNC: M
```

- Zobrazí sa nasledujúce voľné miesto na uloženie (napr. USER.0002 CD).
- Zadajte 6-miestny kód a potvrďte ho prostredníctvom ^{On}_{Enter}.
- Pomocou tlačidla 1, resp. 2 sa posúvajte medzi kombinačnými možnosťami.
- Na potvrdenie zvolenej kombinácie stlačte 3x tlačidlo ^{On}_{Enter}.
- Ak ste zvolili kombináciu „FP“, vložte do pamäte váš odtlačok prsta podľa opisu vo vedľajšej ponuke "Administrator / User / Create / Create fingerprint" (Administrátor/Užívateľ/Vytvoriť/Vytvoriť prst).

```
USER.0002 CD
569425
Combination: [FP]
1: ▲ FUNC: <
```

```
USER.0001 CD
Created!
FUNC: <
```

```
USER
Create Code
Create Finger
1: ▲ FUNC: <
```

```
Program finger
■■■■4↓
FUNC: <
```

```
USER.0003 FP
created!
FUNC: <
```

Vedľajšia ponuka Administrátor/Užívateľ/Vytvoriť/Vytvoriť prst

- Zapnite funkciu zámku pomocou tlačidla ^{On}_{Enter}.
- Následne stlačte **Func**.
- Zobrazí sa "Main menu", „Hlavná ponuka“.
- Pomocou tlačidla 1, resp. 2 sa posúvajte dovtedy, kým sa neoznačí voľba "Administrator" (Administrátor).
- Potvrďte prostredníctvom ^{On}_{Enter}.
- Zobrazí sa "Main menu / Administrator" (Hlavná ponuka/ Administrátor).
- Potvrďte prostredníctvom ^{On}_{Enter}.
- Zobrazí sa *Main menu / Administrator / User* (Hlavná ponuka/Administrátor /Užívateľ).
- Potvrďte prostredníctvom ^{On}_{Enter}.
- Zobrazí sa "Main menu / Administrator / User / Create" (Hlavná ponuka/Administrátor /Užívateľ/Vytvoriť).
- Pomocou tlačidla 1, resp. 2 sa posúvajte dovtedy, kým sa neoznačí voľba „Vytvoriť prst“.
- Potvrďte prostredníctvom ^{On}_{Enter}.
- Zadajte administrátorský kód, na základe ktorého získate potrebné oprávnenie.
- Zobrazí sa "Create Finger" (Uložiť prst).
- Potiahnite prst viackrát zhora nadol cez stred snímača.
- Systém vás buď vyzve na opakovanie operácie (pri chybových hláseniach, pozri stranu 50), alebo sa vám zobrazí hlásenie "USER.XXXX FP created!" (USER.XXXX FP sa úspešne vytvoril).
- Stlačte ľubovoľné tlačidlo.

Ponuka Administrátor/Užívateľ/Priradiť

Každý užívateľ môže mať jeden kód a jeden odtlačok prsta. Informácie o prioritách nájdete na strane 44.

Vedľajšia ponuka Administrátor/Užívateľ/Priradiť/Priradiť kód

- Zapnite funkciu zámku pomocou tlačidla ^{On}_{Enter}.
- Následne stlačte **Func**.
- Zobrazí sa „Hlavná ponuka“.
- Pomocou tlačidla 1, resp. 2 sa posúvajte dovtedy, kým sa neoznačí voľba „Administrator“.
- Potvrďte prostredníctvom ^{On}_{Enter}.
- Zobrazí sa „Hlavná ponuka/Administrátor“.
- Potvrďte prostredníctvom ^{On}_{Enter}.
- Zobrazí sa „Hlavná ponuka/Administrátor/Užívateľ“.
- Pomocou tlačidla 1, resp. 2 sa posúvajte dovtedy, kým sa neoznačí voľba „Priradiť“.
- Potvrďte prostredníctvom ^{On}_{Enter}.
- Zobrazí sa „Hlavná ponuka/Administrátor /Užívateľ/Priradiť“.
- Potvrďte prostredníctvom ^{On}_{Enter}.
- Zadajte administrátorský kód, na základe ktorého získate potrebné oprávnenie.
- Pomocou tlačidla 1, resp. 2 sa teraz môžete posúvať dovtedy, kým sa neoznačí užívateľ, ktorému sa má priradiť kód.
- Potvrďte prostredníctvom ^{On}_{Enter}.
- Zadajte 6-miestny kód a potvrďte ho prostredníctvom ^{On}_{Enter}.
- Pomocou tlačidla 1, resp. 2 sa posúvajte medzi kombinačnými možnosťami.
- Na potvrdenie zvolenej kombinácie stlačte 3x tlačidlo ^{On}_{Enter}.

```
USER
Create
Assign
Delete
1: ▲ 2: ▼ FUNC: <
```

```
USER
Assign Code
Assign Finger
2: ▼ FUNC: <
```

```
USER.0001
1: ▲ 2: ▼ FUNC: M
```

Vedľajšia ponuka Administrátor/Užívateľ/ Priradiť/Priradiť prst

- Zapnite funkciu zámku pomocou tlačidla On Enter.
- Následne stlačte Func.
- Zobrazí sa "Main menu" (Hlavná ponuka).
- Pomocou tlačidla 1, resp. 2 sa posúvajte dovedy, kým sa neoznačí voľba "Administrator" (Administrátor).
- Potvrďte prostredníctvom On Enter.
- Zobrazí sa "Main menu / Administrator" (Hlavná ponuka/Administrátor).
- Potvrďte prostredníctvom On.
- Zobrazí sa "Main menu / Administrator / User" (Hlavná ponuka/Administrátor/Užívateľ).
- Pomocou tlačidla 1, resp. 2 sa posúvajte dovedy, kým sa neoznačí voľba "Assign" (Priradiť).
- Potvrďte prostredníctvom On Enter.
- Pomocou tlačidla 1, resp. 2 sa posúvajte dovedy, kým sa neoznačí voľba "Assign Finger" (Priradiť prst).
- Potvrďte prostredníctvom On Enter.
- Zadajte administrátorský kód, na základe ktorého získate potrebné oprávnenie.
- Zobrazí sa "Main menu / Administrator / User / Assign Finger" (Hlavná ponuka/Administrátor /Užívateľ/Priradiť).
- Pomocou tlačidla 1, resp. 2 sa teraz môžete posúvať dovedy, kým sa neoznačí užívateľ, ktorému sa má priradiť prst.
- Potvrďte prostredníctvom On Enter.
- Zobrazí sa "Create fingerprint" (Uložiť prst).
- Potiahnite prst niekoľkokrát zhora nadol cez stred snímača.
- Systém vás buď vyzve na opakovanie operácie (pri chybových hláseniach, pozri stranu 50), alebo sa vám zobrazí hlásenie "USER.XXXX FP created!" (USER.XXXX FP sa úspešne vytvoril).
- Stlačte ľubovoľné tlačidlo.

USER	
Create	
Assign	
Delete	

1: ▲ 2: ▼ FUNC: <

USER	
Assign Code	
Assign Finger	

1: ▲ FUNC: <

USER	
USER.0003 FP created!	

FUNC: <

Ponuka Administrátor/Užívateľ/Odstrániť

Odstránení užívatelia už nemajú prístup do trezoru. V histórii udalostí ale zostávajú uložení.

Vedľajšia ponuka Administrátor/Užívateľ/ Odstrániť

- Zapnite funkciu zámku pomocou tlačidla On Enter.
- Následne stlačte Func.
- Zobrazí sa "Main menu" (Hlavná ponuka).
- Pomocou tlačidla 1, resp. 2 sa posúvajte dovedy, kým sa neoznačí voľba "Administrator" (Administrátor).
- Potvrďte prostredníctvom On Enter.
- Zobrazí sa "Main menu / Administrator" (Hlavná ponuka/Administrátor).
- Potvrďte prostredníctvom On Enter.
- Zobrazí sa "Main menu / Administrator / User" (Hlavná ponuka/Administrátor/Užívateľ).
- Potvrďte prostredníctvom On Enter.
- Zobrazí sa "Main menu / Administrator / User / Delete" (Hlavná ponuka/Administrátor /Užívateľ/Odstrániť).
- Pomocou tlačidla 1, resp. 2 sa posúvajte dovedy, kým sa neoznačí voľba "Delete" (Odstrániť).
- Potvrďte prostredníctvom On Enter.
- Zadajte administrátorský kód, na základe ktorého získate potrebné oprávnenie.
- Pomocou tlačidla 1, resp. 2 sa teraz môžete posúvať dovedy, kým sa neoznačí užívateľ, ktorý sa má odstrániť.
- Potvrďte prostredníctvom On Enter.
- Zobrazí sa hlásenie "Data has been deleted" (Záznam bol odstránený).
- Stlačte ľubovoľné tlačidlo.

USER	
Create	
Delete	

1: ▲ 2: ▼ FUNC: <

USER	
USER.0001 CD	

1: ▲ 2: ▼ FUNC: M

USER	
Dataset has been deleted!	

FUNC: <

Ponuka Administrátor/Časové funkcie

Okrem času a dátumu môžete nastaviť aj automatickú zmenu stredoeurópskeho letného/zimného času. Oneskorenie znemožní rýchle otvorenie pri prepadnutí.

ADMIN	
User	
Timer functions	
Programming	
Processes	

1: ▲ 2: ▼ FUNC: <

Ponuka Administrátor/Časové funkcie/Nastaviť čas

- Zapnite funkciu zámku pomocou tlačidla On Enter.
- Následne stlačte Func.
- Zobrazí sa "Main menu" (Hlavná ponuka).
- Pomocou tlačidla 1, resp. 2 sa posúvajte dovedy, kým sa neoznačí voľba "Administrator" (Administrátor).
- Potvrďte prostredníctvom On Enter.
- Zobrazí sa "Main menu / Administrator" (Hlavná ponuka/Administrátor).
- Pomocou tlačidla 1, resp. 2 sa posúvajte dovedy, kým sa neoznačí voľba "Timer functions" (Časové funkcie).
- Potvrďte prostredníctvom On Enter.
- Zobrazí sa "Administrator / Time entry" (Administrátor/Časové funkcie).
- Potvrďte prostredníctvom On Enter.
- Zadajte administrátorský kód, na základe ktorého získate potrebné oprávnenie.
- Čas môžete nastaviť pomocou klávesnice (24-hodinový formát).
- Potvrďte prostredníctvom On Enter.
- Zobrazí sa hlásenie "Data has been saved!" (Údaje boli uložené!).
- Stlačte ľubovoľné tlačidlo.

TIMER FUN ...	
Time entry	
Date entry	
Autom. ST/WT	
Delay time	

2: ▼ FUNC: <

TIMER FUN ...	
Time entry	
H.M	0.00

FUNC: M

Ponuka Administrátor/Časové funkcie/Nastaviť dátum

- Zapnite funkciu zámku pomocou tlačidla On Enter.
- Následne stlačte Func.
- Zobrazí sa "Main menu" (Hlavná ponuka).
- Pomocou tlačidla 1, resp. 2 sa posúvajte dovedy, kým sa neoznačí voľba "Administrator" (Administrátor).
- Potvrďte prostredníctvom On Enter.
- Zobrazí sa "Main menu / Administrator" (Hlavná ponuka/Administrátor).
- Pomocou tlačidla 1, resp. 2 sa posúvajte dovedy, kým sa neoznačí voľba "Timer functions" (Časové funkcie).
- Potvrďte prostredníctvom On Enter.
- Zobrazí sa "Timer functions" (Časové funkcie).
- Pomocou tlačidla 1, resp. 2 sa posúvajte dovedy, kým sa neoznačí voľba "Date entry" (Dátum).
- Potvrďte prostredníctvom On Enter.
- Zadajte administrátorský kód, na základe ktorého získate potrebné oprávnenie.
- Dátum môžete nastaviť pomocou klávesnice.
- Potvrďte prostredníctvom On Enter.
- Zobrazí sa hlásenie "Data has been saved!" (Údaje boli uložené!).
- Stlačte ľubovoľné tlačidlo.

```
TIMER FUN ...
Time entry
Date entry
Autom. ST/WT
Delay time
1: ▲ 2: ▼ FUNC: <
```

```
Date entry
D.M.Y [0.00.00]
FUNC: M
```

Ponuka Administrátor/Časové funkcie/Zimný/letný čas automaticky

Automatická zmena stredoeurópskeho letného/zimného času.

- Zapnite funkciu zámku pomocou tlačidla On Enter.
- Následne stlačte Func.
- Zobrazí sa "Main menu" (Hlavná ponuka).
- Pomocou tlačidla 1, resp. 2 sa posúvajte dovedy, kým sa neoznačí voľba "Administrator" (Administrátor).
- Potvrďte prostredníctvom On Enter.
- Zobrazí sa "Administrator" (Administrátor).
- Pomocou tlačidla 1, resp. 2 sa posúvajte dovedy, kým sa neoznačí voľba "Timer functions" (Časové funkcie).
- Potvrďte prostredníctvom On Enter.
- Zobrazí sa "Timer functions" (Časové funkcie).
- Pomocou tlačidla 1, resp. 2 sa posúvajte dovedy, kým sa neoznačí voľba "Autom. ST/WT" (Zimný/letný čas automaticky).
- Potvrďte prostredníctvom On Enter.
- Zadajte administrátorský kód, na základe ktorého získate potrebné oprávnenie.
- Automatickú zmenu času môžete zapínať alebo vypínať pomocou tlačidiel 1 resp. 2.
- Potvrďte prostredníctvom On Enter.
- Zobrazí sa hlásenie "Data has been saved!" (Údaje boli uložené!).
- Stlačte ľubovoľné tlačidlo.

```
TIMER FUN ...
Time entry
Date entry
Autom. ST/WT
Delay time
1: ▲ 2: ▼ FUNC: <
```

```
Autom. ST/WT
[ON]
1: ▲ FUNC: M
```

Ponuka Administrátor/Časové funkcie/Oneskorenie

Oneskorenie zaradí pred vykonanie funkcie požadovanú prestávku a môže tak znemožniť rýchle otvorenie pri prepadaní. Po uplynutí oneskorenia sa na získanie prístupu opäť vyžaduje platné a plnohodnotné zadanie.

- Zapnite funkciu zámku pomocou tlačidla On Enter.
- Následne stlačte Func.
- Zobrazí sa "Main menu" (Hlavná ponuka).
- Pomocou tlačidla 1, resp. 2 sa posúvajte dovedy, kým sa neoznačí voľba "Administrator" (Administrátor).
- Potvrďte prostredníctvom On Enter.
- Zobrazí sa "Administrator" (Administrátor).
- Pomocou tlačidla 1, resp. 2 sa posúvajte dovedy, kým sa neoznačí voľba "Timer functions" (Časové funkcie).
- Potvrďte prostredníctvom On Enter.
- Zobrazí sa "Timer functions" (Časové funkcie).
- Pomocou tlačidla 1, resp. 2 sa posúvajte dovedy, kým sa neoznačí voľba "Delay time" (Oneskorenie).
- Potvrďte prostredníctvom On Enter.
- Zadajte administrátorský kód, na základe ktorého získate potrebné oprávnenie. Ak už systém obsahuje oneskorenie, musí najskôr uplynúť.
- Oneskorenie (0 – 99 minút) môžete nastaviť pomocou klávesnice.
- Potvrďte prostredníctvom On Enter.
- Zobrazí sa hlásenie "Data has been saved!" (Údaje boli uložené!).
- Stlačte ľubovoľné tlačidlo.

```
TIMER FUN ...
Time entry
Date entry
Autom. ST/WT
Delay time
1: ▲ FUNC: <
```

```
Delay time
[00] min
FUNC: M
```

Ponuka Administrátor/Programovanie

Aktualizácia firmvéru nainštaluje najnovšiu verziu softvéru. Reorganizácia zmení rozvrhnutie databázy.

```
ADMIN
User
Timer functions
Programming
Processes
1: ▲ 2: ▼ FUNC: <
```

Ponuka Administrátor/Programovanie/Aktualizácia databázy

Táto funkcia je predbežne neaktívna.

```
PROGRAMMING
Databaseupdate
Firmwareupdate
Restructure
2: ▼ FUNC: <
```

Ponuka Administrátor/Programovanie/Aktualizácia firmvéru

- Pred aktualizáciou firmvéru zabezpečte úplné nabitie batérií.
- Nakopírujte novú verziu firmvéru na kartu microSD naformátovanú na súborový systém FAT 32 a zasuňte ju do konektora pre karty microSD.
- Zapnite funkciu zámku pomocou tlačidla On Enter.
- Následne stlačte Func.
- Zobrazí sa "Main menu" (Hlavná ponuka).
- Pomocou tlačidla 1, resp. 2 sa posúvajte dovedy, kým sa neoznačí voľba "Administrator" (Administrátor).
- Potvrďte prostredníctvom On Enter.
- Zobrazí sa "Administrator" (Administrátor).
- Pomocou tlačidla 1, resp. 2 sa posúvajte dovedy, kým sa neoznačí voľba "Programming" (Programovanie).
- Potvrďte prostredníctvom On Enter.
- Zobrazí sa "Programming" (Programovanie).
- Pomocou tlačidla 1, resp. 2 sa posúvajte dovedy, kým sa neoznačí voľba "Firmwareupdate" (Aktualizácia firmvéru).
- Potvrďte prostredníctvom On Enter.
- Zadajte administrátorský kód, na základe ktorého získate potrebné oprávnenie.
- Zobrazí sa hlásenie "Confirm current original Firmware version with Enter" (Aktuálny originálny firmvér výrobcu. Na potvrdenie verzie stlačte Enter).
- Potvrďte prostredníctvom On Enter. Následne sa nevyžadujú žiadne zásahy do procesu.
- Zobrazí sa hlásenie "Do not interrupt power" (Nepreerušujte prívod elektrickej energie).
- Po určitom čase zhasne zobrazenie na displeji.
- Po ukončení aktualizácie sa zobrazí upozornenie "Firmwareupdate completed" (Aktualizácia firmvéru dokončená).

```
PROGRAMMING
Databaseupdate
Firmwareupdate
Restructure
1: ▲ 2: ▼ FUNC: <
```

```
Confirm current
original firmware
version with Enter!
FUNC: M
```

```
Firmwareupdate
complete!
FUNC: <
```

Ponuka Administrátor/Programovanie/Reorganizácia

- Zapnite funkciu zámku pomocou tlačidla On Enter.
- Následne stlačte Func.
- Zobrazí sa "Main menu" (Hlavná ponuka).
- Pomocou tlačidla 1, resp. 2 sa posúvajte dovedy, kým sa neoznačí voľba "Administrator" (Administrátor).
- Potvrďte prostredníctvom On Enter.
- Zobrazí sa "Administrator" (Administrátor).
- Pomocou tlačidla 1, resp. 2 sa posúvajte dovedy, kým sa neoznačí voľba "Programming" (Programovanie).
- Potvrďte prostredníctvom On Enter.
- Zobrazí sa "Programming" (Programovanie).
- Pomocou tlačidla 1, resp. 2 sa posúvajte dovedy, kým sa neoznačí voľba "Restructure" (Reorganizácia).
- Potvrďte prostredníctvom On Enter.
- Zadajte administrátorský kód, na základe ktorého získate potrebné oprávnenie.
- Zobrazí sa hlásenie "Restructuring in progress!" (Prebieha reorganizácia).

```
PROGRAMMING
Databaseupdate
Firmwareupdate
Restructure
1: ▲ FUNC: <
```

```
Restructuring
in progress!
FUNC: <
```

Ponuka Administrátor/Prehľad udalostí

Históriu môžete uložiť na kartu microSD, resp. ju môžete odoslať priamo na zobrazenie na displeji.

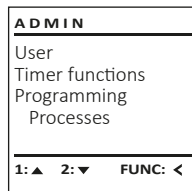

Ponuka Administrátor / Prehľad udalostí/Zobrazíť

- Zapnite funkciu zámku pomocou tlačidla **On**.
- Následne stlačte **Func**.
- Zobrazí sa "Main menu" (Hlavná ponuka).
- Pomocou tlačidla 1, resp. 2 sa posúvajte dovedy, kým sa neoznačí voľba "Administrator" (Administrátor).
- Potvrďte prostredníctvom **On**.
- Zobrazí sa "Administrator" (Administrátor).
- Pomocou tlačidla 1, resp. 2 sa posúvajte dovedy, kým sa neoznačí voľba "Processes" (Prehľad udalostí).
- Potvrďte prostredníctvom **On**.
- Zadajte administrátorský kód, na základe ktorého získate potrebné oprávnenie.
- Pomocou tlačidla 1, resp. 2 sa posúvajte medzi záznamami.
- Potvrďte prostredníctvom **On**.

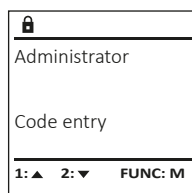
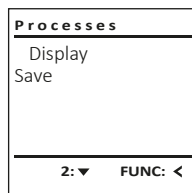

Ponuka Administrátor / Prehľad udalostí/Uložiť

- Na uloženie použite kartu microSD naformátovanú na súborový systém FAT 32 zasunutú do šachty pre karty microSD.
- Zapnite funkciu zámku pomocou tlačidla **On**.
- Následne stlačte **Func**.
- Zobrazí sa "Main menu" (Hlavná ponuka).
- Pomocou tlačidla 1, resp. 2 sa posúvajte dovedy, kým sa neoznačí voľba "Administrator" (Administrátor).
- Potvrďte prostredníctvom **On**.
- Zobrazí sa "Administrator" (Administrátor).
- Pomocou tlačidla 1, resp. 2 sa posúvajte dovedy, kým sa neoznačí voľba "Processes" (Prehľad udalostí).
- Potvrďte prostredníctvom **On**.
- Zobrazí sa "Processes" (Prehľad udalostí).
- Pomocou tlačidla 1, resp. 2 sa posúvajte dovedy, kým sa neoznačí voľba "Save" (Uložiť).
- Potvrďte prostredníctvom **On**.
- Zadajte administrátorský kód, na základe ktorého získate potrebné oprávnenie.
- Zobrazí sa hlásenie "Please wait!" (Počkajte!).
- Zobrazí sa hlásenie "Dataset has been stored" (Údaje boli uložené!).
- Stlačte ľubovoľné tlačidlo.

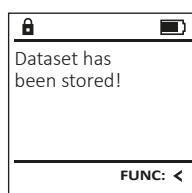
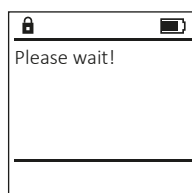
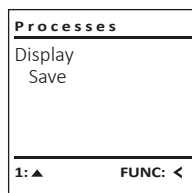

Ponuka Administrátor/Setup

Na internú komunikáciu v zariadení musí byť systém prihlásený.
Reset odtlačku odstráni všetky odtlačky prstov.

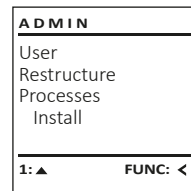

Ponuka Administrátor/Setup/Prihlásiť sa

V prípade kompletného výpadku systému sa môže stať, že elektronický obslužný prvok sa musí opätovne prihlásiť na uzatvárací mechanizmus.

- Zapnite funkciu zámku pomocou tlačidla **On**.
- Následne stlačte **Func**.
- Zobrazí sa "Main menu" (Hlavná ponuka).
- Pomocou tlačidla 1, resp. 2 sa posúvajte dovedy, kým sa neoznačí voľba "Administrator" (Administrátor).
- Potvrďte prostredníctvom **On**.
- Zobrazí sa "Administrator" (Administrátor).
- Pomocou tlačidla 1, resp. 2 sa posúvajte dovedy, kým sa neoznačí voľba "Setup" (Setup).
- Potvrďte prostredníctvom **On**.
- Zadajte administrátorský kód, na základe ktorého získate potrebné oprávnenie.
- Zobrazí sa hlásenie "Dataset has been stored" (Údaje boli uložené!).
- Stlačte ľubovoľné tlačidlo.

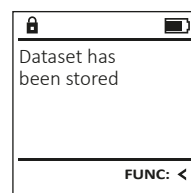
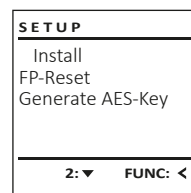

Po prihlásení musíte zmeniť administrátorský kód podľa opisu v ponuke Zmena kódu.

Ponuka Administrátor/Setup/Reset odtlačku

- Zapnite funkciu zámku pomocou tlačidla **On**.
- Následne stlačte **Func**.
- Zobrazí sa "Main menu" (Hlavná ponuka).
- Pomocou tlačidla 1, resp. 2 sa posúvajte dovedy, kým sa neoznačí voľba "Administrator" (Administrátor).
- Potvrďte prostredníctvom **On**.
- Zobrazí sa "Administrator" (Administrátor).
- Pomocou tlačidla 1, resp. 2 sa posúvajte dovedy, kým sa neoznačí voľba "Setup" (Setup).
- Potvrďte prostredníctvom **On**.
- Pomocou tlačidla 1, resp. 2 sa posúvajte dovedy, kým sa neoznačí voľba "Reset odtlačku".
- Potvrďte prostredníctvom **On**.
- Zadajte administrátorský kód, na základe ktorého získate potrebné oprávnenie.
- Zobrazí sa hlásenie "Na odstránenie údajov stlačte Enter!".
- Potvrďte prostredníctvom **On**.
- Zobrazí sa hlásenie "Please wait!" (Počkajte!).
- Stlačte ľubovoľné tlačidlo.

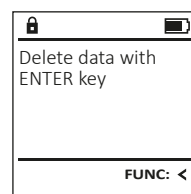
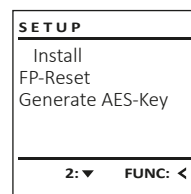

Ponuka Administrátor/Setup/Generovať kľúč AES

Táto funkcia je predbežne neaktívna.

V tejto ponuke si môžete nechať zobraziť viaceré informácie o systéme.

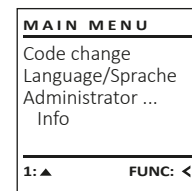

Ponuka Informácie/Informácie o systéme

- Zapnite funkciu zámku pomocou tlačidla **On**.
- Následne stlačte **Func**.
- Zobrazí sa "Main menu" (Hlavná ponuka).
- Pomocou tlačidla 1, resp. 2 sa posúvajte dovedy, kým sa neoznačí voľba "Info" (Informácie).
- Potvrďte prostredníctvom **On**.
- Zobrazí sa "Info" (Informácie).
- Potvrďte prostredníctvom **On**.
- Zadajte administrátorský kód, na základe ktorého získate potrebné oprávnenie.
- Zobrazia sa informácie o systéme.
- Posúvaním pomocou tlačidla 1, resp. 2 si môžete prezerať informácie.
- Prostredníctvom tlačidla **Func** sa vrátite späť.

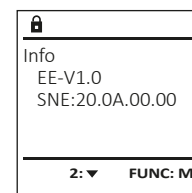
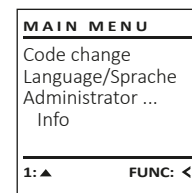

Ponuka Informácie/Kontrola systému

- Zapnite funkciu zámku pomocou tlačidla **On**.
- Následne stlačte **Func**.
- Zobrazí sa "Main menu" (Hlavná ponuka).
- Pomocou tlačidla 1, resp. 2 sa posúvajte dovedy, kým sa neoznačí voľba "Info" (Informácie).
- Potvrďte prostredníctvom **On**.
- Zobrazí sa "Info" (Informácie).
- Pomocou tlačidla 1, resp. 2 sa posúvajte dovedy, kým sa neoznačí voľba "Systemcheck" (Kontrola systému).
- Potvrďte prostredníctvom **On**.
- Zadajte administrátorský kód, na základe ktorého získate potrebné oprávnenie.
- Zobrazia sa informácie o kontrole systému.
- Posúvaním pomocou tlačidla 1, resp. 2 si môžete prezerať informácie.
- Prostredníctvom tlačidla **Func** sa vrátite späť.

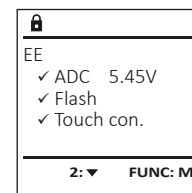
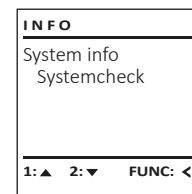

Chybové hlásenia

Nasleduje opis zobrazení chýb na displeji pri ukladaní prsta, resp. pri otváraaní.

Chybové hlásenie	Riešenie
<i>Too fast!</i> <i>Please repeat</i> (Príliš rýchlo! Opakujte)	Potiahnite prst pomaly cez snímač.
<i>Too tilted!</i> <i>Please repeat</i> (Príliš šikmo! Opakujte)	Potiahnite prst cez snímač rovno.
<i>Too short!</i> <i>Please repeat</i> (Príliš krátko! Opakujte)	Potiahnite prst cez snímač tak, aby dokázal načítať väčšiu plochu vášho prsta.
<i>Position in the middle and repeat!</i> (Umiestnite do stredu a opakujte!)	Potiahnite svoj prst cez stred snímača.
<i>Wrong code!</i> (Nesprávny kód!)	Zadajte platný kód.
<i>No admittance!</i> (Žiaden prístup!)	Použil sa neuložený prst. Zopakujte s už uloženým prstom.

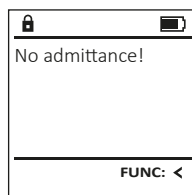
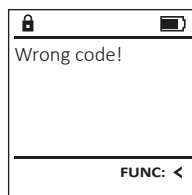
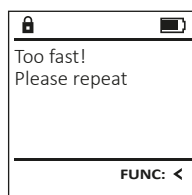

Výmena batérií

O stave nabitia batérie sa môžete kedykoľvek informovať prostredníctvom zobrazenia na displeji vpravo hore. Keď sa kapacita batérie blíži ku koncu, na displeji sa zobrazí nasledujúce upozornenie: Po zobrazení tohto upozornenia čo najskôr vymeňte batérie.

Odstráňte skrutku na spodnej strane elektroniky zámku. Na tento účel potrebujete skrutkovač Torx T8.

Nechajte kryt spolu s batériami vyklížiť von smerom nadol.

Odstráňte staré batérie a zlikvidujte ich podľa pokynov na strane 50. Nahraďte staré batérie novými s označením 1,5 V AA Mignon a dbajte na správnu polaritu. Na tento účel sú k dispozícii označenia v priehradke na batérie. Používajte značkové batérie a nie akumulátorové články.

Umiestnite kryt spolu s batériami späť do elektroniky zámku a pevne ho priskrutkujte.

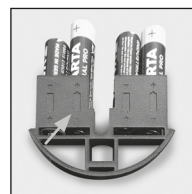
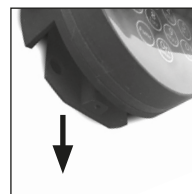
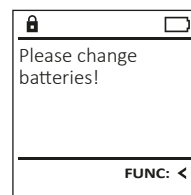

Záruka

Produkty spoločnosti BURG-WÄCHTER sa vyrábajú podľa technických štandardov platných v čase výroby a s dodržiavaním našich štandardov kvality. Záruka zahŕňa výlučne tie chyby, ktoré sú preukázateľne spôsobené výrobnými alebo materiálovými nedostatkami v čase predaja. Záruka končí po dvoch rokoch, ďalšie nároky sú vylúčené. Vzniknuté nedostatky a škody spôsobené napr. prepravou, chybnou obsluhou, neprimeraným používaním, opotrebovaním atď. sú zo záruky vylúčené. Na batérie sa záruka nevzťahuje. Zistené nedostatky treba písomne predložiť vášmu predávajúcemu spolu s originálnym dokladom o kúpe a krátkym opisom chyby. Po kontrole v primeranom čase rozhodne poskytovateľ záruky o možnej oprave alebo výmene.

Pozor:

Aby sme vám mohli dodať kvalitatívne bezchybný a vysoko kvalitný produkt a poskytnúť pomoc v prípade servisu a opráv, je potrebné, aby ste chybné alebo poškodené zariadenie poskytli vášmu predávajúcemu spolu s platným administrátorským kódom a s originálnym dokladom o kúpe.

Pri vrátených zásielkach na základe vášho práva na odstúpenie sa okrem toho musia všetky diely zariadenia nachádzať nepoškodené vo výrobnom nastavení. V prípade nerespektovania podmienok nárok na záruku zaniká.

Likvidácia zariadenia

Vážení zákazníci, pomôžte, prosím, znížiť množstvo nevyužitého odpadu. Ak máte v úmysle toto zariadenie raz zlikvidovať, myslite na to, že mnohé súčasti tohto zariadenia pozostávajú z cenných materiálov, ktoré je možné recyklovať.



Upozorňujeme na to, že elektrické a elektronické zariadenia a batérie sa nesmú vyhadzovať ako komunálny odpad, ale musia sa zhromažďovať separovane. Informujte sa na príslušnom pracovisku vo vašom meste/obci, kde nájdete zberné miesto na elektronický odpad.



Týmto spoločnosť BURG-WÄCHTER KG vyhlasuje, že toto zariadenie zodpovedá smerniciam 2014/30/EÚ (EMC) a 2011/65/EÚ (RoHS).

Úplný text vyhlásenia o zhode EÚ je dostupný na internetovej adrese www.burg.biz.

Bezpečnostné odporúčanie

Obslužnú plochu klávesnice príležitostne vyčistite utierkou z mikrovlákiem (napr. utierka na okuliare), pomocou ktorej odstránite prípadné odtlačky prstov.

Vyhradzujeme si právo na tlačové a typografické chyby.

Technické údaje

Počet administrátorských kódov:	1
Počet užívateľských kódov:	9 (max.)
Počet kódov – odtlačkov prstov:	20 (max.)
Doby blokovania:	Po trojnásobnom nesprávnom zadaní kódu 5 minút, potom vždy 10 minút
Zdroj napätia:	4x AA MIGNON LR6 ALKALINE
Dátum/čas:	✓
Možnosť aktualizácie (firmvér):	✓
Počet záznamov histórie udalostí:	2 000

Felépítés

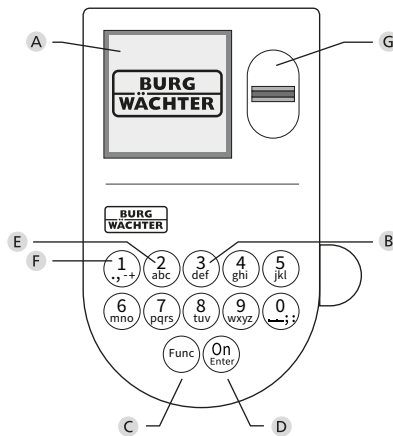

A Kijelző

B Számbillentyűk

Az „1”-„0” számbillentyűk adatbevitelre szolgálnak, például a kód beírása során.

C „Func” billentyű:

A „Func” billentyű az adott szituációnak megfelelően állítja be a funkciót. Ennek a billentyűnek a lenyomásával az előző menüszintre léphet, vagy eltávolíthat egy beírt karaktert vagy átválthat a főmenüre. A kijelzőn a billentyű aktuális funkciója jelenik meg (lásd a 3. szakaszt).

D „On/Enter” billentyű

Az „On/Enter” billentyű elindítja a rendszert, ill. kiválaszthatja vele az aktuális menüpontot.

E „1”-es billentyű

Több választási lehetőség esetén ezzel a billentyűvel görgethet felfelé. Ha ez lehetséges, akkor megjelenik a kijelzőn (lásd a 3. szakaszt).

F „2”-es billentyű

Több választási lehetőség esetén ezzel a billentyűvel görgethet lefelé. Ha ez lehetséges, akkor megjelenik a kijelzőn (lásd a 3. szakaszt).

G Ujjlenyomat-olvasó

Az ujjlenyomat-olvasóval tárolhatók el az ujjlenyomatok vagy használhatók a széf kinyitására.

Tisztelt Vásárlónk!

Köszönjük, hogy a SecuTronic elektronikus egységgel felszerelt BURG-WÄCHTER széfet választotta. Ez az elektronika ECB-S, „B” osztály szerint tanúsított. Ezzel egy olyan terméket vásárolt, amely teljesíti a rendkívül szigorú biztonsági követelményeket, és amelyet az aktuális műszaki szabványokkal összhangban terveztünk és készítettünk. A zár az EN 1300:2018 szabvány szerint tanúsított. (Értéktárolók – Nagybiztonságú zárok besorolása illetéktelen kinyitás elleni biztonságuk alapján).

Fontos: A programozás előtt alaposan tanulmányozza át a használati utasítást és a későbbi felhasználás esetére tárolja jól hozzáférhető helyen.

Kívánjuk, hogy az új BURG-WÄCHTER trezorban örömet lelj.

Az Ön Burg-Wächter KG csapata

Általános tudnivalók

Aktiválás

Az elektronika a billentyűzet billentyűjével kapcsolható be. Ez ezt követően világít. Ezzel egyidejűleg a kijelzőn megjelenik egy pillanatra a BURG-WÄCHTER logó a PIN-kód, ill. az ujjlenyomat bevitelére szolgáló beviteli maszk előtt.

Nyelvek

A kijelző menüje 12 nyelven érhető el, és a Nyelvek menüpontban állítható be. Ennek pontos ismertetése a „Nyelv/Language menü” c. fejezetben található.

Jogosultsági lekérdezések

Ujjlenyomattal történő kinyitáshoz kell írni egy érvényes PIN-kódot is.

Háttér:

az aktuális szoftververzióban az ujjlenyomatok nem teljesértékűek. A széf kinyitásának engedélyezéséhez azonban teljesértékűsége van szükség. Ezért az ujjlenyomaton kívül egy másik felhasználó PIN-kódjára is szükség van a nyitáshoz. A PIN-kód széfén történő létrehozása során megjelenik az a lekérdezés, hogy a hozzáféréshez szeretne-e ujjlenyomatot használni. A PIN-kód értékét a program ebben az esetben automatikusan lefokozza, ami azt jelenti, hogy másik felhasználó további PIN-kódja vagy ujjlenyomata nélkül a hozzáférés nem adható meg. Ugyanazon felhasználó PIN-kódjának és ujjlenyomatának kombinációjával a hozzáférés nem engedélyezhető. Hozzárendelt ujjlenyomat nélküli PIN-kódok teljes értékűek, így hozzáférést biztosítanak a széfhez második jogosultsági lekérdezés nélkül.

Letiltási idők

A manipulációk elleni védelemként az elektronikus ajtózárt öt percre meggátolja a hozzáférést a széfhez, ha egymás után háromszor hibás számkódot írnak be. Majd minden további hibás bevétel esetén tíz percre letiltja a hozzáférést. Ez alatt a letiltási idő alatt a kijelzőn a fennmaradó idő visszaszámlálása látható. A széf ez alatt az idő alatt érvényes felhasználói vagy rendszergazdai kóddal sem nyitható ki.

Betörésvédelem növelése

Ügyeljen arra, hogy a kódok ne kerüljenek illetéktelen kezekbe. A kódokat biztonságos helyen tárolja úgy, hogy azokhoz csak arra jogosult személyek férjenek hozzá. Ha egy kód elvész, a zárat új kódra kell átállítani vagy ki kell cserélni.

- Mikor a zárat üzembe helyezi, a gyári kódot módosítani kell.
- Ne használjon könnyen kitalálható, egyszerű kódokat (pl. 1-2-3-4-5-6).
- Kódként ne használjon személyes adatokat (pl. születésnapot), vagy más olyan adatot, amire a kódtulajdonos ismerete esetén következtetni lehet.
- Kódváltoztatás után a zárat nyitott biztonsági ajtó mellett többször ellenőrizni kell.

Figyelem: A rendszergazdai kód, a gyári kód és a felhasználói kód minden módosítását az értéktároló nyitott ajtaja mellett kell elvégezni! Miután a zárrendszert új kódra állították át, nyitott ajtónál működtesse többször az új kóddal.

Beviteli lehetőségek

Számbillentyűk:

Az „1”-„0” számbillentyűk adatbevitelre szolgálnak, például a kód beírása során.

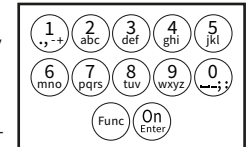

„Func” billentyű:

A „Func” billentyű az adott szituációnak megfelelően állítja be a funkciót. Ennek a billentyűnek a lenyomásával az előző menüszintre léphet, vagy eltávolíthat egy beírt karaktert vagy átválthat a főmenüre. A kijelzőn a billentyű aktuális funkciója jelenik meg.

„On/Enter” billentyű:

Az „On/Enter” billentyű elindítja a rendszert, ill. kiválaszthatja vele az aktuális menüpontot.

Az „1” és „2” billentyűk:

Több választási lehetőség esetén ezekkel a billentyűkkel görgethet lefelé vagy felfelé. Ha ez lehetséges, akkor a kijelzőn megjelennek a megfelelő nyilak.

Ujjlenyomat-olvasó:

Az ujjlenyomat-olvasóval tárolhatók el az ujjlenyomatok vagy használhatók a széf kinyitására.



Kijelző

- A Azt mutatja, hogy a Func billentyűvel visszavonható-e az utolsó adatbevitel (◀) vagy átválthat-e a főmenübe (M).
- B (2:▼) akkor jelenik meg, ha a „2”-es billentyűvel lefelé görgethet.
- C (1:▲) akkor jelenik meg, ha az „1”-es billentyűvel felfelé görgethet.
- D (🔋) mutatja az elemek töltöttségi állapotát.
- E (🔒/🔓) azt mutatja, hogy a zár engedélyezte-e a reteszelést, és így a széf kinyitható-e.

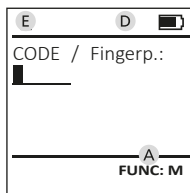
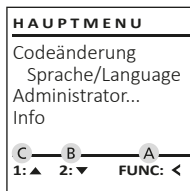

Nyitás

Nyitás PIN-kóddal

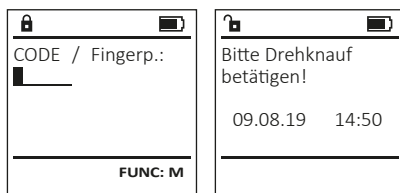

- Kapcsolja be a zárat az On billentyűvel.
- Adja meg a 6 számjegyű PIN-kódot (gyári kód: „1-2-3-4-5-6”).
- A kijelző megjelenik a *“Bitte Drehknopf betätigen!”* (Forgassa el a forgatógombot!) kijelzés.
- Forgassa el a gombot.

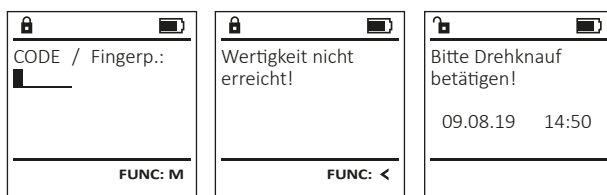

- Kapcsolja be a zárat az On billentyűvel.
- Húzzon végig egy betanított ujját az érzékelőn felülről lefelé, középen.
- A kijelzőn megjelenik a *“Wertigkeit nicht erreicht!”* (Teljesértékűség nem teljesül) üzenet.
- Írja be egy másik felhasználó érvényes 6 számjegyű PIN-kódját (gyári kód: „1-2-3-4-5-6”).
- A kijelző megjelenik a *“Bitte Drehknopf betätigen!”* (Forgassa el a forgatógombot!) kijelzés.
- Forgassa el a gombot.

Menüszerkezet

A menüszerkezet felépítése

- Codeänderung (Kódváltoztatás)
- Nyelv/Language
- Administrator (Rendszergazda)
 - > Benutzer (Felhasználó)
 - > Anlegen (Létrehozás)
 - > Code anlegen (Kód létrehozása)
 - > Finger anlegen (Ujjlenyomat létrehozása)
 - > Zuordnen (Hozzárendelés)
 - > Code zuordnen (Kód hozzárendelése)
 - > Finger zuordnen (Ujjlenyomat hozzárendelése)
 - > Löschen (Törlés)
 - > Zeitfunktionen (Időfunkciók)
 - > Uhrzeit stellen (Pontos idő beállítás)
 - > Datum stellen (Dátum beállítása)
 - > Automatische SZ/WZ (Autom. nyári/téli átváltás)
 - > Verzögerungszeit (Késleltetési idő)
 - > Programmierung (Programozás)
 - > Datenbankupdate (Adatbázis frissítése)
 - > Firmwareupdate (Készüléksoftver frissítése)
 - > Reorganisieren (Újrendezés)
 - > Vorgänge (Folyamatok)
 - > Anzeigen (Kijelzés)
 - > Speichern (Mentés)
 - > Setup (Beállítás)
 - > Anmelden (Bejelentkezés)
 - > FP-Reset (FP-reset)
 - > AES-Key generieren (AES-Key generálása)
- Info (Infó)
 - > System Info (Rendszerinfó)
 - > Systemcheck (Rendszerellenőrzés)

A menüfunkciók leírása

Kódváltoztatás menü

Az adminisztrátori kód, valamint a felhasználói kód módosítása.
Felhívjuk a figyelmét, hogy biztonsági okokból a gyárilag beállított rendszergazdai kódot meg kell változtatni egy egyedi kódra.

- Kapcsolja be a zárat az On billentyűvel.
- Ezt követően nyomja meg a Func billentyűt.
- Megjelenik a *“Hauptmenü”* (Főmenü).
- Nyugtázza az On billentyűvel.
- Görgessen az „1”-es, ill. a „2”-es gombbal, amíg meg nem jelenik az a rendszergazda / felhasználó, akinek a kódját módosítani szeretné.
- Nyugtázza az On billentyűvel.
- A billentyűzetten keresztül írja be az eddigi érvényes kódot vagy a gyári kódot, majd nyomja meg az On billentyűt.
- Írja be a billentyűzettel az új kódot, majd nyugtázza az On billentyűvel.
- Ismétlje meg a bevitelt, majd nyugtázza az On billentyűvel.
- Helyes bevitel esetén megjelenik a *“Codeänderung durchgeführt!”* (Kódváltoztatás végrehajtva) kijelzés.
- Nyomjon meg egy tetszőleges billentyűt.

Megjegyzés: A széfzár első üzembe helyezésekor a program lekérdezi a dátumot és a pontos időt:

- Nap beírása (2 számjegyű).
- Hónap beírása (2 számjegyű).
- Év beírása (2 számjegyű).
- Óra beírása (2 számjegyű).
- Perc beírása (2 számjegyű).

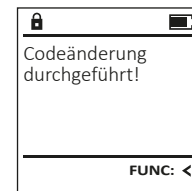
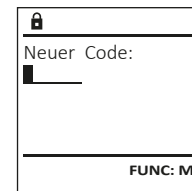
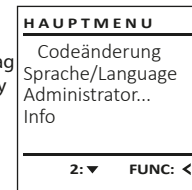

Nyelv menü

- Kapcsolja be a zárat az On billentyűvel.
- Ezt követően nyomja meg a Func billentyűt.
- Megjelenik a "Hauptmenü" (Főmenü).
- Görgessen lefelé az 1-es, ill. a 2-es gombbal, amíg ki nem jelöli a "Sprache" (Nyelv) menüpontot.
- Nyugtázza az On billentyűvel.
- Megjelenik a "Hauptmenü / Sprache" Főmenü / Nyelv).
- Görgessen tovább az 1-es, ill. a 2-es gombbal, amíg ki nem választja a kívánt nyelvet.
- Nyugtázza az On billentyűvel.
- Megjelenik a "Daten wurden gespeichert!" (Adatok elmentve) kijelzés
- Nyomjon meg egy tetszőleges billentyűt.

HAUPTMENU		
Codeänderung Sprache/Language Administrator... Info		
1: ▲	2: ▼	FUNC: <

SPRACHE		
Čeština Deutsch English Español		
1: ▲	2: ▼	FUNC: <

Adminisztrátor menü

Ez a menü a funkciók csoportosítása érdekében több almenüből áll. A szakaszon belüli funkciók csak a rendszergazdai kóddal érhetők el teljesen.

HAUPTMENU		
Codeänderung Sprache/Language Administrator... Info		
1: ▲	2: ▼	FUNC: <

Rendszergazda/Felhasználó menü

Rendszergazda/Felhasználó/Létrehozás menü

A létrehozott felhasználók kinyithatják a széfet. A teljesértékűséggel kapcsolatos tudnivalókat lásd a 51. oldalon

Rendszergazda/Felhasználó/Létrehozás/ Kód létrehozása almenü

- Kapcsolja be a zárat az On billentyűvel.
- Ezt követően nyomja meg a Func billentyűt.
- Megjelenik a "Hauptmenü" (Főmenü).
- Görgessen lefelé az 1-es, ill. a 2-es gombbal, amíg ki nem jelöli az „Administrator” (Rendszergazda) menüpontot.
- Nyugtázza az On billentyűvel.
- Megjelenik a "Hauptmenü / Administrator" (Főmenü / Rendszergazda) menü.
- Nyugtázza az On billentyűvel.
- Megjelenik a "Hauptmenü / Administrator / Benutzer" (Főmenü / Rendszergazda / Felhasználó) menü.
- Nyugtázza az On billentyűvel.
- Megjelenik a "Hauptmenü / Administrator / Benutzer / Anlegen" (Főmenü / Rendszergazda / Felhasználó / Létrehozás) menü.
- Nyugtázza az On billentyűvel.
- A szükséges jogosultsághoz adja meg a rendszergazdai kódot.

BENUTZER		
Anlegen Zuordnen Löschen		
2: ▼	FUNC: <	

HAUPTMENU		
USER.0002 CD Kombination: []		
FUNC: M		

- Megjelenik a következő szabad memóriahely (pl. USER.0002 CD).
- Írja be a 6 számjegyű kódot, majd nyugtázza az On billentyűvel.
- Görgessen lefelé az 1-es, ill. a 2-es gombbal a kombinációs lehetőségek között.
- Ha nem választott ki kombinációt, akkor nyugtázza 3x az On gombbal.
- Ha kiválasztotta az „FP” kombinációt, akkor tanítsa be az ujjlenyomatát az "Administrator / Benutzer / Anlegen / Finger anlegen" (Rendszergazda / Felhasználó / Létrehozás / Ujjlenyomat létrehozása) almenüben leírtak szerint.

Rendszergazda/Felhasználó/Létrehozás/ Ujjlenyomat létrehozása almenü

- Kapcsolja be a zárat az On billentyűvel.
- Ezt követően nyomja meg a Func billentyűt.
- Megjelenik a "Hauptmenü" (Főmenü).
- Görgessen lefelé az 1-es, ill. a 2-es gombbal, amíg ki nem jelöli az „Administrator” (Rendszergazda) menüpontot.
- Nyugtázza az On billentyűvel.
- Megjelenik a "Hauptmenü / Administrator" (Főmenü / Rendszergazda) menü.
- Nyugtázza az On billentyűvel.
- Megjelenik a "Hauptmenü / Administrator / Benutzer" (Főmenü / Rendszergazda / Felhasználó) menü.
- Nyugtázza az On billentyűvel.
- Megjelenik a "Hauptmenü / Administrator / Benutzer / Anlegen" (Főmenü / Rendszergazda / Felhasználó / Létrehozás) menü.
- Görgessen lefelé az 1-es, ill. a 2-es gombbal, amíg ki nem jelöli a „Finger anlegen” (Ujjlenyomat létrehozása) menüpontot.
- Nyugtázza az On billentyűvel.
- A szükséges jogosultsághoz adja meg a rendszergazdai kódot.
- Megjelenik a "Finger anlernen" (Ujjlenyomat betanítása) menüpont.
- Húzza végig az ujját többször az érzékelőn felülről lefelé, középen.
- Felszólítást kap a folyamat megismétlésére (hibaüzenetek esetében lásd a 57. oldalt) vagy a rendszer elküldi a "USER.XXXX FP wurde erfolgreich angelegt" (USER.XXXX FP létrehozása sikeresen megtörtént) üzenetet.
- Nyomjon meg egy tetszőleges billentyűt.

HAUPTMENU		
USER.0002 CD 569425 Kombination: [FP]		
1: ▲	FUNC: <	

HAUPTMENU		
USER.0002 CD erfolg. angelegt!		
FUNC: <		

BENUTZER		
Code anlegen Finger anlegen		
1: ▲	FUNC: <	

HAUPTMENU		
Finger anlernen ■■■■4		
FUNC: <		

HAUPTMENU		
USER.0003 FP erfolg. angelegt!		
FUNC: <		

Rendszergazda/Felhasználó/Hozzárendelés menü

Minden felhasználó rendelkezhet egy kóddal és egy ujjlenyomattal. A teljesértékűséggel kapcsolatos tudnivalókat lásd a 51. oldalon

Rendszergazda/Felhasználó/Hozzárendelés/ Kód hozzárendelése almenü

- Kapcsolja be a zárat az On billentyűvel.
- Ezt követően nyomja meg a Func billentyűt.
- Megjelenik a "Hauptmenü" (Főmenü).
- Görgessen lefelé az 1-es, ill. a 2-es gombbal, amíg ki nem jelöli az „Administrator” (Rendszergazda) menüpontot.
- Nyugtázza az On billentyűvel.
- Megjelenik a „Hauptmenü / Administrator” (Főmenü / Rendszergazda) menü.
- Nyugtázza az On billentyűvel.
- Megjelenik a "Hauptmenü / Administrator / Benutzer" (Főmenü / Rendszergazda / Felhasználó) menü.
- Görgessen lefelé az 1-es, ill. a 2-es gombbal, amíg ki nem jelöli az "Zuordnen" (Hozzárendelés) menüpontot.
- Nyugtázza az On billentyűvel.
- Megjelenik a "Hauptmenü / Administrator / Benutzer / Zuordnen" (Főmenü / Rendszergazda / Felhasználó / Hozzárendelés) menü.
- Nyugtázza az On billentyűvel.
- A szükséges jogosultsághoz adja meg a rendszergazdai kódot.
- Görgessen az „1”-es, ill. a „2”-es gombbal addig, amíg meg nem jelenik az a felhasználó, akihez szeretne egy kódot hozzárendelni.
- Nyugtázza az On billentyűvel.
- Írja be a 6 számjegyű kódot, majd nyugtázza az On billentyűvel.
- Görgessen lefelé az 1-es, ill. a 2-es gombbal a kombinációs lehetőségek között.
- Ha nem választott ki kombinációt, akkor nyugtázza 3x az On gombbal.

BENUTZER		
Anlegen Zuordnen Löschen		
1: ▲	2: ▼	FUNC: <

BENUTZER		
Code zuordnen Finger zuordnen		
2: ▼	FUNC: <	

HAUPTMENU		
USER.0001		
1: ▲	2: ▼	FUNC: M

Rendszergazda/Felhasználó/Hozzárendelés/ Ujjlenyomat hozzárendelése almenü

- Kapcsolja be a zárat az On billentyűvel.
- Ezt követően nyomja meg a Func billentyűt.
- Megjelenik a „Hauptmenü” (Főmenü).
- Görgessen lefelé az 1-es, ill. a 2-es gombbal, amíg ki nem jelöli az „Administrator” (Rendszergazda) menüpontot.
- Nyugtázza az On billentyűvel.
- Megjelenik a „Hauptmenü / Administrator” (Főmenü / Rendszergazda) menü.
- Nyugtázza az On billentyűvel.
- Megjelenik a „Hauptmenü / Administrator / Benutzer” (Főmenü / Rendszergazda / Felhasználó) menü.
- Görgessen lefelé az 1-es, ill. a 2-es gombbal, amíg ki nem jelöli az „Zuordnen” (Hozzárendelés) menüpontot.
- Nyugtázza az On billentyűvel.
- Görgessen lefelé az 1-es, ill. a 2-es gombbal, amíg ki nem jelöli a „Finger zuordnen” (Ujjlenyomat hozzárendelése) menüpontot.
- Nyugtázza az On billentyűvel.
- A szükséges jogosultsághoz adja meg a rendszergazdai kódot.
- Megjelenik a „Hauptmenü / Administrator / Benutzer / Finger zuordnen” (Főmenü / Rendszergazda / Felhasználó / Hozzárendelés) menü.
- Görgessen az „1”-es, ill. a „2”-es gombbal addig, amíg meg nem jelenik az a felhasználó, akihez szeretne egy ujjlenyomatot hozzárendelni.
- Nyugtázza az On billentyűvel.
- Megjelenik a „Create fingerprint” (Ujjlenyomat betanítása) menüpont.
- Húzza végig az ujját többször az érzékelőn felülről lefelé, középen.
- Felszólítást kap a folyamat megismétlésére (hibaüzenetek esetében lásd a 57. oldalt) vagy a rendszer elküldi a „USER.XXXX FP wurde erfolg. angelegt” (USER.XXXX FP létrehozása sikeresen megtörtént) üzenetet.
- Nyomjon meg egy tetszőleges billentyűt.

BENUTZER	
Anlegen	Zuordnen
Löschen	
1: ▲ 2: ▼ FUNC: <	

BENUTZER	
Code zuordnen	Finger zuordnen
1: ▲ FUNC: <	

BENUTZER	
USER.0003 FP	erfolg. angelegt!
FUNC: <	

Rendszergazda/Felhasználó/Törlés menü

A törölt felhasználók nem férhetnek többé hozzá a széfhez. Azonban az előzményekben megőrződnek.

Rendszergazda/Felhasználó/Törlés almenü

- Kapcsolja be a zárat az On billentyűvel.
- Ezt követően nyomja meg a Func billentyűt.
- Megjelenik a „Hauptmenü” (Főmenü).
- Görgessen lefelé az 1-es, ill. a 2-es gombbal, amíg ki nem jelöli az „Administrator” (Rendszergazda) menüpontot.
- Nyugtázza az On billentyűvel.
- Megjelenik a „Main menu / Administrator” (Főmenü / Rendszergazda) menü.
- Nyugtázza az On billentyűvel.
- Megjelenik a „Hauptmenü / Administrator / Benutzer” (Főmenü / Rendszergazda / Felhasználó) menü.
- Nyugtázza az On billentyűvel.
- Megjelenik a „Hauptmenü / Administrator / Benutzer / Löschen” (Főmenü / Rendszergazda / Felhasználó / Törlés) menü.
- Görgessen lefelé az 1-es, ill. a 2-es gombbal, amíg ki nem jelöli a „Delete” (Törlés) menüpontot.
- Nyugtázza az On billentyűvel.
- A szükséges jogosultsághoz adja meg a rendszergazdai kódot.
- Görgessen az „1”-es, ill. a „2”-es gombbal, amíg meg nem jelenik az a felhasználó, akit törölni szeretne.
- Nyugtázza az On billentyűvel.
- Megjelenik az „Datensatz gelöscht!” (Adatrekord törölve) kijelzés.
- Nyomjon meg egy tetszőleges billentyűt.

BENUTZER	
Anlegen	Zuordnen
Löschen	
1: ▲ FUNC: <	

BENUTZER	
USER.0001 CD	
1: ▲ 2: ▼ FUNC: M	

BENUTZER	
Datensatz gelöscht!	
FUNC: <	

Rendszergazda/Időfunkciók menü

A pontos idő és a dátum mellett az is beállítható, hogy automatikusan megtörténjen-e az átváltás a közép-európai nyári/téli időszámítás között. A késleltetési idő rablótámadás esetén megakadályozza a széf gyors kinyitását.

ADMIN	
Benutzer	Zeitfunktionen
Programmierung	Vorgänge
1: ▲ 2: ▼ FUNC: <	

Rendszergazda/Időfunkciók/Pontos idő beállítása menü

- Kapcsolja be a zárat az On billentyűvel.
- Ezt követően nyomja meg a Func billentyűt.
- Megjelenik a „Hauptmenü” (Főmenü).
- Görgessen lefelé az 1-es, ill. a 2-es gombbal, amíg ki nem jelöli az „Administrator” (Rendszergazda) menüpontot.
- Nyugtázza az On billentyűvel.
- Megjelenik a „Hauptmenü / Administrator” (Főmenü / Rendszergazda) menü.
- Görgessen lefelé az 1-es, ill. a 2-es gombbal, amíg ki nem jelöli a „Zeitfunktionen” (Időfunkciók) menüpontot.
- Nyugtázza az On billentyűvel.
- Megjelenik az „Administrator / Uhrzeit stellen” Rendszergazda / Időfunkciók) menüpont.
- Nyugtázza az On billentyűvel.
- A szükséges jogosultsághoz adja meg a rendszergazdai kódot.
- A pontos idő a billentyűzettel állítható be (24 órás ritmusban).
- Nyugtázza az On billentyűvel.
- Megjelenik a „Daten wurden gespeichert!” (Adatok elmentve) kijelzés.
- Nyomjon meg egy tetszőleges billentyűt.

ZEITFUNK...	
Uhrzeit stellen	Datum stellen
Autom. SZ/WZ	Verzögerungszeit
2: ▼ FUNC: <	

ZEITFUNK...	
Uhrzeit stellen	H.M 00.00
FUNC: M	

Rendszergazda/Időfunkciók/Dátum beállítása menü

- Kapcsolja be a zárat az On billentyűvel.
- Ezt követően nyomja meg a Func billentyűt.
- Megjelenik a „Hauptmenü” (Főmenü).
- Görgessen lefelé az 1-es, ill. a 2-es gombbal, amíg ki nem jelöli az „Administrator” (Rendszergazda) menüpontot.
- Nyugtázza az On billentyűvel.
- Megjelenik a „Administrator / Zeitfunktionen” Rendszergazda / Időfunkciók) menü.
- Görgessen lefelé az 1-es, ill. a 2-es gombbal, amíg ki nem jelöli a „Zeitfunktionen” (Időfunkciók) menüpontot.
- Nyugtázza az On billentyűvel.
- Megjelenik az „Zeitfunktionen” (Időfunkciók) kijelzés.
- Görgessen lefelé az 1-es, ill. a 2-es gombbal, amíg ki nem jelöli a „Datum stellen” (Dátum) menüpontot.
- Nyugtázza az On billentyűvel.
- A szükséges jogosultsághoz adja meg a rendszergazdai kódot.
- A dátum a billentyűzettel állítható be.
- Nyugtázza az On billentyűvel.
- Megjelenik a „Daten wurden gespeichert!” (Adatok elmentve) kijelzés.
- Nyomjon meg egy tetszőleges billentyűt.

ZEIT FUNK...		
Uhrzeit stellen Datum stellen Autom. SZ/WZ Verzögerungszeit		
1: ▲	2: ▼	FUNC: <

Datum stellen D.M.Y 0.00.00		
FUNC: M		

Rendszergazda/Időfunkciók/Autom. nyári/téli átváltás menü

Automatikusan átváltás a közép-európai nyári/téli időszámítás között.

- Kapcsolja be a zárat az On billentyűvel.
- Ezt követően nyomja meg a Func billentyűt.
- Megjelenik a „Hauptmenü” (Főmenü).
- Görgessen lefelé az 1-es, ill. a 2-es gombbal, amíg ki nem jelöli az „Administrator” (Rendszergazda) menüpontot.
- Nyugtázza az On billentyűvel.
- Megjelenik az „Administrator” (Rendszergazda) menü.
- Görgessen lefelé az 1-es, ill. a 2-es gombbal, amíg ki nem jelöli a „Zeitfunktionen” (Időfunkciók) menüpontot.
- Nyugtázza az On billentyűvel.
- Megjelenik az „Zeitfunktionen” (Időfunkciók) kijelzés.
- Görgessen az 1-es, ill. a 2-es gombbal, míg ki nem jelöli az „Autom. SZ/WZ” (Autom. nyári/téli időváltás) menüpontot.
- Nyugtázza az On billentyűvel.
- A szükséges jogosultsághoz adja meg a rendszergazdai kódot.
- Az „1”-es, ill. a „2”-es gombbal kapcsolható vagy ki az automatikus időátállítás.
- Nyugtázza az On billentyűvel.
- Megjelenik a „Daten wurden gespeichert!” (Adatok elmentve) kijelzés.
- Nyomjon meg egy tetszőleges billentyűt.

ZEIT FUNK...		
Uhrzeit stellen Datum stellen Autom. SZ/WZ Verzögerungszeit		
1: ▲	2: ▼	FUNC: <

Autom. SZ/WZ [Ein]		
1: ▲	FUNC: M	

Rendszergazda/Időfunkciók/Késleltetési idő menü

A késleltetési idővel beállítható a funkció végrehajtása előtt egy várakozási idő, amely rablótámadás esetén megakadályozza a széf gyors kinyitását. A késleltetési idő elteltét követően a hozzáférés biztosításához újra el kell végezni az adatok érvényes és teljesértékű bevitelét.

- Kapcsolja be a zárat az On billentyűvel.
- Ezt követően nyomja meg a Func billentyűt.
- Megjelenik a „Hauptmenü” (Főmenü).
- Görgessen lefelé az 1-es, ill. a 2-es gombbal, amíg ki nem jelöli az „Administrator” (Rendszergazda) menüpontot.
- Nyugtázza az On billentyűvel.
- Megjelenik az „Administrator” (Rendszergazda) menü.
- Görgessen lefelé az 1-es, ill. a 2-es gombbal, amíg ki nem jelöli a „Zeitfunktionen” (Időfunkciók) menüpontot.
- Nyugtázza az On billentyűvel.
- Megjelenik az „Zeitfunktionen” (Időfunkciók) kijelzés.
- Görgessen az 1-es, ill. a 2-es gombbal, míg Kijelölték a „Verzögerungszeit” (Késleltetési idő) menüpontot.
- Nyugtázza az On billentyűvel.
- A szükséges jogosultsághoz adja meg a rendszergazdai kódot. Ha a késleltetési időt már beállították, akkor meg kell várni, míg az eltelik.
- A késleltetési idő a billentyűzettel állítható be (0 és 99 perc között).
- Nyugtázza az On billentyűvel.
- Megjelenik a „Daten wurden gespeichert!” (Adatok elmentve) kijelzés.
- Nyomjon meg egy tetszőleges billentyűt.

ZEIT FUNK...	
Uhrzeit stellen Datum stellen Autom. SZ/WZ Verzögerungszeit	
1: ▲	FUNC: <

Verzögerungszeit [00] min	
FUNC: M	

Rendszergazda/Programozás menü

A készüléksoftver frissítése telepíti a szoftver legújabb változatát. Az újrendezés funkcióval rendezhető sorba az adatbázis.

ADMIN	
Benutzer Zeitfunktionen Programmierung Vorgänge	
1: ▲	2: ▼ FUNC: <

Rendszergazda/Programozás/Adatbázis frissítése menü

Ez a funkció egyelőre nem engedélyezett.

PROGRAMMING	
Datenbankupdate Firmwareupdate Reorganisierung	
2: ▼ FUNC: <	

Rendszergazda/Programozás/Készülék szoftver frissítése menü

- Győződjön meg arról, hogy készüléksoftver frissítése előtt az akkumulátorok teljesen fel vannak töltve.
- Másolja a készüléksoftver új verzióját egy FAT-32 formázott microSD kártyára, majd a kártyát helyezze be a microSD kártya aljzatába.
- Kapcsolja be a zárat az On billentyűvel.
- Ezt követően nyomja meg a Func billentyűt.
- Megjelenik a „Hauptmenü” (Főmenü).
- Görgessen lefelé az 1-es, ill. a 2-es gombbal, amíg ki nem jelöli az „Administrator” (Rendszergazda) menüpontot.
- Nyugtázza az On billentyűvel.
- Megjelenik az „Administrator” (Rendszergazda) menü.
- Görgessen lefelé az 1-es, ill. a 2-es gombbal, amíg ki nem jelöli a „Programming” (Programozás) menüpontot.
- Erősítse meg az On gombbal.
- Megjelenik a „Programming” (Programozás) menüpont
- Görgessen lefelé az 1-es, ill. a 2-es gombbal, amíg ki nem jelöli a „Firmwareupdate” (Készüléksoftver frissítése) menüpontot.
- Nyugtázza az On billentyűvel.
- A szükséges jogosultsághoz adja meg a rendszergazdai kódot.
- Megjelenik az „Aktuelle Original-Hersteller Firmwar. Version mit Enter bestätigen!” (Aktuelle Original-Hersteller Firmwar Nyugtázza a verziót az Enter gombbal) (Eredeti, aktuális gyártói készüléksoftver. Nyugtázza a verziót az Enter gombbal) kijelzés.
- Nyugtázza az On billentyűvel. Ezt követően nem kell beavatkozni a folyamatba.
- Megjelenik a „Do not interrupt power” (Ne szakítsa meg az áramellátást) kijelzés.
- A kijelző rövid időre kialszik.
- A frissítés befejezését követően megjelenik a „Firmware Update durchgeführt!” (Készüléksoftver frissítve) kijelzés.

PROGRAMMING		
Datenbankupdate Firmwareupdate Reorganisierung		
1: ▲	2: ▼	FUNC: <

Aktuelle Original-Hersteller Firmwar. Version mit Enter bestätigen!		
FUNC: M		

Firmware Update durchgeführt!		
FUNC: <		

Rendszergazda/Programozás/Újrarendezés menü

- Kapcsolja be a zárat az On billentyűvel.
- Ezt követően nyomja meg a Func billentyűt.
- Megjelenik a „Hauptmenü” (Főmenü).
- Görgessen lefelé az 1-es, ill. a 2-es gombbal, amíg ki nem jelöli az „Administrator” (Rendszergazda) menüpontot.
- Nyugtázza az On billentyűvel.
- Megjelenik az „Administrator” (Rendszergazda) menü.
- Görgessen lefelé az 1-es, ill. a 2-es gombbal, amíg ki nem jelöli a „Programming” (Programozás) menüpontot.
- Erősítse meg az On gombbal
- Megjelenik a „Programming” (Programozás) menüpont
- Görgessen lefelé az 1-es, ill. a 2-es gombbal, amíg ki nem jelöli a „Reorganisierung” (Újrarendezés) menüpontot.
- Nyugtázza az On billentyűvel.
- A szükséges jogosultsághoz adja meg a rendszergazdai kódot.
- Megjelenik a „Reorganisierung läuft” (Újrarendezés folyamatban) kijelzés.

PROGRAMMING		
Datenbankupdate Firmwareupdate Reorganisierung		
1: ▲	FUNC: <	

Reorganisierung läuft		

Rendszergazda/Folyamatok menü

Az előzmények elmenthetők a behelyezett microSD kártyára, ill. közvetlenül megjeleníthetők a kijelzőn.

ADMIN		
Benutzer		
Zeitfunktionen		
Programmierung		
Vorgänge		
1: ▲ 2: ▼ FUNC: <		

Rendszergazda/Folyamatok/Kijelzés menü

- Kapcsolja be a zárat az On billentyűvel.
- Ezt követően nyomja meg a Func billentyűt.
- Megjelenik a „Hauptmenü“ (Főmenü).
- Görgessen lefelé az 1-es, ill. a 2-es gombbal, amíg ki nem jelöli az „Administrator“ (Rendszergazda) menüpontot.
- Nyugtázza az On billentyűvel.
- Megjelenik az „Administrator“ (Rendszergazda) menü.
- Görgessen lefelé az 1-es, ill. a 2-es gombbal, amíg ki nem jelöli a „Vorgänge“ (Folyamatok) menüpontot.
- Nyugtázza az On billentyűvel.
- A szükséges jogosultsághoz adja meg a rendszergazdai kódot.
- Görgessen lefelé az 1-es, ill. a 2-es gombbal az adatrekordok között.
- Nyugtázza az On billentyűvel.

VORGÄNGE		
Anzeigen		
Speichern		
2: ▼ FUNC: <		

Administrator		
09.08.19	15:07	
Code eingegeben		
1: ▲ 2: ▼ FUNC: M		

Rendszergazda/Folyamatok/Mentés menü

- Helyezzen be egy FAT-32 formázott microSD kártyát a microSD kártya aljzatába.
- Kapcsolja be a zárat az On billentyűvel.
- Ezt követően nyomja meg a Func billentyűt.
- Megjelenik a „Hauptmenü“ (Főmenü).
- Görgessen lefelé az 1-es, ill. a 2-es gombbal, amíg ki nem jelöli az „Administrator“ (Rendszergazda) menüpontot.
- Nyugtázza az On billentyűvel.
- Megjelenik az „Administrator“ (Rendszergazda) menü.
- Görgessen lefelé az 1-es, ill. a 2-es gombbal, amíg ki nem jelöli a „Vorgänge“ (Folyamatok) menüpontot.
- Nyugtázza az On billentyűvel.
- Megjelenik a „Vorgänge“ (Folyamatok) menü.
- Görgessen lefelé az 1-es, ill. a 2-es gombbal, amíg ki nem jelöli a „Speichern“ (Mentés) menüpontot.
- Nyugtázza az On billentyűvel.
- A szükséges jogosultsághoz adja meg a rendszergazdai kódot.
- Megjelenik a „Bitte warten!“ (Kérjük, várjon!) kijelzés.
- Megjelenik a „Daten wurden gespeichert!“ (Adatok elmentve) kijelzés.
- Nyomjon meg egy tetszőleges billentyűt.

VORGÄNGE		
Anzeigen		
Speichern		
1: ▲ FUNC: <		

Bitte warten!		
1: ▲ 2: ▼ FUNC: <		

Daten wurden gespeichert		
FUNC: <		

Rendszergazda/Beállítás menü

A rendszert a készüléken belüli kommunikációhoz be kell jelenteni.
FP-reset eltávolítja az összes ujjlenyomatot.

ADMIN		
Zeitfunktionen		
Programmierung		
Vorgänge		
Setup		
1: ▲ FUNC: <		

Rendszergazda/Beállítás/Bejelentkezés menü

A rendszer teljes meghibásodása esetén előfordulhat, hogy az elektronikus kezelőlapot újra be kell jelentkeztetni a zármechanizmusba.

- Kapcsolja be a zárat az On billentyűvel.
 - Ezt követően nyomja meg a Func billentyűt.
 - Megjelenik a „Hauptmenü“ (Főmenü).
 - Görgessen lefelé az 1-es, ill. a 2-es gombbal, amíg ki nem jelöli az „Administrator“ (Rendszergazda) menüpontot.
 - Nyugtázza az On billentyűvel.
 - Megjelenik az „Administrator“ (Rendszergazda) menü.
 - Görgessen lefelé az 1-es, ill. a 2-es gombbal, amíg ki nem jelöli a „Setup“ (Beállítás) menüpontot.
 - Nyugtázza az On billentyűvel.
 - A szükséges jogosultsághoz adja meg a rendszergazdai kódot.
 - Megjelenik a „Daten wurden gespeichert!“ (Adatok elmentve) kijelzés.
 - Nyomjon meg egy tetszőleges billentyűt.
- Bejelentkezést követően a rendszergazdai kódot a Kódmódosítás menüben leírtak szerint kell módosítani.

SETUP		
Anmelden		
FP-Reset		
AES-Key generier.		
2: ▼ FUNC: <		

Daten wurden gespeichert		
FUNC: <		

Rendszergazda/Beállítás/FP-reset menü

- Kapcsolja be a zárat az On billentyűvel.
- Ezt követően nyomja meg a Func billentyűt.
- Megjelenik a „Hauptmenü“ (Főmenü).
- Görgessen lefelé az 1-es, ill. a 2-es gombbal, amíg ki nem jelöli az „Administrator“ (Rendszergazda) menüpontot.
- Nyugtázza az On billentyűvel.
- Megjelenik az „Administrator“ (Rendszergazda) menü.
- Görgessen lefelé az 1-es, ill. a 2-es gombbal, amíg ki nem jelöli a „Setup“ (Beállítás) menüpontot.
- Nyugtázza az On billentyűvel.
- Görgessen lefelé az 1-es, ill. a 2-es gombbal, amíg ki nem jelöli a „FP-Reset“ (FP-reset) menüpontot.
- Nyugtázza az On billentyűvel.
- A szükséges jogosultsághoz adja meg a rendszergazdai kódot.
- Megjelenik az „Daten löschen mit ENTER Taste!“ (Adatok törlése ENTER gombbal).
- Nyugtázza az On billentyűvel.
- Megjelenik a „Please wait!“ (Kérjük, várjon!) kijelzés.
- Nyomjon meg egy tetszőleges billentyűt.

SETUP		
Anmelden		
FP-Reset		
AES-Key generier.		
1: ▲ 2: ▼ FUNC: <		

Daten löschen mit ENTER Taste!		
FUNC: <		

Rendszergazda/Beállítás/AES-Key generálása menü

Ez a funkció egyelőre nem engedélyezett.

Ebben a menüben jeleníthetők meg a rendszerrel kapcsolatos további tudnivalók.

HAUPTMENU		
Codeänderung		
Sprache/Language		
Administrator...		
Info		
1: ▲ FUNC: <		

Infó/Rendszerinfó menü

- Kapcsolja be a zárat az On billentyűvel.
- Ezt követően nyomja meg a Func billentyűt.
- Megjelenik a „Hauptmenü“ (Főmenü).
- Görgessen lefelé az 1-es, ill. a 2-es gombbal, amíg ki nem jelöli az „Info“ (Infó) menüpontot.
- Nyugtázza az On billentyűvel.
- Megjelenik az „Info“ (Infó) kijelzés.
- Nyugtázza az On billentyűvel.
- A szükséges jogosultsághoz adja meg a rendszergazdai kódot.
- Megjelennek a rendszerinformációk.
- Görgessen lefelé az 1-es, ill. a 2-es gombbal az információk megtekintéséhez.
- Térjen vissza a Func billentyűvel.

INFO		
System Info		
Systemcheck		
2: ▼ FUNC: <		

Info		
EE-V1.0		
SNE:20.0A.00.00		
2: ▼ FUNC: M		

Infó/Rendszerellenőrzés menü

- Kapcsolja be a zárat az On billentyűvel.
- Ezt követően nyomja meg a Func billentyűt.
- Megjelenik a „Hauptmenü“ (Főmenü).
- Görgessen lefelé az 1-es, ill. a 2-es gombbal, amíg ki nem jelöli az „Info“ (Infó) menüpontot.
- Nyugtázza az On billentyűvel.
- Megjelenik az „Info“ (Infó) kijelzés.
- Görgessen lefelé az 1-es, ill. a 2-es gombbal, amíg ki nem jelöli a „Systemcheck“ (Rendszerellenőrzés) menüpontot.
- Nyugtázza az On billentyűvel.
- A szükséges jogosultsághoz adja meg a rendszergazdai kódot.
- Megjelenik az Információk rendszerellenőrzés.
- Görgessen lefelé az 1-es, ill. a 2-es gombbal az információk megtekintéséhez.
- Térjen vissza a Func billentyűvel.

INFO		
System Info		
Systemcheck		
1: ▲ 2: ▼ FUNC: <		

EE		
✓ ADC	5.45V	
✓ Flash		
✓ Touch con.		
2: ▼ FUNC: M		

Hibaüzenetek

A következőkben megjelennek a kijelzőn az ujjlenyomat betanítása és a széf kinyitása során előforduló hibakijelzések.

Hibaüzenet	Elhárítás
Zu schnell! Bitte wiederholen (Túl gyors! Kérjük, ismétlje meg)	Húzza végig az ujját lassan az érzékelőn.
Zu schief! Bitte wiederholen (Túl ferde! Kérjük, ismétlje meg)	Húzza végig az ujját egyenesen az érzékelőn.
Zu kurz! Bitte wiederholen (Túl rövid! Kérjük, ismétlje meg)	Húzza végig az ujját úgy az érzékelőn, hogy az ujj nagyobb felülete legyen leolvasható.
Mittig positio. und wiederholen! (Helyezze középre és ismétlje meg!)	Helyezze az ujját középre az érzékelő fölé.
Code falsch! (Hibás kód!)	Kérjük, írjon be egy érvényes kódot.
Kein Zutritt! (Nincs hozzáférés!)	Nem mentett ujjlenyomatot használtak. Ismétlje meg a már betanított ujjával.

Műszaki adatok

Rendszergazdai kódok száma:	1
Felhasználói kódok száma:	9 (max.)
Ujjlenyomat kódok száma:	20 (max.)
Letiltási idők:	3x hibás kódbevitelt követően 5 perc, majd minden további téves bevitelt követően 10 perc
Tápellátás:	4x AA MIGNON LR6 ALKALINE elem
Dátum/Pontos idő:	✓
Frissítésre alkalmas (készüléksoftver):	✓
Előzmények száma:	2 000

Elemek cseréje

A kijelző jobb felső részén láthatja folyamatosan az elemek töltési szintjét. Ha az elemek kapacitása csökken, akkor a kijelzőn megjelenik egy megfelelő üzenet: Ennek az üzenetnek a megjelenésekor a lehető leghamarabb cserélje ki az elemeket.

Csavarja ki az elektronikus zár alján található csavart. Ehhez szüksége van egy Torx T 8 csavarhúzóra.

Csúsztassa ki lefelé a fedelet az elemekkel együtt.

Vegye ki a használt elemeket, és ártalmatlanítsa azokat a 57. oldalon található utasítások szerint. Helyezze be az új 1,5 V AA mignon-elemeket, ügyeljen a helyes polarításukra. Ehhez vegye figyelembe az elemtartó jelöléseit. Márkás elemeket használjon, ne használjon újratölthető akkukat.

Tolja be a fedelet az elemekkel együtt az elektronikus zárba, majd csavarozza fel erősen.

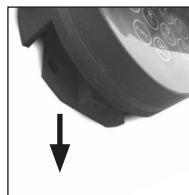
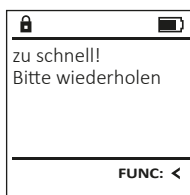

Garancia

A BURG-WÄCHTER termékeket a gyártás időpontjában érvényes műszaki szabványoknak megfelelően és saját minőségi előírásaink betartása mellett gyártjuk. A jótállás kizárólag olyan hiányosságokra érvényes, amelyek igazolhatóan az értékesítés időpontjában fennálló gyártási vagy anyaghibákra vezethető vissza. A jótállás két év elteltével lejár, ezután a további igények elévülnek. Többek között pl. a szállításból, nem rendeltetésszerű vagy szakszerűtlen használatból, kopásból stb. eredő hiányosságok és árok a garanciavállalásból ki vannak zárva. Az elemre nem vonatkozik a jótállás. A megállapított hiányosságot írásban, az eredeti vásárlási nyugtával és a hiba rövid leírásával együtt a vásárlás helyén kell benyújtani. Vizsgálat után, méltányos időn belül a garanciavállaló dönt az esetleges javításról vagy a cseréről.

Figyelem:

Annak érdekében, hogy kifogástalan és kiváló minőségű termékeket szállíthassunk Önnek, továbbá tökéletes szerviz- és javítási szolgáltatásokban részesíthessük, az szükséges, hogy a hibásan működő vagy meghibásodott készüléket az érvényes rendszergazdai kóddal, valamint a vásárlást igazoló eredeti bizonylattal együtt bemutassa a kereskedőnek.

Ha a vásárlástól való elállás jogával élve visszaküldi a készüléket, akkor az összes alkatrésznek gyári beállításban és sértetlennek kell lennie. Ennek mellőzése esetén a jótállás érvényét veszti.

A készülék ártalmatlanítása

Tisztelt Vásárlónk!

Kérjük, segítsen csökkenteni a nem újrahasznosított hulladékok mennyiségét. Ha bármikor a készülék ártalmatlanítását tervezi, gondoljon arra, hogy a készülék számos alkatrésze értékes alapanyag, melyek újrahasznosítható.



Felhívjuk a figyelmét, hogy az elektromos és elektronikus készülékek, valamint az elemek nem kerülhetnek a háztartási hulladékba, hanem azokat szelektíven, ill. elkülönítve kell gyűjteni. Az elemek és az elektronikai hulladékok gyűjtőhelyéről érdeklődjön az illetékes önkormányzati szervnél.



A BURG-WÄCHTER KG vállalat ezennel kijelenti, hogy a jelen készülék megfelel a 2014/30/EU, (EMC) és a 2011/65/EU (RoHS) irányelveknek.

Az EK Megfelelőségi nyilatkozat teljes szövege a www.burg.biz weboldaltól tölthető le.

Biztonsági javaslat

Alkalmanként tisztítsa meg mikroszálás törlőkendővel (pl. szemüvegtörlővel) a billentyűzet kezelőfelületét, és távolítsa el az esetleg a billentyűk felületén található ujjlenyomatokat.

A nyomtatási hibák, sajtóhibák, valamint a műszaki változtatások joga fenntartva.

Structura

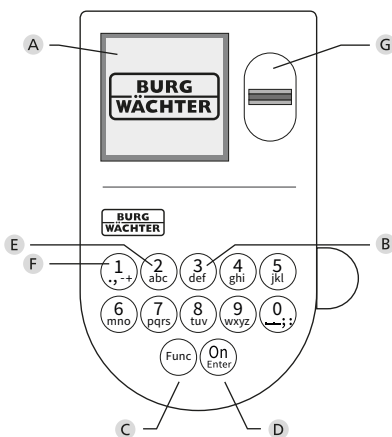

A Display

B Taste numerice

Cifrele „1”, „0” sunt utilizate pentru introducerea de date, de ex. la introducerea codului.

C Tasta „Func”

Tasta „Func” adaptează funcția dumneavoastră la situație. Fie se trece la nivelul de meniu precedent prin acționarea tastei, respectiv se șterge un caracter introdus, fie se trece la meniul principal. Display-ul afișează funcția actuală a tastei (v. paragraful 3).

D Tasta „On/Enter”

Tasta „On/Enter” pornește sistemul, respectiv selectează punctul de meniu actual.

E Tasta „1”

Dacă există mai multe posibilități de selecție, se poate derula în sus cu tasta. Dacă acest lucru este posibil, display-ul îl va afișa (v. paragraful 3).

F Tasta „2”

Dacă există mai multe posibilități de selecție, se poate derula în jos cu tasta. Dacă acest lucru este posibil, display-ul îl va afișa (v. paragraful 3).

G Senzor de amprentă

Cu senzorul de amprentă, amprentele de degete pot fi memorate sau utilizate pentru deschiderea seifului.

Stimate client,

Mulțumim că v-ați decis pentru un seif BURG-WÄCHTER cu unitate electronică SecuTronic. Acest bloc electronic este certificat conform ECB-S clasa B. Ați obținut, astfel, un produs care îndeplinește cerințele deosebit de ridicate privind siguranța și care a fost dezvoltat și fabricat în conformitate cu standardele tehnice actuale. Această încuietorie este certificată corespunzător EN 1300:2018. (clasificarea aferentă incintelor de valori a încuietorilor de înaltă siguranță conform valorii lor de rezistență împotriva deschiderii neautorizate).

Important: Înainte de programare vă rog să citiți cu atenție instrucțiunile de utilizare și păstrați-le pentru o eventuală consultare ulterioară.

Vă dorim multe bucurii cu noul dumneavoastră seif BURG-WÄCHTER. Al dumneavoastră Burg-Wächter KG

Generalități

Activare

Conectarea blocului electronic se realizează cu tasta $\frac{On}{Enter}$ de la tastatură. Aceasta se aprinde în faza următoare. Concomitent, display afișează un moment logo-ul BURG-WÄCHTER înainte să apară masca de introducere pentru codul PIN, respectiv amprenta degetului.

Limbi

Ghidarea în meniul de pe display este disponibilă în douăsprezece limbi și poate fi setată prin punctul de meniu Limbi. O explicație exactă în acest sens există în capitolul „Meniu Limbă/Language”.

Interogări de autorizare

Pentru deschiderea cu amprenta degetului, trebuie să fie introdus suplimentar un cod PIN valabil.

Motiv:

În versiunea de software actuală, amprentele de degete nu au valența completă. Pentru a deține autorizația de deschidere, trebuie să fie obținută însă o valență completă. Ca urmare, aveți nevoie suplimentar de un cod PIN valabil al altui utilizator. La crearea unui cod PIN la seif, este emisă interogarea dacă accesul să fie obținut împreună cu o amprentă de deget. În acest caz, valența codului PIN este redusă automat cu o treaptă, astfel încât el nu poate acorda acces fără încă un cod PIN sau o amprentă de la alt utilizator. O combinație între codul PIN și amprenta aceluiași utilizator nu oferă acces. Codurile PIN fără o amprentă atribuită mențin o valență completă și acordă astfel acces fără a doua interogare de autorizare.

Timpi de blocare

Ca asigurare împotriva manipulărilor, blocul electronic al încuietorii blochează accesul la seif pentru cinci minute dacă a fost introdus de trei ori succesiv un cod numeric greșit. Apoi, la fiecare introducere eronată, pentru zece minute. Pe parcursul acestui timp de blocare, pe display este decremențat timpul încă rămas. O deschidere a seifului nu este posibilă pe parcursul acestei durate, nici chiar cu un cod valabil de utilizator sau administrator.

Creșterea protecției anti-efracție

Vă rugăm să aveți în vedere să nu transmiteți codurile către persoane neautorizate. De aceea, păstrați codurile într-un loc sigur, astfel încât acestea să fie accesibile numai persoanelor împuternicite. Dacă un cod se pierde, încuietoria trebuie să fie trecută pe un nou cod sau schimbată.

- Codul de lucru se va modifica imediat ce încuietoria este pusă în funcțiune.
- Nu este permis să fie utilizate coduri care se pot ghici ușor (de ex. 1-2-3-4-5-6).
- Nu este permis să fie utilizate drept cod date personale (de ex. zile de naștere) sau alte date care pot fi deduse în cazul cunoașterii deținătorului codului.
- După schimbarea codului, încuietoria se va verifica de mai multe ori cu ușa de siguranță deschisă.

Atenție: Toate modificările codului de administrator, ale codului de fabrică și ale codului de utilizator se vor realiza cu ușa spațiului de valori deschisă! După ce sistemul de închidere a fost trecut pe un cod nou, el trebuie să fie acționat de mai multe ori cu ușa deschisă cu noul cod.

Posibilități de introducere

Taste numerice:

Cifrele „1”, „0” sunt utilizate de ex. pentru introducerea codului.

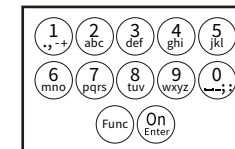

Tasta „Func”:

Tasta „Func” își adaptează funcția la situația actuală. Fie se trece la nivelul de meniu precedent prin acționarea tastei, respectiv se șterge un caracter introdus, fie se trece la meniul principal. Display-ul afișează funcția actuală a tastei.

Tasta „On/Enter”:

Tasta „On/Enter” pornește sistemul, respectiv selectează punctul de meniu actual.

Tastele „1” și „2”:

Dacă există mai multe posibilități de selecție, se poate derula în sus cu aceste taste. Dacă acest lucru este posibil, display-ul îl va afișa prin săgețile corespunzătoare.

Senzor de amprentă:

Cu senzorul de amprentă, amprentele de degete pot fi memorate sau utilizate pentru deschiderea seifului.



Display

- A Arată dacă prin intermediul tastei **Func** se poate revoca ultima introducere (◀) sau se poate trece în meniul principal (M).
- B (2:▼) se afișează dacă se poate derula în jos cu tasta „2”.
- C (1:▲) se afișează dacă se poate derula în sus cu tasta „1”.
- D (🔋) indică nivelul de încărcare al bateriei.
- E (🔒/🔓) indică dacă armătura încuietorii a validat blocarea și seiful poate fi astfel deschis.

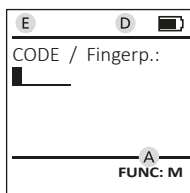
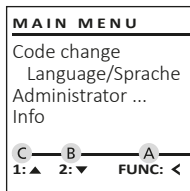

Deschidere

Deschidere cu codul PIN

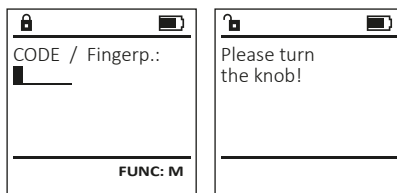

- Conectați încuietoarea cu tasta **On**.
- Introduceți codul PIN cu 6 poziții (din fabricație „1-2-3-4-5-6”).
- Pe display apare *“Please turn the knob!”* (Rugăm acționați maneta rotativă!)
- Rotiți maneta.



- Conectați încuietoarea cu tasta **On**.
- Trageți cu un deget inițializat de sus în jos, central, peste senzor.
- Pe display apare indicația *“Validity not achieved”* (Valență neatinsă).
- Introduceți un cod PIN cu 6 poziții valabil (din fabricație „1-2-3-4-5-6”) al altui utilizator.
- Pe display apare *“Please turn the knob!”* (Rugăm acționați maneta rotativă!).
- Rotiți maneta.

Structura meniului

Structura meniului

- Modificarea codului
- Limbă/Language
- Administrator
 - > Utilizator
 - > Creare
 - > Creare cod
 - > Creare deget
 - > Alocare
 - > Alocare cod
 - > Alocare deget
 - > Ștergere
 - > Funcții de timp
 - > Setare oră
 - > Setare dată
 - > Oră de vară/iarnă automat
 - > Timp de întârziere
 - > Programare
 - > Actualizare bază de date
 - > Actualizare firmware
 - > Reorganizare
 - > Procese
 - > Afișare
 - > Salvare
 - > Setup
 - > Autentificare
 - > Reset FP
 - > Generare AES-Key
- Info
 - > Info sistem
 - > Verificare sistem

Descriere a funcțiilor meniului

Meniul Modificare cod

Modificarea codului de administrator, precum și a codurilor de utilizator.
Atragem atenția că, din motive de securitate, codul de administrator setat din fabricație trebuie să fie modificat pe un cod setat individual.

- Conectați încuietoarea cu tasta **On**.
- Apoi apăsați **Func**.
- Apare *“Main menu”* (Meniu principal).
- Confirmați cu **On**.
- Cu tasta 1, respectiv 2, puteți derula acum până când este marcat administratorul/utilizatorul al cărui cod urmează să fie modificat.
- Confirmați cu **On**.
- Introduceți de la tastatură codul vechi sau cel din fabricație valabil până în prezent și apăsați **On**.
- Introduceți cu tastatura noul cod și confirmați cu **On**.
- Repetați introducerea și confirmați din nou cu **On**.
- Dacă introducerea este corectă, apare *“Code change completed!”* (Modificare de cod executată).
- Apăsați o tastă oarecare.

Indicație: La prima punere în funcțiune a unei încuietori de seifuri, sunt interogate suplimentar valorile referitoare la data calendaristică și ora actuală:

- Introducerea zile (din 2 poziții).
- Introducerea lunii (din 2 poziții).
- Introducerea anului (din 2 poziții).
- Introducerea orei (din 2 poziții).
- Introducerea minutelor (din 2 poziții).

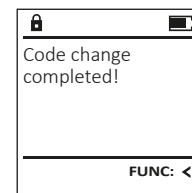
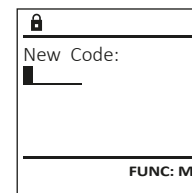
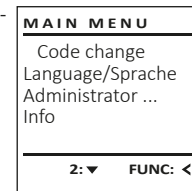

Meniu Limbă/Language

- Conectați încuietoarea cu tasta ^{On}Enter.
- Apoi apăsați Func.
- Apare "Main menu" (Meniu principal).
- Derulați cu tasta 1, respectiv 2, până când este marcat punctul de meniu "Language" (Limbă).
- Confirmați cu ^{On}Enter.
- Apare "Main menu / language" (Meniu principal / Limbă)
- Cu tasta 1, respectiv 2, derulați până când este marcată limba dorită.
- Confirmați cu ^{On}Enter.
- Apare "Data has been saved!" (Datele au fost salvate!)
- Apăsați o tastă oarecare.

```
MAIN MENU
Code change
Language/Sprache
Administrator ...
Info
1: ▲ 2: ▼ FUNC: <
```

```
LANGUAGE
Čeština
Deutsch
English
Español
1: ▲ 2: ▼ FUNC: <
```

Meniu Administrator

Acest meniu are mai multe submeniuri pentru gruparea funcțiilor. Funcțiile din cadrul acestui segment sunt utilizabile complet numai cu codul de administrator.

```
MAIN MENU
Code change
Language/Sprache
Administrator ...
Info
1: ▲ 2: ▼ FUNC: <
```

Meniu Administrator / Utilizator

Meniu Administrator / Utilizator / Creare

Utilizatorii creați pot deschide seiful. Pentru informații referitoare la valențe, a se vedea pagina 58.

Submeniul Administrator / Utilizator / Creare / Creare cod

- Conectați încuietoarea cu tasta ^{On}Enter.
- Apoi apăsați Func.
- Apare "Main menu" (Meniu principal).
- Derulați cu tasta 1, respectiv 2, până când este marcat punctul de meniu "Administrator" (Administrator).
- Confirmați cu ^{On}Enter.
- Apare "Main menu / Administrator" (Meniu principal / Administrator).
- Confirmați cu ^{On}Enter.
- Apare "Main menu / Administrator / User" (Meniu principal / Administrator / Utilizator).
- Confirmați cu ^{On}Enter.
- Apare "Main menu / Administrator / User / Create" (Meniu principal / Administrator / Utilizator / Creare).
- Confirmați cu ^{On}Enter.
- Introduceți codul de administrator pentru a primi autorizarea necesară.

```
USER
Create
Assign
Delete
2: ▼ FUNC: <
```

```
USER.0001 CD
Combination:
[FP]
FUNC: M
```

- Va fi afișat următorul loc de memorie liber (de ex. USER.0002 CD).
- Introduceți codul cu 6 poziții și confirmați cu ^{On}Enter.
- Derulați cu tasta 1, respectiv 2, prin posibilitățile de combinare.
- Dacă nu ați selectat nicio combinație, confirmați de 3 ori cu ^{On}Enter.
- Dacă ați selectat combinația „FP”, inițializați amprenta dumneavoastră, conform descrierii din submeniul "Administrator / User / Create / Create fingerprint" (Administrator / Utilizator / Creare / Creare deget).

Submeniul Administrator / Utilizator / Creare / Creare deget

- Conectați încuietoarea cu tasta ^{On}Enter.
- Apoi apăsați Func.
- Apare "Main menu" (Meniu principal).
- Derulați cu tasta 1, respectiv 2, până când este marcat punctul de meniu "Administrator" (Administrator).
- Confirmați cu ^{On}Enter.
- Apare "Main menu / Administrator" (Meniu principal / Administrator).
- Confirmați cu ^{On}Enter.
- Apare "Main menu / Administrator / User" (Meniu principal / Administrator / Utilizator).
- Confirmați cu ^{On}Enter.
- Apare "Main menu / Administrator / User / Create" (Meniu principal / Administrator / Utilizator / Creare).
- Derulați cu tasta 1, respectiv 2, până când este marcat punctul de meniu „Creare deget”.
- Confirmați cu ^{On}Enter.
- Introduceți codul de administrator pentru a primi autorizarea necesară.
- Apare "Create Finger" (Inițializare deget).
- Trageți cu degetul de mai multe ori de sus în jos și central, peste senzor.
- Fie vi se solicită să repetați procedeul (în cazul mesajelor de eroare, a se vedea pagina 64), fie primiți mesajul "USER.XXXX FP created!" (USER.XXXX FP a fost creat în mod reușit).
- Apăsați o tastă oarecare.

```
USER.0002 CD
569425
Combination:
[FP]
1: ▲ FUNC: <
```

```
USER.0001 CD
Created!
FUNC: <
```

```
USER
Create Code
Create Finger
1: ▲ FUNC: <
```

```
Program finger
■■■■4↓
FUNC: <
```

```
USER.0003 FP
created!
FUNC: <
```

Meniu Administrator / Utilizator / Alocare

Fiecare utilizator poate poseda un cod și o amprentă. Pentru informații referitoare la valențe, a se vedea pagina 58.

Submeniul Administrator / Utilizator / Alocare / Alocare cod

- Conectați încuietoarea cu tasta ^{On}Enter.
- Apoi apăsați Func.
- Apare "Main menu" (Meniu principal).
- Derulați cu tasta 1, respectiv 2, până când este marcat punctul de meniu "Administrator" (Administrator).
- Confirmați cu ^{On}Enter.
- Apare "Main menu / Administrator" (Meniu principal / Administrator).
- Confirmați cu ^{On}Enter.
- Apare "Main menu / Administrator / User" (Meniu principal / Administrator / Utilizator).
- Derulați cu tasta 1, respectiv 2, până când este marcat punctul de meniu "Assign" (Alocare).
- Confirmați cu ^{On}Enter.
- Apare "Main menu / Administrator / User / Assign" (Meniu principal / Administrator / Utilizator / Alocare).
- Confirmați cu ^{On}Enter.
- Introduceți codul de administrator pentru a primi autorizarea necesară.
- Cu tasta 1, respectiv 2, puteți derula acum până când este marcat utilizatorul căruia urmează să-i fie alocat un cod.
- Confirmați cu ^{On}Enter.
- Introduceți codul cu 6 poziții și confirmați cu ^{On}Enter.
- Derulați cu tasta 1, respectiv 2, prin posibilitățile de combinare.
- Dacă nu ați selectat nicio combinație, confirmați de 3 ori cu ^{On}Enter.

```
USER
Create
Assign
Delete
1: ▲ 2: ▼ FUNC: <
```

```
USER
Assign Code
Assign Finger
2: ▼ FUNC: <
```



```
USER.0001
1: ▲ 2: ▼ FUNC: M
```

Submeniul Administrator / Utilizator / Alocare / Alocare deget

- Conectați încuietoarea cu tasta On .
- Apoi apăsați Func .
- Apare "Main menu" (Meniu principal).
- Derulați cu tasta 1, respectiv 2, până când este marcat punctul de meniu "Administrator" (Administrator).
- Confirmați cu On .
- Apare "Main menu / Administrator" (Meniu principal / Administrator).
- Confirmați cu On .
- Apare "Main menu / Administrator / User" (Meniu principal / Administrator / Utilizator).
- Derulați cu tasta 1, respectiv 2, până când este marcat punctul de meniu "Assign" (Alocare).
- Confirmați cu On .
- Derulați cu tasta 1, respectiv 2, până când este marcat punctul de meniu "Assign Finger" (Alocare deget).
- Confirmați cu On .
- Introduceți codul de administrator pentru a primi autorizarea necesară.
- Apare "Main menu / Administrator / User / Assign Finger" (Meniu principal / Administrator / Utilizator / Alocare).
- Cu tasta 1, respectiv 2, puteți derula acum până când este marcat utilizatorul căruia urmează să-i fie alocată o amprentă.
- Confirmați cu On .
- Apare "Create fingerprint" (Inițializare deget).
- Trageți cu degetul de mai multe ori de sus în jos și central, peste senzor.
- Fie vi se solicită să repetați procedeu (în cazul mesajelor de eroare, a se vedea pagina 64), fie primiți mesajul "USER.XXXX FP created!" (USER.XXXX FP a fost creat în mod reușit).
- Apăsați o tastă oarecare.

USER		
Create		
Assign		
Delete		
1: ▲ 2: ▼ FUNC: <		

USER		
Assign Code		
Assign Finger		
1: ▲ FUNC: <		

 		
USER.0003 FP created!		
FUNC: <		

Meniul Administrator / Utilizator / Ștergere



Utilizatorii șterși nu mai au acces la seif. Ei rămân însă în istoric.

Submeniul Administrator / Utilizator / Ștergere

- Conectați încuietoarea cu tasta On .
- Apoi apăsați Func .
- Apare "Main menu" (Meniu principal).
- Derulați cu tasta 1, respectiv 2, până când este marcat punctul de meniu "Administrator" (Administrator).
- Confirmați cu On .
- Apare "Main menu / Administrator" (Meniu principal / Administrator).
- Confirmați cu On .
- Apare "Main menu / Administrator / User" (Meniu principal / Administrator / Utilizator).
- Confirmați cu On .
- Apare "Main menu / Administrator / User / Delete" (Meniu principal / Administrator / Utilizator / Ștergere).
- Derulați cu tasta 1, respectiv 2, până când este marcat punctul de meniu "Delete" (Ștergere).
- Confirmați cu On .
- Introduceți codul de administrator pentru a primi autorizarea necesară.
- Cu tasta 1, respectiv 2, puteți derula acum până când este marcat utilizatorul care urmează să fie șters.
- Confirmați cu On .
- Apare "Data has been deleted" (Set de date șters).
- Apăsați o tastă oarecare.

USER		
Create		
Delete		
1: ▲ FUNC: <		

		
USER.0001 CD		
1: ▲ 2: ▼ FUNC: M		

 		
Dataset has been deleted!		
FUNC: <		

Meniul Administrator / Funcții de timp

Pe lângă ora curentă și dată, se poate seta și dacă să aibă loc schimbarea automată între ora de vară/iarnă a Europei centrale. Timpul de întârziere împiedică o deschidere rapidă în cazul unui jaf.

ADMIN		
User		
Timer functions		
Programming		
Processes		
1: ▲ 2: ▼ FUNC: <		

Meniul Administrator / Funcții de timp / Setare oră

- Conectați încuietoarea cu tasta On .
- Apoi apăsați Func .
- Apare "Main menu" (Meniu principal).
- Derulați cu tasta 1, respectiv 2, până când este marcat punctul de meniu "Administrator" (Administrator).
- Confirmați cu On .
- Apare "Main menu / Administrator" (Meniu principal / Administrator).
- Derulați cu tasta 1, respectiv 2, până când este marcat punctul de meniu "Timer functions" (Funcții de timp).
- Confirmați cu On .
- Apare "Administrator / Timer entry" (Administrator / Funcții de timp).
- Confirmați cu On .
- Introduceți codul de administrator pentru a primi autorizarea necesară.
- De la tastatură se poate seta ora (ritm de 24 ore).
- Confirmați cu On .
- Apare "Data has been saved!" (Datele au fost salvate!).
- Apăsați o tastă oarecare.

TIMER FUN ...		
Time entry		
Date entry		
Autom. ST/WT		
Delay time		
2: ▼ FUNC: <		

		
Time entry		
H.M	0.00	
FUNC: M		

Meniul Administrator / Funcții de timp / Setare dată

- Conectați încuietoarea cu tasta On_{Enter} .
- Apoi apăsați Func .
- Apare "Main menu" (Meniu principal).
- Derulați cu tasta 1, respectiv 2, până când este marcat punctul de meniu "Administrator" (Administrator).
- Confirmați cu On_{Enter} .
- Apare "Main menu / Administrator" (Meniu principal / Administrator).
- Derulați cu tasta 1, respectiv 2, până când este marcat punctul de meniu "Timer functions" (Funcții de timp).
- Confirmați cu On_{Enter} .
- Apare "Timer functions" (Funcții de timp).
- Derulați cu tasta 1, respectiv 2, până când este marcat punctul de meniu "Date entry" (Dată).
- Confirmați cu On_{Enter} .
- Introduceți codul de administrator pentru a primi autorizarea necesară.
- De la tastatură se poate seta data.
- Confirmați cu On_{Enter} .
- Apare "Data has been saved!" (Datele au fost salvate!).
- Apăsați o tastă oarecare.

TIMER FUN ...		
Time entry		
Date entry		
Autom. ST/WT		
Delay time		
1: ▲ 2: ▼ FUNC: <		

Date entry		
D.M.Y	00.00	
FUNC: M		

Meniul Administrator / Funcții de timp / Oră de vară/iarnă automat

Schimbarea automată între ora de vară/iarnă a Europei centrale.

- Conectați încuietoarea cu tasta On_{Enter} .
- Apoi apăsați Func .
- Apare "Main menu" (Meniu principal).
- Derulați cu tasta 1, respectiv 2, până când este marcat punctul de meniu "Administrator" (Administrator).
- Confirmați cu On_{Enter} .
- Apare "Administrator" (Administrator).
- Derulați cu tasta 1, respectiv 2, până când este marcat punctul de meniu "Timer functions" (Funcții de timp).
- Confirmați cu On_{Enter} .
- Apare "Timer functions" (Funcții de timp).
- Derulați cu tasta 1, respectiv 2, până când este marcat punctul de meniu "Autom. ST/WT" (Oră de vară/iarnă automat).
- Confirmați cu On_{Enter} .
- Introduceți codul de administrator pentru a primi autorizarea necesară.
- Cu tasta 1, respectiv 2, se poate activa sau dezactiva schimbarea automată a orei.
- Confirmați cu On_{Enter} .
- Apare "Data has been saved!" (Datele au fost salvate!).
- Apăsați o tastă oarecare.

TIMER FUN ...		
Time entry		
Date entry		
Autom. ST/WT		
Delay time		
1: ▲ 2: ▼ FUNC: <		

Autom. ST/WT		
[ON]		
1: ▲ 2: ▼ FUNC: M		

Meniul Administrator / Funcții de timp / Timp de întârziere

Timpul de întârziere configurează timpul de așteptare dorit înainte de executarea unei funcții și poate împiedica, astfel, o deschidere rapidă în cazul unui jaf. După epuizarea timpului de întârziere trebuie să fie realizată o nouă introducere cu valență completă, pentru a obține acces.

- Conectați încuietoarea cu tasta On_{Enter} .
- Apoi apăsați Func .
- Apare "Main menu" (Meniu principal).
- Derulați cu tasta 1, respectiv 2, până când este marcat punctul de meniu "Administrator" (Administrator).
- Confirmați cu On_{Enter} .
- Apare "Administrator" (Administrator).
- Derulați cu tasta 1, respectiv 2, până când este marcat punctul de meniu "Timer functions" (Funcții de timp).
- Confirmați cu On_{Enter} .
- Apare "Timer functions" (Funcții de timp).
- Derulați cu tasta 1, respectiv 2, până când este marcat punctul de meniu "Delay time" (Timp de întârziere).
- Confirmați cu On_{Enter} .
- Introduceți codul de administrator pentru a primi autorizarea necesară. Dacă a fost setat deja un timp de întârziere, acesta trebuie să fie mai întâi parcurs.
- De la tastatură se poate seta timpul de întârziere (0-99 minute).
- Confirmați cu On_{Enter} .
- Apare "Data has been saved!" (Datele au fost salvate!).
- Apăsați o tastă oarecare.

Meniul Administrator / Programare

O actualizare firmware instalează cea mai nouă versiune de software. Reorganizarea sortează baza de date.

TIMER FUN ...		
Time entry		
Date entry		
Autom. ST/WT		
Delay time		
1: ▲ 2: ▼ FUNC: <		

Delay time		
[00] min		
FUNC: M		

ADMIN		
User		
Timer functions		
Programming		
Processes		
1: ▲ 2: ▼ FUNC: <		

Meniul Administrator / Programare / Actualizare bază de date

Această funcție nu este deocamdată validată.

PROGRAMMING		
Databaseupdate		
Firmwareupdate		
Restructure		
2: ▼ FUNC: <		

Meniul Administrator / Programare / Actualizare firmware

- Vă rugăm să vă asigurați că bateriile sunt încărcate complet înainte de actualizarea firmware.
- Vă rugăm să copiați versiunea nouă de firmware pe un card microSD FAT-32 formatat și să îl introduceți în slotul pentru carduri microSD.
- Conectați încuietoarea cu tasta On_{Enter} .
- Apoi apăsați Func .
- Apare "Main menu" (Meniu principal).
- Derulați cu tasta 1, respectiv 2, până când este marcat punctul de meniu "Administrator" (Administrator).
- Confirmați cu On_{Enter} .
- Apare "Administrator" (Administrator).
- Derulați cu tasta 1, respectiv 2, până când este marcat punctul de meniu "Programming" (Programare).
- Confirmați cu On_{Enter} .
- Apare "Programming" (Programare).
- Derulați cu tasta 1, respectiv 2, până când este marcat punctul de meniu "Firmwareupdate" (Actualizare firmware).
- Confirmați cu On_{Enter} .
- Introduceți codul de administrator pentru a primi autorizarea necesară.
- Apare "Confirm current original Firmware version with Enter" (Firmware actual original producător. Confirmați versiunea cu Enter).
- Confirmați cu On_{Enter} . Apoi nu va mai fi nevoie să interveniți cu altceva în proces.
- Apare mesajul "Do not interrupt power" (Nu întrerupeți curentul).
- Afișajul de pe display se stinge pentru un timp.
- După încheierea actualizării, apare indicația "Firmwareupdate completed" (Actualizare firmware executată).

Meniul Administrator / Programare / Reorganizare

- Conectați încuietoarea cu tasta On_{Enter} .
- Apoi apăsați Func .
- Apare "Main menu" (Meniu principal).
- Derulați cu tasta 1, respectiv 2, până când este marcat punctul de meniu "Administrator" (Administrator).
- Confirmați cu On_{Enter} .
- Apare "Administrator" (Administrator).
- Derulați cu tasta 1, respectiv 2, până când este marcat punctul de meniu "Programming" (Programare).
- Confirmați cu On_{Enter} .
- Apare "Programming" (Programare).
- Derulați cu tasta 1, respectiv 2, până când este marcat punctul de meniu "Restructure" (Reorganizare).
- Confirmați cu On_{Enter} .
- Introduceți codul de administrator pentru a primi autorizarea necesară.
- Apare "Restructuring in progress!" (Reorganizare în curs).

PROGRAMMING		
Databaseupdate		
Firmwareupdate		
Restructure		
1: ▲ 2: ▼ FUNC: <		

Confirm current original firmware version with Enter!		
FUNC: M		

Firmwareupdate complete!		
FUNC: <		

PROGRAMMING		
Databaseupdate		
Firmwareupdate		
Restructure		
1: ▲ 2: ▼ FUNC: <		

Restructuring in progress!		
----------------------------	--	--

Meniul Administrator / Procese

Istoricul poate fi salvat pe un card microSD introdus, respectiv poate fi redat direct pe display.

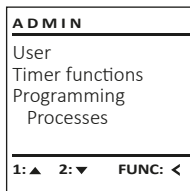

Meniul Administrator / Procese / Afișare

- Conectați încuietorea cu tasta On_{Enter} .
- Apoi apăsați Func .
- Apare "Main menu" (Meniu principal).
- Derulați cu tasta 1, respectiv 2, până când este marcat punctul de meniu "Administrator" (Administrator).
- Confirmați cu On_{Enter} .
- Apare "Administrator" (Administrator).
- Derulați cu tasta 1, respectiv 2, până când este marcat punctul de meniu "Processes" (Procese).
- Confirmați cu On_{Enter} .
- Introduceți codul de administrator pentru a primi autorizarea necesară.
- Derulați cu tasta 1, respectiv 2, prin seturile de date.
- Confirmați cu On_{Enter} .

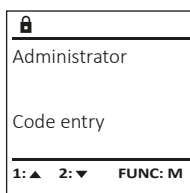
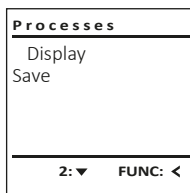

Meniul Administrator / Procese / Salvare

- Vă rugăm să introduceți un card microSD FAT-32 formatat în slotul pentru carduri microSD.
- Conectați încuietorea cu tasta On_{Enter} .
- Apoi apăsați Func .
- Apare "Main menu" (Meniu principal).
- Derulați cu tasta 1, respectiv 2, până când este marcat punctul de meniu "Administrator" (Administrator).
- Confirmați cu On_{Enter} .
- Apare "Administrator" (Administrator).
- Derulați cu tasta 1, respectiv 2, până când este marcat punctul de meniu "Processes" (Procese).
- Confirmați cu On_{Enter} .
- Apare "Processes" (Procese).
- Derulați cu tasta 1, respectiv 2, până când este marcat punctul de meniu "Save" (Salvare).
- Confirmați cu On_{Enter} .
- Introduceți codul de administrator pentru a primi autorizarea necesară.
- Apare "Please wait!" (Rugăm așteptați!).
- Apare "Dataset has been stored" (Datele au fost salvate!).
- Apăsați o tastă oarecare.

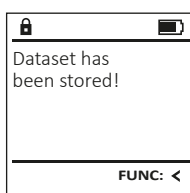
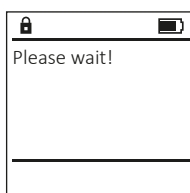
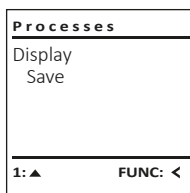

Meniul Administrator / Setup

Sistemul trebuie să fie autentificat pentru comunicație în interiorul aparatului.
FP-Reset îndepărtează toate amprentele.

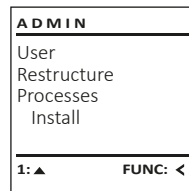

Meniul Administrator / Setup / Autentificare

În cazul unei ieșiri din funcțiune complete a sistemului, poate fi necesar ca masca de operare electronică să fie autentificată din nou la mecanismul de închidere.

- Conectați încuietorea cu tasta On_{Enter} .
- Apoi apăsați Func .
- Apare "Main menu" (Meniu principal).
- Derulați cu tasta 1, respectiv 2, până când este marcat punctul de meniu "Administrator" (Administrator).
- Confirmați cu On_{Enter} .
- Apare "Administrator" (Administrator).
- Derulați cu tasta 1, respectiv 2, până când este marcat punctul de meniu "Setup" (Setup).
- Confirmați cu On_{Enter} .
- Introduceți codul de administrator pentru a primi autorizarea necesară.
- Apare "Dataset has been stored" (Datele au fost salvate!).
- Apăsați o tastă oarecare.

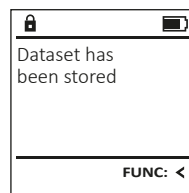
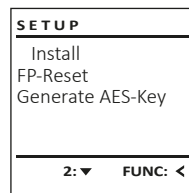

După o autentificare, codul de administrator trebuie să fie modificat conform descrierii din meniul Modificare cod.

Meniul Administrator / Setup / FP-Reset

- Conectați încuietorea cu tasta On_{Enter} .
- Apoi apăsați Func .
- Apare "Main menu" (Meniu principal).
- Derulați cu tasta 1, respectiv 2, până când este marcat punctul de meniu "Administrator" (Administrator).
- Confirmați cu On_{Enter} .
- Apare "Administrator" (Administrator).
- Derulați cu tasta 1, respectiv 2, până când este marcat punctul de meniu "Setup" (Setup).
- Confirmați cu On_{Enter} .
- Derulați cu tasta 1, respectiv 2, până când este marcat punctul de meniu "FP-Reset" (FP-Reset).
- Confirmați cu On_{Enter} .
- Introduceți codul de administrator pentru a primi autorizarea necesară.
- Apare "Delete data with ENTER key" (Ștergere date cu tasta ENTER).
- Confirmați cu On_{Enter} .
- Apare "Please wait!" (Rugăm așteptați!).
- Apăsați o tastă oarecare.

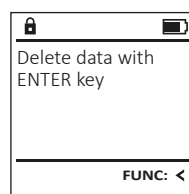
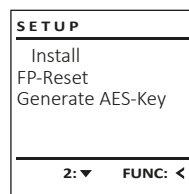

Meniul Administrator / Setup / Generare AES-Key

Această funcție nu este deocamdată validată.

În acest meniu puteți afișa mai multe informații ale sistemului.

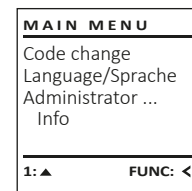

Meniul Info / Info sistem

- Conectați încuietorea cu tasta On_{Enter} .
- Apoi apăsați Func .
- Apare "Main menu" (Meniu principal).
- Derulați cu tasta 1, respectiv 2, până când este marcat punctul de meniu "Info" (Info).
- Confirmați cu On_{Enter} .
- Apare "Info" (Info).
- Confirmați cu On_{Enter} .
- Introduceți codul de administrator pentru a primi autorizarea necesară.
- Vor fi afișate informațiile despre sistem.
- Derulați cu tasta 1, respectiv 2, pentru a vizualiza informațiile.
- Reveniți cu tasta Func .

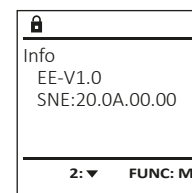
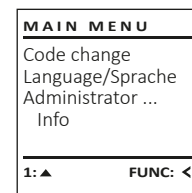

Meniul Info / Verificare sistem

- Conectați încuietorea cu tasta On_{Enter} .
- Apoi apăsați Func .
- Apare "Main menu" (Meniu principal).
- Derulați cu tasta 1, respectiv 2, până când este marcat punctul de meniu "Info" (Info).
- Confirmați cu On_{Enter} .
- Apare "Info" (Info).
- Derulați cu tasta 1, respectiv 2, până când este marcat punctul de meniu "Systemcheck" (Verificare sistem).
- Confirmați cu On_{Enter} .
- Introduceți codul de administrator pentru a primi autorizarea necesară.
- Vor fi afișate informațiile despre verificarea sistemului.
- Derulați cu tasta 1, respectiv 2, pentru a vizualiza informațiile.
- Reveniți cu tasta Func .

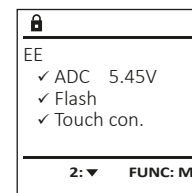
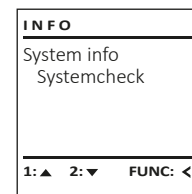

Mesaje de eroare

În cele ce urmează vor fi reprezentate afișajele de erori pe display la inițializarea unui deget, respectiv la deschidere.

Mesaj de eroare	Soluție
<i>Too fast!</i> <i>Please repeat</i> (<i>Prea rapid! Rugăm repetați</i>)	Trageți cu degetul lent peste senzor.
<i>Too tilted!</i> <i>Please repeat</i> (<i>Prea înclinat! Rugăm repetați</i>)	Trageți cu degetul drept peste senzor.
<i>Too short!</i> <i>Please repeat</i> (<i>Prea scurt! Rugăm repetați</i>)	Trageți cu degetul peste senzor, astfel încât să poată fi citită o suprafață mai mare a degetului dumneavoastră.
<i>Position in the middle and repeat!</i> (<i>Poziționați central și repetați!</i>)	Poziționați degetul dumneavoastră central peste senzor.
<i>Wrong code!</i> (<i>Cod greșit!</i>)	Introduceți un cod valabil.
<i>No admittance!</i> (<i>Lipsă acces!</i>)	A fost folosit un deget nememorat. Repetați cu un deget deja inițializat.

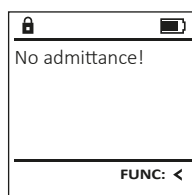
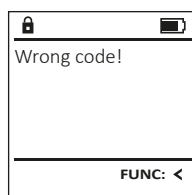
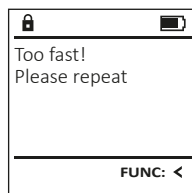

Înlocuirea bateriei

Pe indicatorul de stare al bateriei din dreapta sus de pe display puteți vedea în orice moment statusul bateriei. Când capacitatea bateriei tinde să se epuizeze, pe display apare indicația corespunzătoare: La apariția acestei indicații, schimbați bateriile pe cât posibil imediat.

Îndepărtați cele șurubul de pe partea inferioară a blocului electronic al încuietorii. În acest scop este necesară o șurubelniță Torx T 8.

Lăsați capacul să gliseze spre exterior în jos împreună cu bateriile.

Îndepărtați bateriile vechi și eliminați-le ca deșeu conform indicațiile de eliminare de la pagina 64. Înlocuiți bateriile cu alte patru baterii noi de 1,5 V tip AA Mignon, respectând polaritatea corectă. În acest scop, pe suportul bateriilor sunt reprezentate imagini. Vă rugăm să folosiți baterii de marcă și nu acumulatori.

Glisați capacul împreună cu bateriile din nou în blocul electronic al încuietorii și înșurubați-l ferm.

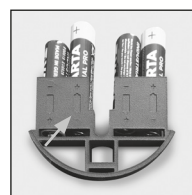
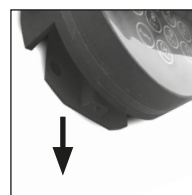
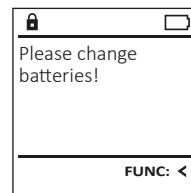

Garanția legală

Produsele BURG-WÄCHTER sunt fabricate corespunzător standardelor tehnice în vigoare la momentul producției și în condițiile respectării standardelor noastre de calitate. Garanția legală cuprinde exclusiv deficiențele dovedite ca fiind erori de producție sau defecte de material la momentul vânzării. Termenul de garanție legală se încheie după doi ani, alte pretenții fiind excluse. Deficiențele și pagubele apărute de ex. prin transport, operare greșită, utilizare improprie, uzură etc. sunt excluse de la garanția legală. Bateriile sunt excluse din garanția legală. Deficiențele constatate trebuie să fie transmise în scris, inclusiv documentul original de cumpărare și o descriere scurtă a erorii, la vânzătorul dumneavoastră. După verificare, într-un interval de timp adecvat emitentul garanției legale va decide dacă este un caz de reparație sau de schimbare.

Atenție:

Pentru a vă livra un produs de calitate impecabilă și superioară și pentru a vă ajuta în mod optim în caz de servizare sau reparații, este necesar ca aparatele defectuoase sau cu defecte să fie prezentate împreună cu codul de administrator valabil la reprezentantul comercial din zona dumneavoastră, împreună cu documentul original de achiziție.

În caz de returnare pe baza dreptului dumneavoastră de revocare, trebuie, suplimentar, ca toate piesele aparatului să fie nedeteriorate și pe reglajul din fabricație. În caz de nerespectare a acestei dispoziții, garanția legală se pierde.

Eliminarea ca deșeu a aparatului

Stimate client,

Vă rog să acordați ajutorul dumneavoastră pentru reducerea cantității de deșuri nerecuperate. Dacă veți avea intenția să lichidați acest dispozitiv, aveți vă rog în vedere, că multe piese conțin materiale prețioase, care se pot recicla.



Atragem atenția că este interzisă aruncarea aparatelor electrice și electronice, precum și a bateriilor la deșeurile menajere; acestea trebuie să fie colectate separat, respectiv pe criteriile de material. Vă rugăm să vă informați la organismul de competență respectivă din orașul/comuna dumneavoastră asupra centrelor de colectare pentru baterii și deșeurile electrice și electronice.



Prin prezenta, BURG-WÄCHTER KG declară că acest aparat corespunde directivelor 2014/30/UE, (EMC) și 2011/65/UE (RoHS).

Textul complet al declarației de conformitate UE poate fi consultat la adresa de internet www.burg.biz.

Recomandare de securitate

Vă rugăm să curățați ocazional suprafața tastaturii cu o cârpă cu microfibre (de ex. cârpă de ochelari), pentru a îndepărta eventualele amprente de pe suprafața tastaturii.

Ne rezervăm dreptul asupra erorilor de tipar și tehnoredactare, precum și modificărilor tehnice.

Date tehnice

Numărul codurilor de administrator:	1
Numărul codurilor de utilizator:	9 (max.)
Numărul codurilor de amprentă:	20 (max.)
Timpi de blocare:	După o introducere greșită de 3x a codului, 5 minute, apoi câte 10 minute
Alimentarea cu tensiune:	4x AA MIGNON LR6 ALCALINE
Data/ora curentă:	✓
Cu posibilitate de actualizare (firmware):	✓
Număr de înregistrări în istoric:	2.000

Estrutura

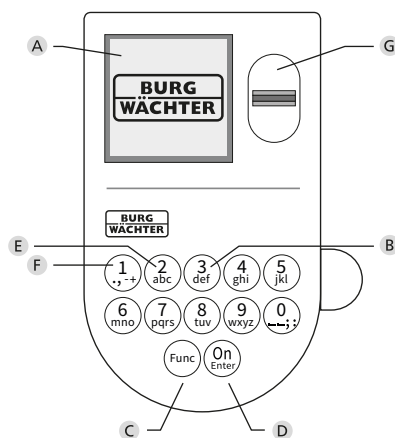

A Ecrã

B Teclas Numéricas

Os dígitos "1" - "0" são usados para entrada, por exemplo, ao introduzir o código.

C Tecla "Func"

A tecla "Func" adapta a sua função à situação. Pode mudar para o nível de menu anterior ao premir a tecla ou remover um caractere digitado ou mudar para o menu principal. O ecrã mostra a função atual da tecla (v. seção 3).

D „Tecla "On/Enter"

A tecla "On/Enter" inicia o sistema ou seleciona o item de menu atual.

E Tecla "1"

Se houver várias opções, essas teclas podem ser usadas para rolar para cima. Se isso for possível, o ecrã mostra-o (v. seção 3).

F Tecla "2"

Se houver várias opções, essas teclas podem ser usadas para rolar para baixo. Se isso for possível, o ecrã mostra-o (v. seção 3).

G Sensor de impressões digitais

As impressões digitais podem ser armazenadas através do sensor de impressões digitais ou utilizadas para abrir o cofre.

Caro cliente,

Muito obrigado por ter adquirido um cofre equipado com o sistema eletrônico SecuTronic da BURG-WÄCHTER. Este sistema eletrônico é certificado de acordo com a ECB-S Classe B.

Acaba de adquirir um produto que cumpre requisitos de segurança muito altos e que foi desenvolvido e produzido de acordo com os padrões técnicos mais recentes. Esta fechadura é certificada de acordo com a EN 1300:2018. (Classificação das fechaduras de alta segurança de acordo com a sua resistência à abertura não autorizada).

Importante: Por favor, leia todo o manual de instruções antes de começar a programação e guarde-o em lugar seguro para o poder consultar sempre que seja necessário.

Desejamos-lhe muita felicidade com o seu novo cofre da BURG-WÄCHTER.
Burg-Wächter KG

Generalidades

Ativação

O sistema eletrônico é ligado com a tecla On/Enter do teclado. Ele então acende. Ao mesmo tempo, o visor mostra o logótipo BURG-WÄCHTER por um momento antes que a máscara de entrada para o código PIN ou impressão digital apareça.

Idioma

O guiamento de menu no ecrã está disponível em doze idiomas e pode ser definido através do item de menu Idioma. Você encontrará uma explicação precisa disso no Capítulo "Menu de Idioma/Language".

Consultas de autorização

Para abri-lo com a impressão digital, um código PIN válido também deve ser inserido.

Contexto:

Todas as impressões digitais não recebem o valor total na versão atual do software. Para obter uma autorização de abertura, no entanto, um valor total deve ser alcançado. Como resultado, você também precisa de um código PIN válido de outro utilizador. Quando um código pin é crido no cofre, a questão é se o acesso deve ser usado juntamente com uma impressão digital. Neste caso, o valor do código pin é automaticamente degradado, pelo que não pode conceder acesso sem outro código pin ou impressão digital de outro utilizador. Uma combinação do código PIN e da impressão digital do mesmo utilizador não concede acesso.

Os códigos PIN sem uma impressão digital atribuída retêm o seu valor completo e, portanto, concedem acesso sem uma segunda solicitação de autorização.

Tempos de Bloqueio

Para proteger-se contra manipulações, a fechadura eletrônica bloqueia o acesso ao cofre por cinco minutos, se o código incorreto tiver sido introduzido três vezes consecutivas. A seguir, para cada entrada incorreta adicional, por dez minutos. Durante esse tempo de bloqueio, o tempo restante no ecrã retrocede. Não é possível abrir o cofre durante esse período, mesmo com um código de utilizador ou administrador válido.

Aumento da proteção contra roubo

Certifique-se de que os códigos não caiam em mãos não autorizadas. Portanto, mantenha os códigos num local seguro, para que só possam ser acedidos por pessoas autorizadas. Se um código for perdido, a fechadura deverá ser alterada para um novo código.

- O código de fábrica deve ser alterado, assim que a fechadura seja colocada em funcionamento.
- Os códigos simples, fáceis de adivinhar (por ex. 1-2-3-4-5-6) não podem ser utilizados.
- Os dados pessoais (por ex. datas de aniversário) ou outros dados conhecidos do titular que possam conduzir ao acesso, não podem ser utilizados como código.
- Após troca de código, com a porta de segurança aberta, a fechadura deve ser verificada várias vezes.

Atenção: Todas as alterações ao código do administrador, código de fábrica e código do usuário devem ser feitas com a porta do cofre aberta! Após o sistema de bloqueio ser alterado para um novo código, deve ser operado várias vezes com o novo código quando a porta estiver aberta.

Possibilidades de entrada

Teclas numéricas:

Os dígitos "1" - "0" são usados para entrada, por exemplo, ao introduzir o código.

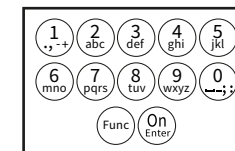

Tecla "Func":

A tecla "Func" adapta a sua função à situação. Pode mudar para o nível de menu anterior ao premir a tecla ou remover um caractere digitado ou mudar para o menu principal. O ecrã mostra a função atual da tecla.

Tecla "On/Enter":

A tecla "On/Enter" inicia o sistema ou seleciona o item de menu atual.

Teclas "1" e "2":

Se houver várias opções, essas teclas podem ser usadas para rolar para cima e para baixo. Se isso for possível, o ecrã mostra-o com as setas correspondentes.

Sensor de impressões digitais:

As impressões digitais podem ser armazenadas através do sensor de impressões digitais ou utilizadas para abrir o cofre.



Ecrã

- A Indica se a última entrada pode ser cancelada (<) ou substituída pelo menu principal (M) através da tecla Func.
- B (2:▼) aparece quando se pode rolar para baixo com a tecla "2".
- C (1:▲) aparece quando se pode rolar para cima com a tecla "1".
- D (🔋) indica o nível da pilha.
- E (🔒/🔓) indica se o dispositivo de bloqueio liberou a trava e o cofre pode ser aberto.

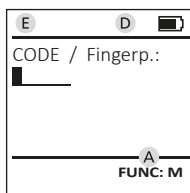
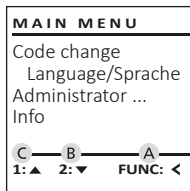

Abertura

Abrir com código PIN

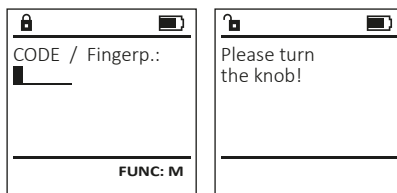

- Ligue a fechadura com a tecla On Enter.
- Introduza o código PIN de 6 dígitos (configuração de fábrica "1-2-3-4-5-6").
- O ecrã apresenta "Please turn the knob!" (Por favor, gire o botão rotativo!)
- Gire o botão.

Abrir com impressão digital



- Ligue a fechadura com a tecla On Enter.
- Passe um dedo treinado no meio, de cima para baixo, sobre o sensor.
- A mensagem "Valor não atingido" aparece no ecrã.
- Introduza um código PIN válido de 6 dígitos (configuração de fábrica "1-2-3-4-5-6") de outro utilizador.
- O ecrã apresenta "Please turn the knob!" (Por favor, gire o botão rotativo!)
- Gire o botão.

Menu

Estrutura do Menu

- Alteração do código
- Idioma/Language
- Administrador
 - > Utilizador
 - > Criar
 - > Criar código
 - > Adicionar dedo
 - > Atribuir
 - > Atribuir código
 - > Atribuir dedo
 - > Excluir
 - > Funções de tempo
 - > Definir hora
 - > Definir data
 - > SZ/WZ automáticos
 - > Tempo de atraso
 - > Programação
 - > Atualização do banco de dados
 - > Atualização de firmware
 - > Reorganizar
 - > Operações
 - > Exibir
 - > Armazenar
 - > Definições
 - > Registrar
 - > FP reset
 - > Gerar AES-Key
- Informação
 - > Informação do Sistema
 - > Verificação do Sistema

Descrição das funções do menu

Menu de Alteração do Código

Alteração do código do administrador e do código do utilizador.
Salientamos que, por razões de segurança, o código do administrador configurado de fábrica deve ser alterado para um código definido individualmente.

- Ligue a fechadura com a tecla On Enter.
- Em seguida, pressione Func.
- Surge "Menu principal".
- Confirme com On Enter.
- Agora pode rolar com a tecla 1 ou 2 até que o administrador/utilizador cujo código deve ser alterado seja destacado.
- Confirme com On Enter.
- Introduza o código antigo ou de fábrica anteriormente válido e pressione On Enter.
- Introduza o novo código e confirme com On Enter.
- Repita a entrada e confirme novamente com On Enter.
- Se a entrada estiver correta, "Code change completed!" (Código alterado) apresenta-se.
- Pressione qualquer tecla.

Indicação: Quando uma fechadura segura é iniciada pela primeira vez, são solicitadas informações adicionais sobre a data e hora atuais:

- Insira o dia (2 dígitos).
- Insira o mês (2 dígitos).
- Insira o ano (2 dígitos).
- Insira a hora (2 dígitos).
- Insira os minutos (2 dígitos).

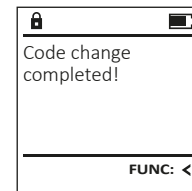
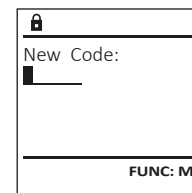
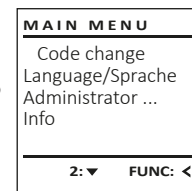

Menu de Idioma/Language

- Ligue a fechadura com a tecla On Enter .
- Em seguida, pressione Func .
- Surge "Main menu" (Menu principal).
- Role com a tecla 1 ou 2 até que o item de menu "Language" (Idioma) seja destacado.
- Confirme com On Enter .
- Surge "Main menu / language" (Menu principal/Idioma)
- Role novamente com a tecla 1 ou 2 até o idioma desejado ser destacado.
- Confirme com On Enter .
- Surge "Data has been saved!" (Os dados foram armazenados!).
- Pressione qualquer tecla.

```
MAIN MENU
Code change
Language/Sprache
Administrator ...
Info
1: ▲ 2: ▼ FUNC: <
```

```
LANGUAGE
Čeština
Deutsch
English
Español
1: ▲ 2: ▼ FUNC: <
```

Menu do Administrador

Este menu possui vários submenus para agrupar funções. As funções nesta secção só podem ser totalmente utilizadas com o código do administrador.

```
MAIN MENU
Code change
Language/Sprache
Administrator ...
Info
1: ▲ 2: ▼ FUNC: <
```

Menu do Administrador / Utilizador

Menu do Administrador / Utilizador / Criar

Os utilizadores criados podem abrir o cofre. Para informações sobre pesos, ver página 65.

Submenu do Administrador / Utilizador / Criar / Criar código

- Ligue a fechadura com a tecla On Enter .
- Em seguida, pressione Func .
- Surge "Main menu" (Menu principal).
- Role com a tecla 1 ou 2 até que o item de menu "Administrator" (Administrador) seja destacado.
- Confirme com On Enter .
- Surge "Main menu / Administrator" (Menu principal / Administrador).
- Confirme com On Enter .
- Surge "Main menu / Administrator / User" (Menu principal / Administrador / Utilizador).
- Confirme com On Enter .
- Surge "Main menu / Administrator / User / Create" (Menu principal / Administrador / Utilizador / Criar).
- Confirme com On Enter .
- Introduza o código do administrador para obter a autorização necessária.

```
USER
Create
Assign
Delete
2: ▼ FUNC: <
```

```
USER.0001 CD
Combination: [FP]
FUNC: M
```

- O próximo espaço de armazenamento livre é exibido (por exemplo, USER.0002 CD).
- Introduza o código de 6 dígitos e confirme com On Enter .
- Role pelas combinações possíveis com a tecla 1 ou 2.
- Se não tiver selecionado uma combinação, confirme 3x com On Enter .
- Se selecionou a combinação "FP", você tem de programar a sua impressão digital conforme descrito no submenu "Administrator / User / Create / Create fingerprint" (Administrador / Utilizador / Criar / Adicionar dedo).

Submenu do Administrador / Utilizador / Criar / Adicionar dedo

- Ligue a fechadura com a tecla On Enter .
- Em seguida, pressione Func .
- Surge "Main menu" (Menu principal).
- Role com a tecla 1 ou 2 até que o item de menu "Administrator" (Administrador) seja destacado.
- Confirme com On Enter .
- Surge "Main menu / Administrator" (Menu principal / Administrador).
- Confirme com On Enter .
- Surge "Main menu / Administrator / User" (Menu principal / Administrador / Utilizador).
- Confirme com On Enter .
- Surge "Main menu / Administrator / User / Create" (Menu principal / Administrador / Utilizador / Criar).
- Role com a tecla 1 ou 2 até que o item de menu "Adicionar dedo" seja destacado.
- Confirme com On Enter .
- Introduza o código do administrador para obter a autorização necessária.
- Surge "Create Finger" (Adicionar dedo).
- Passe o dedo várias vezes de cima para baixo e no meio sobre o sensor.
- Você será solicitado a repetir o processo (para mensagens de erro, consulte a página 71) ou receberá a mensagem "USER.XXXX FP created!" (USER.XXXX FP foi criado com sucesso).
- Pressione qualquer tecla.

```
USER.0002 CD
569425
Combination: [FP]
1: ▲ FUNC: <
```

```
USER.0001 CD
Created!
FUNC: <
```

```
USER
Create Code
Create Finger
1: ▲ FUNC: <
```

```
Program finger
■■■■4↓
FUNC: <
```

```
USER.0003 FP
created!
FUNC: <
```

Menu do Administrador / Utilizador / Atribuir

Cada utilizador pode ter um código e uma impressão digital. Para informações sobre pesos, ver página 65.

Submenu do Administrador / Utilizador / Atribuir / Atribuir código

- Ligue a fechadura com a tecla On Enter .
- Em seguida, pressione Func .
- Surge "Main menu" (Menu principal).
- Role com a tecla 1 ou 2 até que o item de menu "Administrator" (Administrador) seja destacado.
- Confirme com On Enter .
- Surge "Main menu / Administrator" (Menu principal / Administrador).
- Confirme com On Enter .
- Surge "Main menu / Administrator / User" (Menu principal / Administrador / Utilizador).
- Role com a tecla 1 ou 2 até que o item de menu "Assign" (Atribuir) seja destacado.
- Confirme com On Enter .
- Surge "Main menu / Administrator / User / Assign" (Menu principal / Administrador / Utilizador / Atribuir).
- Confirme com On Enter .
- Introduza o código do administrador para obter a autorização necessária.
- Agora pode rolar a usar as teclas 1 ou 2 até que o utilizador a quem um código será atribuído seja destacado.
- Confirme com On Enter .
- Introduza o código de 6 dígitos e confirme com On Enter .
- Role pelas combinações possíveis com a tecla 1 ou 2.
- Se não tiver selecionado uma combinação, confirme 3x com On Enter .

```
USER
Create
Assign
Delete
1: ▲ 2: ▼ FUNC: <
```

```
USER
Assign Code
Assign Finger
2: ▼ FUNC: <
```

```
USER.0001
1: ▲ 2: ▼ FUNC: M
```

Submenu do Administrador / Utilizador / Atribuir / Atribuir dedo

- Ligue a fechadura com a tecla **On** Enter.
- Em seguida, pressione **Func**.
- Surge "Main menu" (Menu principal).
- Role com a tecla 1 ou 2 até que o item de menu "Administrator" (Administrador) seja destacado.
- Confirme com **On** Enter.
- Surge "Main menu / Administrator" (Menu principal / Administrador).
- Confirme com **On** Enter.
- Surge "Main menu / Administrator / User" (Menu principal / Administrador / Utilizador).
- Role com a tecla 1 ou 2 até que o item de menu "Assign" (Atribuir) seja destacado.
- Confirme com **On** Enter.
- Role com a tecla 1 ou 2 até que o item de menu "Assign Finger" (Atribuir dedo) seja destacado.
- Confirme com **On** Enter.
- Introduza o código do administrador para obter a autorização necessária.
- Surge "Main menu / Administrator / User / Assign Finger" (Menu principal / Administrador / Utilizador / Atribuir).
- Agora você pode rolar a usar tecla 1 ou 2 até que o utilizador a quem uma impressão digital seja atribuída seja destacado.
- Confirme com **On** Enter.
- Surge "Create fingerprint" (Adicionar).
- Passe o dedo várias vezes de cima para baixo e no meio sobre o sensor.
- Você será solicitado a repetir o processo (para mensagens de erro, consulte a página 71) ou receberá a mensagem "USER.XXXX FP created!" (USER.XXXX FP foi criado com sucesso).
- Pressione qualquer tecla.

```
USER
Create
Assign
Delete
1: ▲ 2: ▼ FUNC: <
```

```
USER
Assign Code
Assign Finger
1: ▲ FUNC: <
```

```
USER.0003 FP
created!
FUNC: <
```

Menu do Administrador / Utilizador / Excluir

Utilizadores excluídos não têm mais acesso ao cofre. No entanto, estes permanecem no histórico.

Submenu do Administrador / Utilizador / Excluir

- Ligue a fechadura com a tecla **On** Enter.
- Em seguida, pressione **Func**.
- Surge "Main menu" (Menu principal).
- Role com a tecla 1 ou 2 até que o item de menu "Administrator" (Administrador) seja destacado.
- Confirme com **On** Enter.
- Surge "Main menu / Administrator" (Menu principal / Administrador).
- Confirme com **On** Enter.
- Surge "Main menu / Administrator / User" (Menu principal / Administrador / Utilizador).
- Confirme com **On** Enter.
- Surge "Main menu / Administrator / User / Delete" (Menu principal / Administrador / Utilizador / Excluir).
- Role com a tecla 1 ou 2 até que o item de menu "Delete" (Excluir) seja destacado.
- Confirme com **On** Enter.
- Introduza o código do administrador para obter a autorização necessária.
- Agora pode rolar com a tecla 1 ou 2 até que o utilizador que deseja excluir seja destacado.
- Confirme com **On** Enter.
- Surge "Data has been deleted" (Registo eliminado).
- Pressione qualquer tecla.

```
USER
Create
Delete
1: ▲ 2: ▼ FUNC: <
```

```
USER.0001 CD
1: ▲ 2: ▼ FUNC: M
```

```
Dataset has
been deleted!
FUNC: <
```

Menu do Administrador / Funções de tempo

Além da hora e da data, você também pode definir se deseja alternar automaticamente entre o horário de verão / inverno da Europa Central.

O tempo de atraso impede a abertura rápida em caso de roubo.

```
ADMIN
User
Timer functions
Programming
Processes
1: ▲ 2: ▼ FUNC: <
```

Menu do Administrador / Funções de tempo / Definir hora

- Ligue a fechadura com a tecla **On** Enter.
- Em seguida, pressione **Func**.
- Surge "Main menu" (Menu principal).
- Role com a tecla 1 ou 2 até que o item de menu "Administrator" (Administrador) seja destacado.
- Confirme com **On** Enter.
- Surge "Main menu / Administrator" (Menu principal / Administrador).
- Role com a tecla 1 ou 2 até que o item de menu "Timer functions" (Funções de tempo) seja destacado.
- Confirme com **On** Enter.
- Surge "Administrator / Time entry" (Administrador / Funções de tempo).
- Confirme com **On** Enter.
- Introduza o código do administrador para obter a autorização necessária.
- O tempo (ritmo de 24 horas) pode ser definido através do teclado.
- Confirme com **On** Enter.
- Surge "Data has been saved!" (Os dados foram armazenados!).
- Pressione qualquer tecla.

```
TIMER FUN ...
Time entry
Date entry
Autom. ST/WT
Delay time
2: ▼ FUNC: <
```

```
Time entry
H.M 0.00
FUNC: M
```

Menu do Administrador / Funções de tempo / Data

- Ligue a fechadura com a tecla **On**.
- Em seguida, pressione **Func**.
- Surge "Main menu" (Menu principal).
- Role com a tecla 1 ou 2 até que o item de menu "Administrator" (Administrador) seja destacado.
- Confirme com **On**.
- Surge "Main menu / Administrator" (Menu principal / Administrador).
- Role com a tecla 1 ou 2 até que o item de menu "Timer functions" (Funções de tempo) seja destacado.
- Confirme com **On**.
- Surge "Timer functions" (Funções de tempo).
- Role com a tecla 1 ou 2 até que o item de menu "Date entry" (Data) seja destacado.
- Confirme com **On**.
- Introduza o código do administrador para obter a autorização necessária.
- A data pode ser definida com o teclado.
- Confirme com **On**.
- Surge "Data has been saved!" (Os dados foram armazenados!).
- Pressione qualquer tecla.

```
TIMER FUN ...
Time entry
Date entry
Autom. ST/WT
Delay time
1: ▲ 2: ▼ FUNC: <
```

```

Date entry
D.M.Y 0.00.00
FUNC: M
```

Menu do Administrador / Funções de tempo / SZ/WZ automáticos

Mudança automática entre horário de verão / inverno na Europa Central.

- Ligue a fechadura com a tecla **On**.
- Em seguida, pressione **Func**.
- Surge "Main menu" (Menu principal).
- Role com a tecla 1 ou 2 até que o item de menu "Administrator" (Administrador) seja destacado.
- Confirme com **On**.
- Surge "Administrator" (Administrador).
- Role com a tecla 1 ou 2 até que o item de menu "Timer functions" (Funções de tempo) seja destacado.
- Confirme com **On**.
- Surge "Timer functions" (Funções de tempo).
- Role com a tecla 1 ou 2 até que o item de menu "Autom. ST/WT" (SZ/WZ Autom) seja destacado.
- Confirme com **On**.
- Introduza o código do administrador para obter a autorização necessária.
- A troca automática de hora pode ser ligada ou desligada com as teclas 1 ou 2.
- Confirme com **On**.
- Surge "Data has been saved!" (Os dados foram armazenados!).
- Pressione qualquer tecla.

```
TIMER FUN ...
Time entry
Date entry
Autom. ST/WT
Delay time
1: ▲ 2: ▼ FUNC: <
```

```

Autom. ST/WT
[ON]
1: ▲ FUNC: M
```

Menu do Administrador / Funções de tempo / Tempo de atraso

O tempo de atraso define um tempo de espera desejado antes da execução de uma função e pode, assim, impedir uma abertura rápida em caso de um ataque. Após o tempo de atraso expirar, uma entrada válida e completa deve ser feita novamente para conceder acesso.

- Ligue a fechadura com a tecla **On**.
- Em seguida, pressione **Func**.
- Surge "Main menu" (Menu principal).
- Role com a tecla 1 ou 2 até que o item de menu "Administrator" (Administrador) seja destacado.
- Confirme com **On**.
- Surge "Administrator" (Administrador).
- Role com a tecla 1 ou 2 até que o item de menu "Timer functions" (Funções de tempo) seja destacado.
- Confirme com **On**.
- Surge "Timer functions" (Funções de tempo).
- Role com a tecla 1 ou 2 até que o item de menu "Delay time" (Tempo de atraso) seja destacado.
- Confirme com **On**.
- Introduza o código do administrador para obter a autorização necessária. Se um tempo de atraso já tiver sido definido, ele deverá ser executado primeiro.
- O tempo de atraso (0-99 minutos) pode ser definido pelo teclado.
- Confirme com **On**.
- Surge "Data has been saved!" (Os dados foram armazenados!).
- Pressione qualquer tecla.

```
TIMER FUN ...
Time entry
Date entry
Autom. ST/WT
Delay time
1: ▲ FUNC: <
```

```

Delay time
[00] min
FUNC: M
```

Menu do Administrador / Programação

Uma atualização de firmware instala a versão mais recente do software. A reorganização classifica o banco de dados.

```
ADMIN
User
Timer functions
Programming
Processes
1: ▲ 2: ▼ FUNC: <
```

Menu do Administrador / Programação / Atualização do banco de dados

Esta função não está ativada por enquanto.

```
PROGRAMMING
Databaseupdate
Firmwareupdate
Restructure
2: ▼ FUNC: <
```

Menu do Administrador / Programação / Atualização do firmware

- Verifique se as baterias estão carregadas antes da atualização do firmware.
- Copie a nova versão do firmware para um cartão microSD formatado em FAT-32 e o insira no slot para cartão microSD.
- Ligue a fechadura com a tecla **On**.
- Em seguida, pressione **Func**.
- Surge "Main menu" (Menu principal).
- Role com a tecla 1 ou 2 até que o item de menu "Administrator" (Administrador) seja destacado.
- Confirme com **On**.
- Surge "Administrator" (Administrador).
- Role com a tecla 1 ou 2 até que o item de menu "Programming" (Programação) seja destacado.
- Confirme com **On**.
- Surge "Programming" (Programação).
- Role com a tecla 1 ou 2 até que o item de menu "Firmwareupdate" (Atualização de firmware) seja destacado.
- Confirme com **On**.
- Introduza o código do administrador para obter a autorização necessária.
- Surge "Confirm current original Firmware version with Enter" (O firmware original do fabricante atual. Confirmar versão com Enter!).
- Confirme com **On**. Você não precisa intervir no processo posteriormente.
- A mensagem "Do not interrupt power" (Não interrompa a energia) é exibida.
- O ecrã apaga-se por um tempo.
- Após a conclusão da atualização, a mensagem "Firmwareupdate completed" (Atualização de firmware realizada) surge.

```
PROGRAMMING
Databaseupdate
Firmwareupdate
Restructure
1: ▲ 2: ▼ FUNC: <
```

```

Confirm current
original firmware
version with Enter!
FUNC: M
```

```

Firmwareupdate
complete!
FUNC: <
```

Menu do Administrador / Programação / Reorganizar

- Ligue a fechadura com a tecla **On**.
- Em seguida, pressione **Func**.
- Surge "Main menu" (Menu principal).
- Role com a tecla 1 ou 2 até que o item de menu "Administrator" (Administrador) seja destacado.
- Confirme com **On**.
- Surge "Administrator" (Administrador).
- Role com a tecla 1 ou 2 até que o item de menu "Programming" (Programação) seja destacado.
- Confirme com **On**.
- Surge "Programming" (Programação).
- Role com a tecla 1 ou 2 até que o item de menu "Restructure" (Reorganizar) seja destacado.
- Confirme com **On**.
- Introduza o código do administrador para obter a autorização necessária.
- Surge "Restructuring in progress!" (Reorganização em curso).

```
PROGRAMMING
Databaseupdate
Firmwareupdate
Restructure
1: ▲ FUNC: <
```

```

Restructuring
in progress!
FUNC: <
```

Menu do Administrador / Operações

O histórico pode ser salvo num cartão microSD inserido ou emitido diretamente no ecrã.

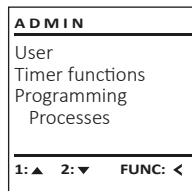

Menu do Administrador / Operações / Exibir

- Ligue a fechadura com a tecla **On**.
- Em seguida, pressione **Func**.
- Surge "Main menu" (Menu principal).
- Role com a tecla 1 ou 2 até que o item de menu "Administrator" (Administrador) seja destacado.
- Confirme com **On**.
- Surge "Administrator" (Administrador).
- Role com a tecla 1 ou 2 até que o item de menu "Processes" (Operações) seja destacado.
- Confirme com **On**.
- Introduza o código do administrador para obter a autorização necessária.
- Role pelos registos de dados com a tecla 1 ou 2.
- Confirme com **On**.

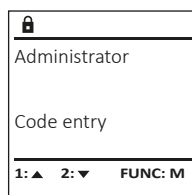
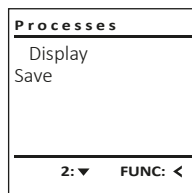

Menu do Administrador / Operações / Armazenar

- Insira um cartão microSD formatado em FAT-32 no slot para cartão microSD.
- Ligue a fechadura com a tecla **On**.
- Em seguida, pressione **Func**.
- Surge "Main menu" (Menu principal).
- Role com a tecla 1 ou 2 até que o item de menu "Administrator" (Administrador) seja destacado.
- Confirme com **On**.
- Surge "Administrator" (Administrador).
- Role com a tecla 1 ou 2 até que o item de menu "Processes" (Operações) seja destacado.
- Confirme com **On**.
- Surge "Processes" (Operações).
- Role com a tecla 1 ou 2 até que o item de menu "Save" (Armazenar) seja destacado.
- Confirme com **On**.
- Introduza o código do administrador para obter a autorização necessária.
- Surge "Please wait!" (Por favor, aguarde!).
- Surge "Dataset has been stored" (Os dados foram armazenados!).
- Pressione qualquer tecla.

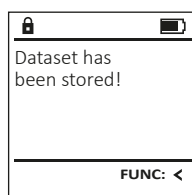
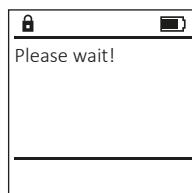
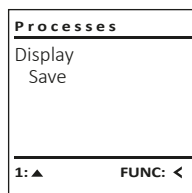

Menu do Administrador / Definições

O sistema deve ser registado para comunicação dentro do dispositivo.
FP Reset remove todas as impressões digitais.

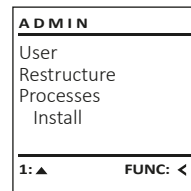

Menu do Administrador / Definições / Registrar

No caso de uma falha completa do sistema, pode ser necessário voltar a registar o painel de controlo eletrónico no mecanismo de fechamento.

- Ligue a fechadura com a tecla **On**.
- Em seguida, pressione **Func**.
- Surge "Main menu" (Menu principal).
- Role com a tecla 1 ou 2 até que o item de menu "Administrator" (Administrador) seja destacado.
- Confirme com **On**.
- Surge "Administrator" (Administrador).
- Role com a tecla 1 ou 2 até que o item de menu "Setup" (Definições) seja destacado.
- Confirme com **On**.
- Introduza o código do administrador para obter a autorização necessária.
- Surge "Dataset has been stored" (Os dados foram armazenados!).
- Pressione qualquer tecla.

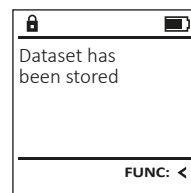
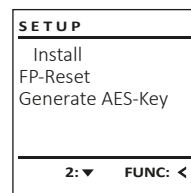

Após o login, o código do administrador deve ser alterado conforme descrito no menu Alteração de código.

Menu do Administrador / Definições / FP reset

- Ligue a fechadura com a tecla **On**.
- Em seguida, pressione **Func**.
- Surge "Main menu" (Menu principal).
- Role com a tecla 1 ou 2 até que o item de menu "Administrator" (Administrador) seja destacado.
- Confirme com **On**.
- Surge "Administrator" (Administrador).
- Role com a tecla 1 ou 2 até que o item de menu "Setup" (Definições) seja destacado.
- Confirme com **On**.
- Role com a tecla 1 ou 2 até que o item de menu "FP-Reset" (FP reset) seja destacado.
- Confirme com **On**.
- Introduza o código do administrador para obter a autorização necessária.
- Surge "Delete data with ENTER key" (Excluir dados com a tecla ENTER).
- Confirme com **On**.
- Surge "Please wait!" (Por favor, aguarde!).
- Pressione qualquer tecla.

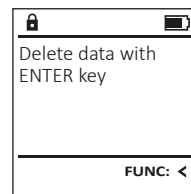
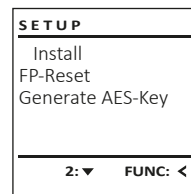

Menu do Administrador / Definições / Gerar AES-Key.

Esta função não está ativada por enquanto.

Neste menu, você pode exibir várias informações sobre o sistema.

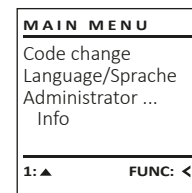

Menu Informações / Informações do sistema

- Ligue a fechadura com a tecla **On**.
- Em seguida, pressione **Func**.
- Surge "Main menu" (Menu principal).
- Role com a tecla 1 ou 2 até que o item de menu "Info" (Informações) seja destacado.
- Confirme com **On**.
- Surge "Info" (Informações).
- Confirme com **On**.
- Introduza o código do administrador para obter a autorização necessária.
- As informações do sistema são exibidas.
- Role com a tecla 1 ou 2 para ver as informações.
- Use a tecla **Func** novamente para retornar.

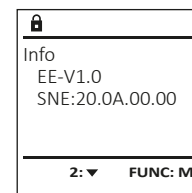
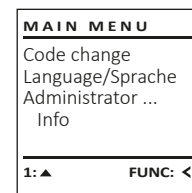

Menu informações / Verificação do sistema

- Ligue a fechadura com a tecla **On**.
- Em seguida, pressione **Func**.
- Surge "Main menu" (Menu principal).
- Role com a tecla 1 ou 2 até que o item de menu "Info" (Informações) seja destacado.
- Confirme com **On**.
- Surge "Info" (Informações).
- Role com a tecla 1 ou 2 até que o item de menu "Systemcheck" (Verificação do Sistema) seja destacado.
- Confirme com **On**.
- Introduza o código do administrador para obter a autorização necessária.
- As informações de verificação do sistema são exibidas.
- Role com a tecla 1 ou 2 para ver as informações.
- Use a tecla **Func** novamente para retornar.

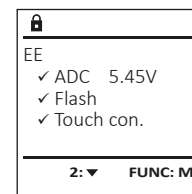
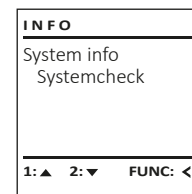

Mensagens de erro

A seguir, as mensagens De seguida mostramos as mensagens de erro que poderão aparecer no ecrã quando é programado um dedo ou quando se abre com um dedo.

Mensagem de erro	Solução
<i>Too fast! Please repeat (Muito rápido! Por favor repita)</i>	Arraste o dedo mais lentamente sobre o sensor.
<i>Too tilted! Please repeat (Muito torto! Por favor repita)</i>	Arraste o dedo diretamente sobre o sensor.
<i>Too short! Please repeat (Muito curto! Por favor repita)</i>	Arraste o dedo sobre o sensor para poder ler mais área do seu dedo.
<i>Position in the middle and repeat! (Posicione no meio e repita!)</i>	Coloque o dedo no meio do sensor.
<i>Wrong code! (Código errado!)</i>	Digite um código válido.
<i>No admittance! (Nenhuma entrada!)</i>	Um dedo não autorizado foi utilizado. Repita com um dedo autorizado.

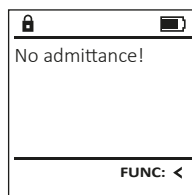
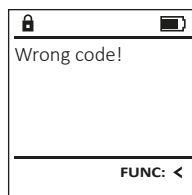
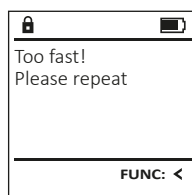

Dados técnicos

Número de códigos de administrador:	1
Número de códigos de utilizador:	9 (máx.)
Número de códigos de impressões digitais:	20 (máx.)
Tempos de bloqueio:	Após 3x entradas incorretas de código 5 minutos e 10 minutos cada
Fonte de alimentação:	4x AA MIGNON LR6 ALCALINAS
Data/Hora:	✓
Atualizável (firmware):	✓
Quantidade do histórico:	2.000

Substituição das pilhas

Você pode verificar o status das pilhas a qualquer momento com o indicador de nível das pilhas no canto superior direito do ecrã. Se a capacidade das pilhas estiver a esgotar-se, uma mensagem correspondente será exibida no ecrã: Quando esse aviso aparecer, substitua as pilhas o mais rápido possível.

Remova os parafuso na parte inferior dos componentes da fechadura eletrónica. Para isso é necessária uma chave fendas Torx T8.

Deslize a tampa com as pilhas viradas para baixo.

Remova as pilhas usadas e descarte-as de acordo com as instruções de descarte na página 71. Substitua as pilhas por quatro pilhas Mignon AA de 1,5 V novas e de acordo com a polaridade correta. Para esse fim, ilustrações são mostradas no suporte das pilhas. Por favor, use pilhas de marca e não recarregáveis.

Empurre a tampa e as pilhas de volta para a fechadura eletrónica e aperte-as firmemente.

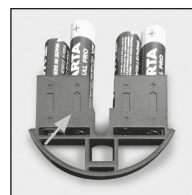
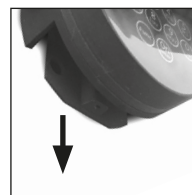
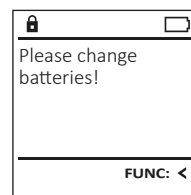

Garantia

Os produtos da BURG-WÄCHTER são produzidos de acordo com as normas técnicas em vigor no momento da produção e em cumprimento das nossas normas de qualidade. A garantia inclui exclusivamente falhas que comprovadamente se devam a erros de produção ou de material no momento da venda. A garantia termina após dois anos, estando excluídas quaisquer outras reivindicações. Falhas e defeitos causados por transporte, operação ou utilização inadequada, desgaste, etc. estão excluídos da mesma. As pilhas estão excluídas da garantia. Eventuais defeitos que se verifiquem devem ser enviados por escrito ao vendedor, acompanhados do comprovativo original de compra e de uma breve descrição dos mesmos. Após verificação, dentro de um prazo adequado o fornecedor da garantia decide sobre uma possível reparação ou substituição.

Atenção:

Para fornecer-lhe um produto sem falhas e de alta qualidade e para ajudar-lhe de maneira ideal em caso de serviço ou reparação, é necessário que dispositivos defeituosos ou danificados, juntamente com o código de administrador válido, sejam apresentados ao seu revendedor com o recibo de compra original.

No caso de devoluções com base no seu direito de revogação, todas as partes do dispositivo também devem estar intactas nas configurações de fábrica. Em caso de inobservância, a garantia expira.

Eliminação do aparelho

Caro cliente, Por favor, ajude a evitar desperdícios. Se num determinado momento pretender desfazer-se deste produto, por favor, lembre-se que existem muitos componentes feitos de materiais preciosos neste dispositivo que podem ser reciclados.

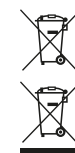

Salientamos que os resíduos de equipamentos elétricos e eletrónicos, assim como as pilhas, não deverão ser descartados no lixo doméstico, devendo ser separados. Informe-se junto das autoridades competentes na sua cidade/comunidade sobre os pontos de recolha de lixo elétrico.



A BURG-WÄCHTER KG declara que este dispositivo está em conformidade com as diretivas 2014/30/UE (CEM) e 2011/65/UE (RoHS).

O texto completo da declaração de conformidade da UE pode ser encontrado em www.burg.biz.

Recomendação de segurança

Por favor, limpe a superfície de operação do teclado, de vez em quando, com um pano de microfibra (por exemplo, pano de limpeza de óculos) para remover quaisquer impressões digitais da superfície do teclado.

Reservado o direito a erros de impressão e de redação, bem como a alterações técnicas.

Opbygning

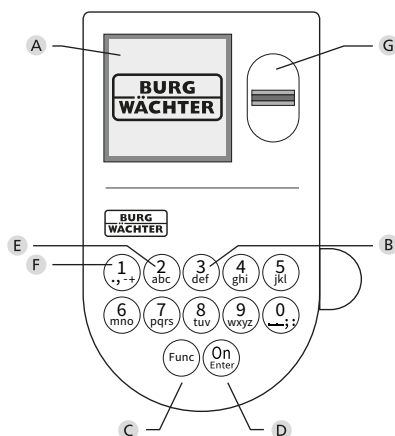

A Display

B Tal-taster

Tallene "1"- "0" bruges til indtastning, f.eks. ved indtastning af koden.

C "Func"-tast

"Func"-tasten tilpasser sin funktion til situationen. Enten skifter man ved tryk på tasten til det forrige menuniveau/man fjerner et indtastet tal eller man skifter til hovedmenuen. Displayet viser tastens aktuelle funktion (s. afsnit 3).

D "On/Enter"-Taste

"On/Enter"-tasten starter hhv. systemet og vælger det aktuelle menupunkt.

E "1"-tast

Hvis der findes flere valgmuligheder, kan man scrolle op ved hjælp af tasten. Hvis dette er muligt, viser displayet det (s. afsnit 3).

F "2"-tast

Hvis der findes flere valgmuligheder, kan man scrolle ned ved hjælp af tasten. Hvis dette er muligt, viser displayet det (s. afsnit 3).

G Fingerprintsensor

Via fingerprint-sensoren kan fingeraftryk gemmes eller bruges til at åbne pengeskabet.

Kære kunde

Tak fordi du valgte et pengeskab fra BURG-WÄCHTER med SecuTronic-elektronik. Denne elektronik er certificeret iht. ECB-S klasse B.

Du har hermed fået et produkt, der opfylder ekstremt høje sikkerhedskrav og som er udviklet og produceret efter den nyeste tekniske standard. Denne lås er certificeret iht. EN 1300:2018. (Enheder til sikker opbevaring – Klassifikation af højssikkerhedslåse efter deres modstandsevne over for uautoriseret åbning).

Vigtigt: Læs hele brugsanvisningen før programmering, og gem denne vejledning til senere reference, så du altid kan slå op i den.

Vi håber, du er tilfreds med dit nye pengeskab fra BURG-WÄCHTER. Venlig hilsen Burg-Wächter KG

Generelle oplysninger

Aktivering

Tilkobling af elektronikken sker ved hjælp af tastaturets $\frac{00}{000}$ -tast. Herefter lyser den. Samtidig viser displayet et kort øjeblik BURG-WÄCHTER-logoet, inden indtastningsskærmen til hhv. PIN-koden og fingerprint vises.

Sprog

Menunavigationen på displayet findes på tolv sprog og kan indstilles ved hjælp af menupunktet Sprog. En nøjagtig forklaring findes i kapitlet "Menu Sprog/ Language".

Kontrol af rettigheder

For at åbne med fingeraftrykket skal der desuden indtastes en gyldig PIN-kode.

Baggrund:

Det er ikke alle fingeraftryk, som i den aktuelle softwarefunktion får den fulde værdi. For at få en tilladelse til at åbne, skal man dog have en fuld rettighed. Derfor skal du desuden bruge en anden brugers gyldige PIN-kode. Ved oprettelsen af en PIN-kode ved pengeskabet kontrolleres det, om adgangen skal bruges sammen med et fingeraftryk. I dette tilfælde får PIN-koden automatisk en lavere værdi, hvorved den ikke kan give adgang uden en yderligere PIN-kode eller en anden brugers fingeraftryk. En kombination af samme brugers PIN-kode og fingeraftryk giver ingen adgang.

PIN-koder uden et tildelt fingeraftryk beholder deres fulde værdi og giver dermed adgang uden et yderligere spørgsmål efter rettigheden.

Blokeringstid

Som sikkerhed mod manipulation blokerer låsens elektronik adgangen til pengeskabet i fem minutter, hvis der tre gange i træk er indtastet en forkert talkombination. Derefter blokerer den i ti minutter, hver gang der tages forkert igen. I blokeringstiden tæller displayet ned og visere den resterende tid. Åbning af pengeskabet er i løbet af denne tid ikke mulig, heller ikke med gyldig bruger- og administratorkode.

Øgning af sikkerheden mod indbrud

Sørg for, at uvedkommende ikke kan få fat i koderne. Opbevar derfor koderne et sikkert sted, således at de kun er tilgængelige for de berettigede personer. Hvis en kode bliver væk, skal låsen indstilles til en ny kode.

- Fabrikskoden skal ændres så snart koden tages i brug.
- Der må ikke bruges koder, som er nemme at gætte (f.eks. 1-2-3-4-5-6).
- Personlige data (f.eks. fødselsdage) eller andre data, som kan gættes ud fra kodeindehaverens identitet, må ikke benyttes.
- Efter hvert skift til en ny kode skal låsen kontrolleres flere gange med sikkerhedsdøren åben.

OBS! Alle ændringer af administratorkoden, den fabriksindstillede kode og brugerkoden skal udføres, når døren til enheden til den sikre opbevaring er åben! Når låsesystemet er indstillet til en ny kode, skal det aktiveres flere gange med den nye kode, mens døren er åben.

Indtastningsmuligheder

Numeriske taster:

Tallene "1"- "0" bruges til indtastning, f.eks. ved indtastning af koden.

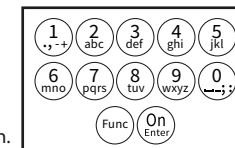

"Func"-tast:

"Func"-tasten ændrer funktion alt efter situationen.

Enten skifter man ved tryk på tasten til det forrige menuniveau/man fjerner et indtastet tal eller man skifter til hovedmenuen. Displayet viser tastens aktuelle funktion.

"On/Enter"-tast:

"On/Enter"-tasten starter systemet/vælger det aktuelle menupunkt.

Tast "1" og "2":

Hvis der er flere valgmuligheder, kan man scrolle op og ned med disse taster. Hvis dette er muligt, viser displayet det ved hjælp af tilhørende pile.

Fingerprintsensor:

Via fingerprint-sensoren kan fingeraftryk gemmes eller bruges til at åbne pengeskabet.



Display

- A Angiver, om man ved hjælp af tasten **Func** kan fortryde den senest indtastning (◀) eller skifte til hovedmenuen (M).
- B (2:▼) vises, hvis man kan scrolle ned ved hjælp af tasten "2".
- C (1:▲) vises, hvis man kan scrolle op ved hjælp af tasten "1".
- D (🔋) angiver batteriets ladetilstand.
- E (🔒/🔓) viser, om låsearmaturet har frigivet låsen og pengeskabet således kan åbnes.

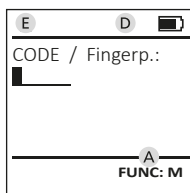
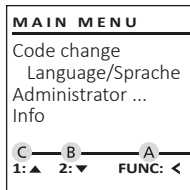

Åbning

Åbning med pinkode

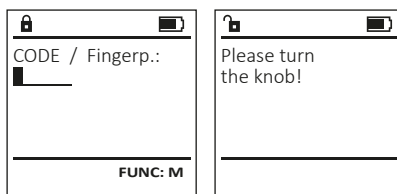

- Slå låsen til ved hjælp af **On**-tasten.
- Indtast den 6-cifrede pinkode (fabriksindstillet kode "1-2-3-4-5-6").
- På displayet står der "Please turn the knob!" (Brug drejhåndtaget!)
- Drej på håndtaget.

Åbning via fingeraftryk



- Slå låsen til ved hjælp af **On**-tasten.
- Træk en indlært finger oppefra og ned over midten af sensoren.
- På displayet vises bemærkningen "Validity not achieved" (værdi ikke nået).
- Indtast en anden brugers gyldige 6-cifrede PIN-kode (fra fabrikkens side "1-2-3-4-5-6").
- På displayet står der "Please turn the knob!" (Brug drejhåndtaget!)
- Drej på håndtaget.

Menustruktur

Menustrukturens opbygning

- Kodeændring
 - > Brugere
 - > Opret
 - > Opret kode
 - > Læg finger på
 - > Tildel
 - > Tildel kode
 - > Tildel finger
 - > Slet
 - > Tidsfunktioner
 - > Indstil klokkeslæt
 - > Indstil dato
 - > Automatisk ST/VT
 - > Forsinkelsestid
 - > Programmering
 - > Database-update
 - > Firmware-update
 - > Reorganisér
 - > Handlinger
 - > Vis
 - > Gem
 - > Setup
 - > Log på
 - > FP-Reset
 - > Generer AES-key
- Info
 - > Systeminfo
 - > Systemtjek

Beskrivelse af menufunktioner

Menu Kodeændring

Ændring af administratorkode samt brugerkode. Vi gør opmærksom på, at den fabriksindstillede administratorkode af sikkerhedsmæssig årsager skal ændres til en individuelt indstillet kode.

- Slå låsen til ved hjælp af **On**-tast.
- Tryk herefter på **Func**.
- Der vises "Main menu" (Hovedmenu).
- Bekræft med **On**.
- Med tastene 1 eller 2 kan du nu scrolle så længe, indtil den administrator/bruger, hvis kode skal ændres, er markeret.
- Bekræft med **On**.
- Indtast ved hjælp af tastaturet den tidligere gældende gamle kode eller den fabriksindstillede kode, og tryk på **On**.
- Indtast ved hjælp af tastaturet den nye kode og bekræft med **On**.
- Gentag indtastningen, og bekræft igen med **On**.
- Ved korrekt indtastning ses "Code change completed!" (Kodeændring udført).
- Tryk på en vilkårlig tast.

Bemærk: Første gang en pengeskabslås tages i brug, vil du blive spurgt om den aktuelle dato og klokkeslættet:

- Indtastning af dag (2-cifret).
- Indtastning af måned (2-cifret).
- Indtastning af år (2-cifret).
- Indtastning af time (2-cifret).
- Indtastning af minutter (2-cifret).

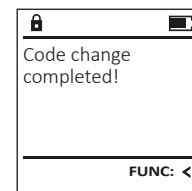
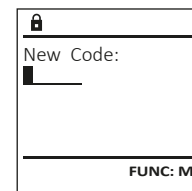
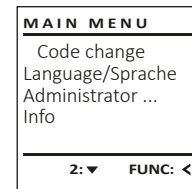

Menu Sprog/Language

- Slå låsen til ved hjælp af On Enter -tasten.
- Tryk herefter på Func .
- Der vises "Main menu" (Hovedmenu).
- Scroll med hhv. tast 1 eller 2, indtil menupunktet "Language" (Sprog) er markeret.
- Bekræft med On Enter .
- Nu vises "Main menu / language" (Hovedmenu/Sprog).
- Scroll med hhv. tast 1 eller 2, indtil det ønskede sprog er markeret.
- Bekræft med On Enter .
- Nu vises "Data has been saved!" (Data er gemt!).
- Tryk på en vilkårlig tast.

```
MAIN MENU
Code change
Language/Sprache
Administrator ...
Info
1: ▲ 2: ▼ FUNC: <
```

```
LANGUAGE
Čeština
Deutsch
English
Español
1: ▲ 2: ▼ FUNC: <
```

Menu Administrator

Denne menu har flere undermenuer, så funktioner er inddelt i grupper. Funktionerne i dette afsnit kan anvendes fuldt ud med administratorkode.

```
MAIN MENU
Code change
Language/Sprache
Administrator ...
Info
1: ▲ 2: ▼ FUNC: <
```

Menu Administrator / Bruger

Menu Administrator / Bruger / Opret

Oprettede brugere kan åbne pengeskabet. For informationer om rettigheder se side 72.

Undermenu Administrator / Bruger / Opret / Opret kode

- Slå låsen til ved hjælp af On Enter -tasten.
- Tryk herefter på Func .
- Der vises "Main menu" (Hovedmenu).
- Scroll med hhv. tast 1 eller 2, indtil menupunktet "Administrator" (Administrator) er markeret.
- Bekræft med On Enter .
- Nu vises "Main menu / Administrator" (Hovedmenu / Administrator).
- Bekræft med On Enter .
- Nu vises "Main menu / Administrator / User" (Hovedmenu / Administrator / Bruger).
- Bekræft med On Enter .
- Nu vises "Main menu / Administrator / User / Create" (Hovedmenu / Administrator / Bruger / Opret).
- Bekræft med On Enter .
- Indtast administratorkoden for at få den nødvendige tilladelse.

```
USER
Create
Assign
Delete
2: ▼ FUNC: <
```

```
USER.0001 CD
Combination: [FP]
FUNC: M
```

- Den næste ledige hukommelsesplads vises (f.eks. USER.0002 CD).
- Indtast den 6-cifrede kode, og bekræft med On Enter .
- Scroll igennem kombinationsmulighederne med hhv. tast 1 og 2.
- Hvis ikke du har valgt en kombination, skal du bekræfte 3x med On Enter .
- Hvis du har valgt kombinationen "FP", skal du indlære dit fingeraftryk som beskrevet i undermenuen "Administrator / User / Create / Create fingerprint" (Administrator / Bruger / Opret / Opret finger).

```
USER.0002 CD
569425
Combination: [FP]
1: ▲ FUNC: <
```

```
USER.0001 CD
Created!
FUNC: <
```

```
USER
Create Code
Create Finger
1: ▲ FUNC: <
```

```
Program finger
■■■■4
FUNC: <
```

```
USER.0003 FP
created!
FUNC: <
```

Undermenu Administrator / Bruger / Opret / Opret finger

- Slå låsen til ved hjælp af On Enter -tasten.
- Tryk herefter på Func .
- Der vises "Main menu" (Hovedmenu).
- Scroll med hhv. tast 1 eller 2, indtil menupunktet "Administrator" (Administrator) er markeret.
- Bekræft med On Enter .
- Nu vises "Main menu / Administrator" (Hovedmenu / Administrator).
- Bekræft med On Enter .
- Nu vises "Main menu / Administrator / User" (Hovedmenu / Administrator / Bruger).
- Bekræft med On Enter .
- Nu vises "Main menu / Administrator / User / Create" (Hovedmenu / Administrator / Bruger / Opret).
- Scroll med hhv. tast 1 eller 2, indtil menupunktet "Opret finger" er markeret.
- Bekræft med On Enter .
- Indtast administratorkoden for at få den nødvendige tilladelse.
- Der vises "Create Finger" (Indlær finger).
- Træk fingeren flere gange oppefra og ned over midten af sensoren.
- Enten opfordres du til at gentage processen (ved fejlmeldinger, se side 78) eller modtager meddelelsen "USER.XXXX FP created!" (Oprettelse af USER.XXXX FP gennemført).
- Tryk på en vilkårlig tast.

Menu Administrator / Bruger / Tildel

Hver bruger kan have en kode og et fingeraftryk. For informationer om rettigheder se side 72.

Undermenu Administrator / Bruger / Tildel / Tildel kode

- Slå låsen til ved hjælp af On Enter -tasten.
- Tryk herefter på Func .
- Der vises "Main menu" (Hovedmenu).
- Scroll med hhv. tast 1 eller 2, indtil menupunktet "Administrator" (Administrator) er markeret.
- Bekræft med On Enter .
- Nu vises "Main menu / Administrator" (Hovedmenu / Administrator).
- Bekræft med On Enter .
- Nu vises "Main menu / Administrator / User" (Hovedmenu / Administrator / Bruger).
- Scroll med hhv. tast 1 eller 2, indtil menupunktet "Assign" (Tildel) er markeret.
- Bekræft med On Enter .
- Nu vises "Main menu / Administrator / User / Assign" (Hovedmenu / Administrator / Bruger / Tildel).
- Bekræft med On Enter .
- Indtast administratorkoden for at få den nødvendige tilladelse.
- Med hhv. tast 1 og 2 kan du nu scrolle, indtil den bruger, som skal tildeles en kode, er markeret.
- Bekræft med On Enter .
- Indtast den 6-cifrede kode, og bekræft med On Enter .
- Scroll igennem kombinationsmulighederne med hhv. tast 1 og 2.
- Hvis ikke du har valgt en kombination, skal du bekræfte 3x med On Enter .

```
USER
Create
Assign
Delete
1: ▲ 2: ▼ FUNC: <
```

```
USER
Assign Code
Assign Finger
2: ▼ FUNC: <
```

```
USER.0001
1: ▲ 2: ▼ FUNC: M
```

Undermenu Administrator / Bruger / Tildel / Tildel finger

- Slå låsen til ved hjælp af On_{Enter} -tasten.
- Tryk herefter på Func .
- Der vises "Main menu" (Hovedmenu).
- Scroll med hhv. tast 1 eller 2, indtil menupunktet "Administrator" (Administrator) er markeret.
- Bekræft med On_{Enter} .
- Nu vises "Main menu / Administrator" (Hovedmenu / Administrator).
- Bekræft med On_{Enter} .
- Nu vises "Main menu / Administrator / User" (Hovedmenu / Administrator / Bruger).
- Scroll med hhv. tast 1 eller 2, indtil menupunktet "Assign" (Tildel) er markeret.
- Bekræft med On_{Enter} .
- Scroll med hhv. tast 1 eller 2, indtil menupunktet "Assign Finger" (Tildel finger) er markeret.
- Bekræft med On_{Enter} .
- Indtast administratorkoden for at få den nødvendige tilladelse.
- Nu vises "Main menu / Administrator / User / Assign Finger" (Hovedmenu / Administrator / Bruger / Tildel finger).
- Med hhv. tast 1 og 2 kan du nu scrolle, indtil den bruger, som skal tildeles et fingeraftryk, er markeret.
- Bekræft med On_{Enter} .
- Der vises "Create fingerprint" (Indlær finger).
- Træk fingeren flere gange oppefra og ned over midten af sensoren.
- Enten opfordres du til at gentage processen (ved fejlmeldinger, se side 78) eller modtager meddelelsen "Oprettelse af "USER.XXXX FP created!" (USER.XXXX FP gennemført).
- Tryk på en vilkårlig tast.

```
USER
Create
Assign
Delete
1: ▲ 2: ▼ FUNC: <
```

```
USER
Assign Code
Assign Finger
1: ▲ FUNC: <
```

```
USER.0003 FP
created!
FUNC: <
```

Menu Administrator / Bruger / Slet

Slettede brugere har ikke længere adgang til penge-kabet. De gemmes dog i historikken.

Undermenuen Administrator/bruger/sletning

- Slå låsen til ved hjælp af On_{Enter} -tasten.
- Tryk herefter på Func .
- Der vises "Main menu" (Hovedmenu).
- Scroll med hhv. tast 1 eller 2, indtil menupunktet "Administrator" (Administrator) er markeret.
- Bekræft med On_{Enter} .
- Nu vises "Main menu / Administrator" (Hovedmenu / Administrator).
- Bekræft med On_{Enter} .
- Nu vises "Main menu / Administrator / User" (Hovedmenu / Administrator / Bruger).
- Bekræft med On_{Enter} .
- Nu vises "Main menu / Administrator / User / Delete" (Hovedmenu / Administrator / Bruger / Slet).
- Scroll med hhv. tast 1 eller 2, indtil menupunktet "Delete" (Slet) er markeret.
- Bekræft med On_{Enter} .
- Indtast administratorkoden for at få den nødvendige tilladelse.
- Med tast 1 eller 2 kan du nu scrolle, indtil den bruger, der skal slettes, er markeret.
- Bekræft med On_{Enter} .
- Nu vises "Data has been deleted" (Datasæt slettet).
- Tryk på en vilkårlig tast.

```
USER
Create
Delete
1: ▲ 2: ▼ FUNC: <
```

```
USER.0001 CD
1: ▲ 2: ▼ FUNC: M
```

```
Dataset has
been deleted!
FUNC: <
```

Menu Administrator / Tidsfunktioner

Ud over klokkeslæt og dato kan det også indstilles, om der skal skiftes automatisk mellem centraleuropæisk sommer-/vintertid. Forsinkelsestiden forhindrer en hurtig åbning i tilfælde af et overfald.

```
ADMIN
User
Timer functions
Programming
Processes
1: ▲ 2: ▼ FUNC: <
```

Menu Administrator / Tidsfunktioner / Indstil klokkeslæt

- Slå låsen til ved hjælp af On_{Enter} -tasten.
- Tryk herefter på Func .
- Der vises "Main menu" (Hovedmenu).
- Scroll med hhv. tast 1 eller 2, indtil menupunktet "Administrator" (Administrator) er markeret.
- Bekræft med On_{Enter} .
- Nu vises "Main menu / Administrator" (Hovedmenu / Administrator).
- Scroll med hhv. tast 1 eller 2, indtil menupunktet "Timer functions" (Tidsfunktioner) er markeret.
- Bekræft med On_{Enter} .
- Der vises "Administrator/Time entry" (Administrator / Tidsfunktioner).
- Bekræft med On_{Enter} .
- Indtast administratorkoden for at få den nødvendige tilladelse.
- Via tastaturet kan tiden (24-timers-rytme) indstilles.
- Bekræft med On_{Enter} .
- Nu vises "Data has been saved!" (Data er gemt!).
- Tryk på en vilkårlig tast.

```
TIMER FUN ...
Time entry
Date entry
Autom. ST/WT
Delay time
2: ▼ FUNC: <
```

```
Time entry
H.M 0.00
FUNC: M
```

Menu Administrator / Tidsfunktioner / Indstil dato

- Slå låsen til ved hjælp af On_{Enter} -tasten.
- Tryk herefter på Func .
- Der vises "Main menu" (Hovedmenu).
- Scroll med hhv. tast 1 eller 2, indtil menupunktet "Administrator" (Administrator) er markeret.
- Bekræft med On_{Enter} .
- Nu vises "Main menu / Administrator" (Hovedmenu / Administrator).
- Scroll med hhv. tast 1 eller 2, indtil menupunktet "Timer functions" (Tidsfunktioner) er markeret.
- Bekræft med On_{Enter} .
- Nu vises "Timer functions" (Tidsfunktioner).
- Scroll med hhv. tast 1 eller 2, indtil menupunktet "Date entry" (Dato) er markeret.
- Bekræft med On_{Enter} .
- Indtast administratorkoden for at få den nødvendige tilladelse.
- Via tastaturet kan datoen indstilles.
- Bekræft med On_{Enter} .
- Nu vises "Data has been saved!" (Data er gemt!).
- Tryk på en vilkårlig tast.

```
TIMER FUN ...
Time entry
Date entry
Autom. ST/WT
Delay time
1: ▲ 2: ▼ FUNC: <
```

```
Date entry
D.M.Y [00.00]
FUNC: M
```

Menu Administrator / Tidsfunktioner / Autom. ST/VT

Automatisk skift mellem centraleuropæisk sommer-/vintertid.

- Slå låsen til ved hjælp af On_{Enter} -tasten.
- Tryk herefter på Func .
- Der vises "Main menu" (Hovedmenu).
- Scroll med hhv. tast 1 eller 2, indtil menupunktet "Administrator" (Administrator) er markeret.
- Bekræft med On_{Enter} .
- Nu vises "Administrator" (Administrator).
- Scroll med hhv. tast 1 eller 2, indtil menupunktet "Timer functions" (Tidsfunktioner) er markeret.
- Bekræft med On_{Enter} .
- Nu vises "Timer functions" (Tidsfunktioner).
- Scroll med hhv. tast 1 og 2, indtil menupunktet "Autom. ST/WT" (Autom. ST/VT) er markeret.
- Bekræft med On_{Enter} .
- Indtast administratorkoden for at få den nødvendige tilladelse.
- Via tasterne hhv. 1 og 2 kan den automatiske omstilling slås til eller fra.
- Bekræft med On_{Enter} .
- Nu vises "Data has been saved!" (Data er gemt!).
- Tryk på en vilkårlig tast.

```
TIMER FUN ...
Time entry
Date entry
Autom. ST/WT
Delay time
1: ▲ 2: ▼ FUNC: <
```

```
Autom. ST/WT
[ON]
1: ▲ FUNC: M
```

Menu Administrator / Tidsfunktioner / Forsinkelsestid

Forsinkelsestiden indstiller en ønsket ventetid inden udførelsen af en funktion og kan dermed forhindre en hurtig åbning i tilfælde af et overfald. Efter udløb af forsinkelsestiden skal der igen ske en gyldig og fuldstændig indtastning for at få adgang.

- Slå låsen til ved hjælp af On_{Enter} -tasten.
- Tryk herefter på Func .
- Der vises "Main menu" (Hovedmenu).
- Scroll med hhv. tast 1 eller 2, indtil menupunktet "Administrator" (Administrator) er markeret.
- Bekræft med On_{Enter} .
- Nu vises "Administrator" (Administrator).
- Scroll med hhv. tast 1 eller 2, indtil menupunktet "Timer functions" (Tidsfunktioner) er markeret.
- Bekræft med On_{Enter} .
- Nu vises "Timer functions" (Tidsfunktioner).
- Scroll med hhv. tast 1 og 2, indtil menupunktet "Delay time" (Forsinkelsestid) er markeret.
- Bekræft med On_{Enter} .
- Indtast administratorkoden for at få den nødvendige berettigelse. Hvis der er indstillet en forsinkelsestid, skal den først løbe igennem.
- Via tastaturet kan forsinkelsestiden (0-99 minutter) indstilles.
- Bekræft med On_{Enter} .
- Nu vises "Data has been saved!" (Data er gemt!).
- Tryk på en vilkårlig tast.

```
TIMER FUN ...
Time entry
Date entry
Autom. ST/WT
Delay time
1: ▲ 2: ▼ FUNC: <
```

```
Delay time
[00] min
FUNC: M
```

Menu Administrator / Programmering

En firmware-update installerer den nyeste software-version. Reorganiseringen sorterer databasen.

```
ADMIN
User
Timer functions
Programming
Processes
1: ▲ 2: ▼ FUNC: <
```

Menu Administrator / Programmering / Database-update

Denne funktion er i begyndelsen ikke frigivet.

```
PROGRAMMING
Databaseupdate
Firmwareupdate
Restructure
2: ▼ FUNC: <
```

Menu Administrator / Programmering / Firmware-update

- Kontroller, at batterierne er fulde inden firmware-update.
- Kopier den nye firmware-version til et FAT-32-formatet microSD-kort og indsæt det i microSD-kortsloppet.
- Slå låsen til ved hjælp af On_{Enter} -tasten.
- Tryk herefter på Func .
- Der vises "Main menu" (Hovedmenu).
- Scroll med hhv. tast 1 eller 2, indtil menupunktet "Administrator" (Administrator) er markeret.
- Bekræft med On_{Enter} .
- Nu vises "Administrator" (Administrator).
- Scroll med hhv. tast 1 eller 2, indtil menupunktet "Programmering" er markeret.
- Bekræft med On_{Enter} .
- Der vises "Programmering".
- Scroll med hhv. tast 1 eller 2, indtil menupunktet "Firmwareupdate" (Firmwareupdate) er markeret.
- Bekræft med On_{Enter} .
- Indtast administratorkoden for at få den nødvendige tilladelse.
- Nu vises "Confirm current original firmware version with Enter" (Aktuel original-producent firmware. Bekræft version med Enter).
- Bekræft med On_{Enter} . Derefter behøver du ikke at gribe yderligere ind i processen.
- Der vises meddelelsen "Do not interrupt power" (Strømmen må ikke afbrydes).
- Visningen på displayet forsvinder i noget tid.
- Efter endt opdatering vises oplysningen "Firmware-update completed" (Firmware-update gennemført).

```
PROGRAMMING
Databaseupdate
Firmwareupdate
Restructure
1: ▲ 2: ▼ FUNC: <
```

```
Confirm current
original firmware
version with Enter!
FUNC: M
```

```
Firmwareupdate
complete!
FUNC: <
```

Menu Administrator / Programmering / Reorganisering

- Slå låsen til ved hjælp af On_{Enter} -tasten.
- Tryk herefter på Func .
- Der vises "Main menu" (Hovedmenu).
- Scroll med hhv. tast 1 eller 2, indtil menupunktet "Administrator" er markeret.
- Bekræft med On_{Enter} .
- Nu vises "Administrator".
- Scroll med hhv. tast 1 eller 2, indtil menupunktet "Programmering" er markeret.
- Bekræft med On_{Enter} .
- Der vises "Programmering".
- Scroll med hhv. tast 1 eller 2, indtil menupunktet "Restructure" (Reorganisering) er markeret.
- Bekræft med On_{Enter} .
- Indtast administratorkoden for at få den nødvendige tilladelse.
- Nu vises "Restructuring in progress!" (Reorganisering i gang).

```
PROGRAMMING
Databaseupdate
Firmwareupdate
Restructure
1: ▲ 2: ▼ FUNC: <
```

```
Restructuring
in progress!
FUNC: <
```

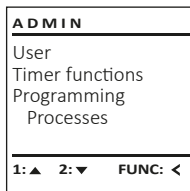

Menu Administrator / Handlinger

Historikken kan gemmes på et indsat microSD-kort eller vises direkte på displayet.

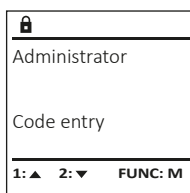
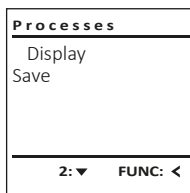

Menu Administrator / Handlinger / Vis

- Slå låsen til ved hjælp af On_{Enter} -tasten.
- Tryk herefter på Func .
- Der vises "Main menu" (Hovedmenu).
- Scroll med hhv. tast 1 eller 2, indtil menupunktet "Administrator" (Administrator) er markeret.
- Bekræft med On_{Enter} .
- Nu vises "Administrator" (Administrator).
- Scroll med hhv. tast 1 eller 2, indtil menupunktet "Processes" (Hændelser) er markeret.
- Bekræft med On_{Enter} .
- Indtast administratorkoden for at få den nødvendige tilladelse.
- Scroll igennem datasættene med tast 1 eller 2.
- Bekræft med On_{Enter} .



Menu Administrator / Hændelser / Gem

- Indsæt et FAT-32-formatet microSD-kort i microSD-kortsloppet.
- Slå låsen til ved hjælp af On_{Enter} -tasten.
- Tryk herefter på Func .
- Der vises "Main menu" (Hovedmenu).
- Scroll med hhv. tast 1 eller 2, indtil menupunktet "Administrator" (Administrator) er markeret.
- Bekræft med On_{Enter} .
- Nu vises "Administrator" (Administrator).
- Scroll med hhv. tast 1 eller 2, indtil menupunktet "Processes" (Hændelser) er markeret.
- Bekræft med On_{Enter} .
- Der vises "Processes" (Hændelser).
- Scroll med hhv. tast 1 eller 2, indtil menupunktet "Save" (Gem) er markeret.
- Bekræft med On_{Enter} .
- Indtast administratorkoden for at få den nødvendige tilladelse.
- Der vises "Please wait!" (Afvent!).
- Nu vises "Dataset has been stored" (Data er gemt!).
- Tryk på en vilkårlig tast.

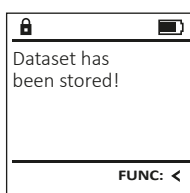
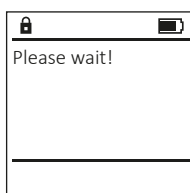
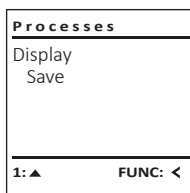

Menu Administrator / Setup

Systemet skal tilmeldes til kommunikationen indeni enheden.
FP-Reset fjerner alle fingeraftryk.

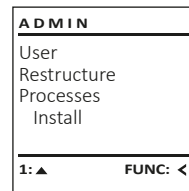

Menu Administrator / Setup / Tilmeld

I tilfælde af et komplet systemsvigt kan det ske, at det elektroniske betjeningspanel skal logges på låsemekanismen igen.

- Slå låsen til ved hjælp af On_{Enter} -tasten.
- Tryk herefter på Func .
- Der vises "Main menu" (Hovedmenu).
- Scroll med hhv. tast 1 eller 2, indtil menupunktet "Administrator" (Administrator) er markeret.
- Bekræft med On_{Enter} .
- Nu vises "Administrator" (Administrator).
- Scroll med hhv. tast 1 eller 2, indtil menupunktet "Setup" er markeret.
- Bekræft med On_{Enter} .
- Indtast administratorkoden for at få den nødvendige tilladelse.
- Nu vises "Dataset has been stored" (Data er gemt!).
- Tryk på en vilkårlig tast.

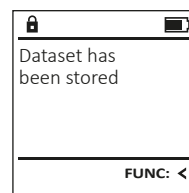
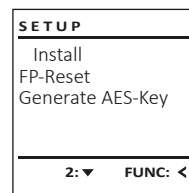

Efter tilmeldingen skal administrator-koden ændres, som beskrevet i menuen Kodeændring.

Menu Administrator / Setup / FP-Reset

- Slå låsen til ved hjælp af On_{Enter} -tasten.
- Tryk herefter på Func .
- Der vises "Main menu" (Hovedmenu).
- Scroll med hhv. tast 1 eller 2, indtil menupunktet "Administrator" (Administrator) er markeret.
- Bekræft med On_{Enter} .
- Nu vises "Administrator" (Administrator).
- Scroll med hhv. tast 1 eller 2, indtil menupunktet "Setup" (Setup) er markeret.
- Bekræft med On_{Enter} .
- Scroll med hhv. tast 1 eller 2, indtil menupunktet "FP-Reset" (FP-Reset) er markeret.
- Bekræft med On_{Enter} .
- Indtast administratorkoden for at få den nødvendige tilladelse.
- Der vises "Delete data with ENTER key" (Slet data med ENTER-tast).
- Bekræft med On_{Enter} .
- Der vises "Please wait!" (Afvent!).
- Tryk på en vilkårlig tast.

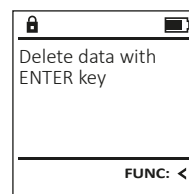
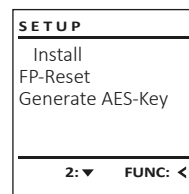

Menu Administrator / Setup / AES-key generer.

Denne funktion er i begyndelsen ikke frigivet.

I denne menu kan du få vist flere oplysninger om systemet.

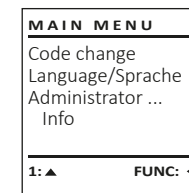

Menu Info / System info

- Slå låsen til ved hjælp af On_{Enter} -tasten.
- Tryk herefter på Func .
- Der vises "Main menu" (Hovedmenu).
- Scroll med hhv. tast 1 eller 2, indtil menupunktet "Info" (Info) er markeret.
- Bekræft med On_{Enter} .
- Der vises "Info" (Info).
- Bekræft med On_{Enter} .
- Indtast administratorkoden for at få den nødvendige tilladelse.
- Systeminformationerne vises.
- Scroll med hhv. tast 1 og 2 for at se oplysningerne.
- Gå tilbage med Func -tasten.

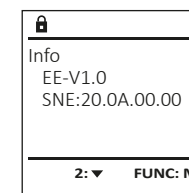
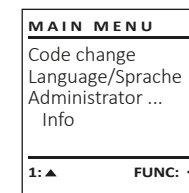

Menu Info / Systemtjek

- Slå låsen til ved hjælp af On_{Enter} -tasten.
- Tryk herefter på Func .
- Der vises "Main menu" (Hovedmenu).
- Scroll med hhv. tast 1 eller 2, indtil menupunktet "Info" (Info) er markeret.
- Bekræft med On_{Enter} .
- Der vises "Info" (Info).
- Scroll med hhv. tast 1 eller 2, indtil menupunktet "Systemcheck" (Systemtjek) er markeret.
- Bekræft med On_{Enter} .
- Indtast administratorkoden for at få den nødvendige tilladelse.
- Systeminformationerne vises.
- Scroll med hhv. tast 1 og 2 for at se oplysningerne.
- Gå tilbage med Func -tasten.

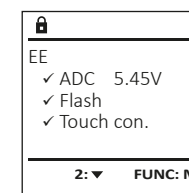
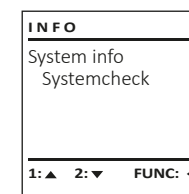

Fejlmeldinger

I det følgende vises fejlmeldingerne på displayet, hhv. ved indlæring af en finger og ved åbningen.

Fejlmelding	Løsning
<i>Too fast!</i> <i>Please repeat</i> <i>(For hurtigt! Gentag venligst)</i>	Træk fingeren langsommere hen over sensoren.
<i>Too tilted!</i> <i>Please repeat</i> <i>(For skævt! Gentag venligst)</i>	Træk fingeren lige hen over sensoren.
<i>Too short!</i> <i>Please repeat</i> <i>(For kort! Gentag venligst)</i>	Træk fingeren sådan hen over sensoren, at der kan læses en større flade af din finger.
<i>Position in the middle and repeat!</i> <i>(Placér i midten og gentag!)</i>	Placér din finger i midten over sensoren.
<i>Wrong code!</i> <i>(Kode forkert!)</i>	Indtast en gyldig kode.
<i>No admittance!</i> <i>(Ingen adgang!)</i>	Der blev brugt en ikke gemt finger. Gentag med en allerede indlært finger.

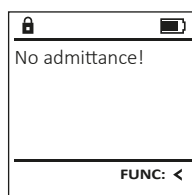
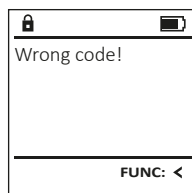
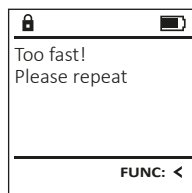

Tekniske specifikationer

Antal administratorkoder:	1
Antal brugerkoder:	9 (maks.)
Antal af fingerprint-koder:	20 (maks.)
Blokeringstider:	Efter 3x forkert kodeindtastning 5 minutter, derefter 10 minutter hver gang
Spændingsforsyning:	4 stk. AA LR6 ALKALINE
Dato/klokkeslæt:	✓
Opdateringsmulig (firmware):	✓
Antal enheder i historik:	2.000

Udskiftning af batteri

Ved hjælp af indikatoren for batteriets ladetilstand øverst til højre på displayet kan du altid se batteriets status. Når batteriets kapacitet går mod nul, vises der på displayet en meddelelse: Når denne meddelelse vises, skal du skifte batterier hurtigst muligt.

Fjern de skruen på undersiden af låsens elektronik. Hertil skal du bruge Torx T8 skruetrækker.

Lad dækslet glide ned og ud sammen med batterierne.

Fjern de gamle batterier, og bortskaf dem efter anvisningerne på side 78. Udskift batterierne med fire nye 1,5 V AA-batterier, og sørg for at vende dem rigtigt. Se billederne på batteriholderen. Brug almindelige batterier og ikke genopladelige batterier.

Skub dækslet samt batterierne ind i låsens elektronik igen, og skru dækslet fast.

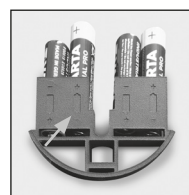
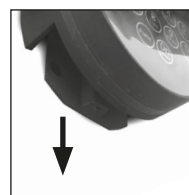
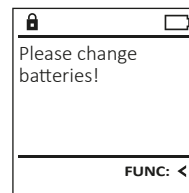

Garanti

BURG-WÄCHTER produkter fremstilles i overensstemmelse med den gældende tekniske standard på produktionstidspunktet og under overholdelse af vores kvalitetsstandarder. Garantien omfatter udelukkende mangler, som bevisligt skyldes fabrikations- eller materialefejl på tidspunktet for salget. Garantien udløber efter to år, yderligere krav er udelukket. Opståede mangler og skader på grund af f.eks. Transport, fejlbetjening, usagkyndig brug, slitage etc. er ikke omfattet af garantien. Batterierne er ikke omfattet af garantien. Konstaterede mangler skal meddeles din forhandler skriftligt, inkl. original dokumentation for købet og kort beskrivelse af fejlen. Efter kontrol inden for en rimelig periode træffer garantigiver afgørelse om en eventuel reparation eller en udskiftning.

OBS!

For at kunne levere et fejlfrit produkt af høj kvalitet til dig og for at kunne hjælpe dig i forbindelse med service og reparation er det nødvendigt, at fejlbehæftede og defekte apparater fremvises hos din forhandler sammen med den gyldige administratorkode og den originale købskvittering.

Ved returnering som led i din fortrydelsesret skal alle apparatets dele desuden være ubeskadigede og befinde sig i fabriksindstillingen. Ved manglende overholdelse af dette bortfalder garantien.

Bortskaffelse af enheden

Kære kunde

Du kan hjælpe med at mindske affald. Hvis du på et tidspunkt har til hensigt at bortskaffe dette produkt, skal du huske, at mange af de komponenter, det består af, er fremstillet af værdifulde materialer, som kan genbruges.



Vi gør opmærksom på, at sådanne kendetegnede elektriske og elektroniske apparater samt batterier ikke må bortskaffes over husholdningsaffald, men skal bortskaffes hhv. sorteret og separat. Spørg den ansvarlige myndighed i din by/din kommune, hvor der kan afleveres batterier og elektronisk affald.



Hermed erklærer BURG-WÄCHTER KG, at dette apparat opfylder direktiverne 2014/30/EU (EMC) og 2011/65/EU (RoHS).

Hele teksten til EU-overensstemmelseserklæringen findes på internetadressen www.burg.biz.

Sikkerhedsanbefaling

Rengør af og til tastaturets overflade med en mikrofiberklud (f.eks. brilleklud) for at fjerne eventuelle fingeraftryk på tastaturets overflade.

Vi tager forbehold for tryk- og opsætningsfejl samt tekniske ændringer.

Rakenne

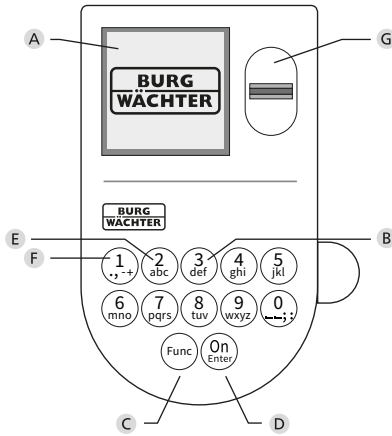

A Näyttö

B Numeropainikkeet

Numeroita "1"–"0" käytetään syöttämiseen, esim. koodia syötettäessä.

C "Func"-painike

"Func"-painike mukauttaa toimintonsa tilanteeseen. Painiketta käyttämällä siirrytään edelliselle valikkotasolle, poistetaan syötetty merkki tai siirrytään päävalikkoon. Näytössä näkyy painikkeen nykyinen toiminto (ks. kohta 3).

D "On/Enter"-painike

"On/Enter"-painike käynnistää järjestelmän tai valitsee nykyisen valikkokohdan..

E "1"-painike

Jos valintavaihtoehtoja on useampia, painikkeella voidaan vierittää ylös. Jos tämä on mahdollista, näyttö ilmaisee tämän (ks. kohta 3).

F "2"-painike

Jos valintavaihtoehtoja on useampia, painikkeella voidaan vierittää alas. Jos tämä on mahdollista, näyttö ilmaisee tämän (ks. kohta 3).

G Sormenjälkitunnistin

Sormenjälkitunnistimella voidaan tallentaa sormenjälkiä tai käyttää sitä kassakaapin avaamiseen.

Arvoisa asiakas,

kiitämme, että valitsit elektronisella SecuTronic-yksiköllä varustetun BURG-WÄCHTER-kassakaapin. Elektronikka on sertifioitu ECB-S luokan B mukaisesti. Valitsit tuotteen, joka täyttää äärimmäisen korkeat turvallisuusvaatimukset ja joka on kehitetty ja valmistettu uusimpien teknisten standardien mukaisesti. Tämä lukko on sertifioitu standardin EN 1300:2018 mukaisesti. (Korkean turvallisuusluokituksen lukkojen kassakaappiluokitus luvattoman avaamisen estoarvon perusteella).

Tärkeää: Ennen ohjelmoinnin aloitusta lue huolellisesti koko käyttöohje ja säilytä se varmassa paikassa, jotta voit milloin tahansa käyttää sitä.

Toivotamme sinulle paljon iloa uuden BURG-WÄCHTER-kassakaappisi käytössä. Burg-Wächter KG

Yleistä

Aktivointi

Elektronikka kytketään päälle näppäimistön On -painikkeella. Siihen sytty sen jälkeen valo. Samanaikaisesti näytössä näkyy hetken BURG-WÄCHTER-logo ennen kuin pin-koodin tai sormenjäljen syöttömaski tulee näkyviin.

Kielet

Näytön valikon selaus on saatavana kahdellatoista kielellä, ja se voidaan asettaa valikon kohdasta Kielet. Tarkka selitys tälle löytyy luvusta "Valikko kieli/language".

Käyttöoikeuskysely

Sormenjäljellä avaamisen lisäksi täytyy antaa myös voimassa oleva pin-koodi.

Syy:

Kaikki sormenjäljet eivät saa nykyisessä ohjelmistoversiossa täyttä pätevyyttä. Avausluvan saamiseen on saavutettava kuitenkin täysi pätevyys. Joten tarvitsit lisäksi toisen käyttäjän voimassa olevan pin-koodin. Kun kassakaappiin määritetään pin-koodi, kysytään, onko pääsy mahdollista yhdessä sormenjäljen kanssa. Tässä tapauksessa pin-koodin pätevyys alenee automaattisesti, minkä vuoksi sitä ei voida käyttää ilman toista pin-koodia tai toisen käyttäjän sormenjälkeä. Pääsy ei ole mahdollista saman käyttäjän pin-koodilla ja sormenjäljellä. Pin-koodi ilman sormenjälkeä säilyttää täyden pätevyyden ja antaa pääsyn ilman toista käyttöoikeuskyselyä.

Estoajat

Manipuloinnin estämiseksi lukkoelektronikka estää pääsyn kassakaapille viiden minuutin ajan, jos numerokoodi syötetään väärin kolme kertaa peräkkäin. Tämän jälkeen jokaisen väärin syötetyn koodin yhdessä kymmenen minuutin ajan. Tämän estoajan aikana näytössä näkyy vielä jäljellä oleva aika. Kassakaapin avaaminen ei ole mahdollista tänä aikana edes oikealla käyttäjä- tai järjestelmänvalvojakoodilla.

Murtovarkaussuojan korottaminen

Huolehdi, että koodit eivät joudu väärin käsiin. Säilytä koodeja sen vuoksi turvallisessa paikassa niin, että niihin pääsevät käsiksi vain siihen oikeutetut henkilöt. Jos koodi menee hukkaan, lukko on ohjelmoitava uudelle koodille.

- Tehdaskoodi on vaihdettava heti, kun lukko otetaan käyttöön.
- Yksinkertaisia, helposti arvattavia koodeja (esim. 1-2-3-4-5-6) ei saa käyttää.
- Henkilökohtaisia tietoja (esim. syntymäaika) tai muita tietoja, joiden perusteella olisi mahdollista koodin omistajaan liittyen päätellä itse koodi, ei saa käyttää koodina.
- Koodinvaihdon jälkeen on lukko tarkistettava useampaan kertaan turvavien ollessa auki.

Huomio: Kaikki järjestelmänvalvojan koodin, tehdaskoodin ja käyttäjäkoodin muutokset on tehtävä kassakaapin oven ollessa auki! Kun lukkojärjestelmään on muutettu uusi koodi, se on aktivoitava uudella koodilla monta kertaa oven ollessa auki.

Syöttömahdollisuudet

Numeropainikkeet:

Numeroita "1"–"0" käytetään syöttämiseen, esim. koodia syötettäessä.

"Func"-painike:

"Func"-painike mukauttaa toimintonsa tilanteeseen. Painiketta käyttämällä siirrytään edelliselle valikkotasolle, poistetaan syötetty merkki tai siirrytään päävalikkoon. Näytössä näkyy painikkeen nykyinen toiminto.

"On/Enter"-painike:

"On/Enter"-painike käynnistää järjestelmän tai valitsee nykyisen valikkokohdan.

Painikkeet "1" ja "2":

Jos valintavaihtoehtoja on useampia, näillä painikkeilla voidaan vierittää ylös tai alas. Jos tämä on mahdollista, näyttö ilmaisee tämän vastaavalla nuolella.

Sormenjälkitunnistin:

Sormenjälkitunnistimella voidaan tallentaa sormenjälkiä tai käyttää sitä kassakaapin avaamiseen.

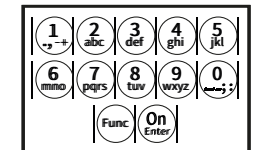

Näyttö

- A Ilmoittaa, voidaanko painikkeella **Func** peruuttaa viimeinen syöttö (<) tai siirtyä päävalikkoon (**M**).
- B (2:▼) näytetään, kun painikkeella "2" voi vierittää alas.
- C (1:▲) näytetään, kun painikkeella "1" voi vierittää ylös.
- D (🔒) ilmoittaa paristojen tason.
- E (🔒/🔓) näyttää, onko lukkomekanismi vapauttanut lukituksen ja voidaanko kassakaappi siten avata.

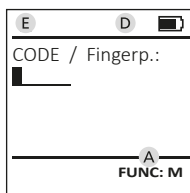
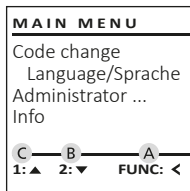

Avas

Avas PIN-koodilla

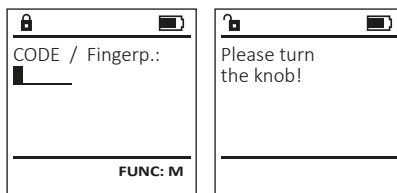

- Kytke lukko päälle **On** -painikkeella.
- Syötä 6-numeroinen pin-koodi (tehdasasetuksena "1-2-3-4-5-6").
- Näytössä näkyy "Please turn the knob!" (Käytä kiertonuppia!)
- Kierrä nuppia.

Avas sormenjäljellä



- Kytke lukko päälle **On** -painikkeella.
- Vedä opetettu sormi keskellä ylhäältä alas tunnistimen yli.
- Näyttöön tulee ilmoitus "Validity not achieved" (pätevyyttä ei saavutettu).
- Syötä toisen käyttäjän 6-numeroinen pin-koodi (tehdasasetuksena "1-2-3-4-5-6").
- Näytössä näkyy "Please turn the knob!" (Käytä kiertonuppia!)
- Kierrä nuppia.

Valikkorakenne

Valikkorakenteen kokoonpano

- Koodin vaihto
 - > Luo
 - > Luo koodi
 - > Aseta sormi
 - > Kohdist
 - > Kohdistaa koodi
 - > Kohdistaa sormi
 - > Poista
- > Aikatoiminnot
 - > Aseta kellonaika
 - > Aseta päivämäärä
 - > Automaattinen kesä-/talviaika
 - > Viiveaika
- > Ohjelmointi
 - > Tietokannan päivitys
 - > Laiteohjelmiston päivitys
 - > Järjestä uudelleen
- > Tapahtumat
 - > Näytä
 - > Tallenna
- > Asetukset
 - > Kirjautu
 - > Nollaa sormenjälki
 - > Luo AES-Key
- Tiedoksi
 - > Järjestelmätiedot
 - > Järjestelmän tarkistus

Valikkotoimintojen kuvaus

Valikko Koodin vaihto

Järjestelmänvalvojan koodin sekä käyttäjäkoodien muutos.
Haluamme huomauttaa, että turvallisuussyistä tehtaalla asetettu järjestelmänvalvojan koodi on vaihdettava yksilöllisesti asetettavaan koodiin.

- Kytke lukko päälle **On** -painikkeella.
- Paina sitten **Func**.
- Näkyviin tulee "Main menu" (Päävalikko).
- Vahvista painamalla **On**.
- Painikkeella 1 tai 2 voit nyt vierittää niin kauan, kunnes se järjestelmänvalvoja/käyttäjä on merkitty, jonka koodi halutaan muuttaa.
- Vahvista painamalla **On**.
- Syötä näppäimistöllä vanha voimassa oleva tai tehdaskoodi ja paina **On**.
- Syötä näppäimistöllä uusi koodi ja vahvista painamalla **On**.
- Toista syöttö ja vahvista uudelleen painamalla **On**.
- Oikean syötön yhteydessä tulee näkyviin "Code change completed!" (Koodin vaihto tehty).
- Paina mitä tahansa painiketta.

Huomautus: Kun kassakaapin lukko otetaan käyttöön ensimmäistä kertaa, kysytään lisäksi tietoja päivämäärästä ja kellonajasta:

- Päivän syöttö (2-numeroinen).
- Kuukauden syöttö (2-numeroinen).
- Vuoden syöttö (2-numeroinen).
- Tuntien syöttö (2-numeroinen).
- Minuuttien syöttö (2-numeroinen).

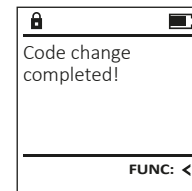
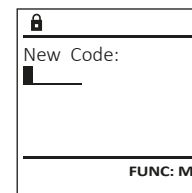
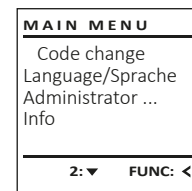

Valikko Kieli/Language

- Kytke lukko päälle ^{On}_{Enter}-painikkeella.
- Paina sitten ^{Func}.
- Näkyviin tulee "Main menu" (Päävalikko).
- Vieritä painikkeella 1 tai 2, kunnes valikkokohta "Language" (Kieli) on merkitty.
- Vahvista painamalla ^{On}_{Enter}.
- Näkyviin tulee "Main menu / language" (Päävalikko / Kieli)
- Vieritä painikkeella 1 tai 2 niin kauan, kunnes haluttu kieli on merkitty.
- Vahvista painamalla ^{On}_{Enter}.
- Näkyviin tulee "Data has been saved!" (Tiedot tallennettiin!)
- Paina mitä tahansa painiketta.

```
MAIN MENU
Code change
Language/Sprache
Administrator ...
Info
1: ▲ 2: ▼ FUNC: <
```

```
LANGUAGE
Čeština
Deutsch
English
Español
1: ▲ 2: ▼ FUNC: <
```

Valikko Järjestelmänvalvoja

Tässä valikossa on useita alavalikoita toimintojen ryhmittelemiseksi. Tämän osan toimintoja voidaan käyttää täysimääräisesti vain järjestelmänvalvojan koodilla.

```
MAIN MENU
Code change
Language/Sprache
Administrator ...
Info
1: ▲ 2: ▼ FUNC: <
```

Valikko Järjestelmänvalvoja / Käyttäjät

Valikko Järjestelmänvalvoja / Käyttäjät / Luo

Luodut käyttäjät voivat avata kassakaapin. Katso pätevyydet sivulta 79.

Alavalikko Järjestelmänvalvoja / Käyttäjät / Luo / Luo koodi

- Kytke lukko päälle ^{On}_{Enter}-painikkeella.
- Paina sitten ^{Func}.
- Näkyviin tulee "Main menu" (Päävalikko).
- Vieritä painikkeella 1 tai 2, kunnes valikkokohta "Administrator" (Järjestelmänvalvoja) on merkitty.
- Vahvista painamalla ^{On}_{Enter}.
- Näkyviin tulee "Main menu / Administrator" (Päävalikko / Järjestelmänvalvoja).
- Vahvista painamalla ^{On}_{Enter}.
- Näkyviin tulee "Main menu / Administrator / User" (Päävalikko / Järjestelmänvalvoja / Käyttäjät).
- Vahvista painamalla ^{On}_{Enter}.
- Näkyviin tulee "Main menu / Administrator / User / Create" (Päävalikko / Järjestelmänvalvoja / Käyttäjät / Luo).
- Vahvista painamalla ^{On}_{Enter}.
- Syötä järjestelmänvalvojan koodi saadaksesi tarvittavat oikeudet.

```
USER
Create
Assign
Delete
2: ▼ FUNC: <
```

```
USER.0001 CD
Combination: [FP]
FUNC: M
```

- Seuraava vapaa tallennuspaikka näytetään (esim. USER.0002 CD).
- Syötä 6-numeroinen koodi ja vahvista painamalla ^{On}_{Enter}.
- Selaa yhdistelmämahdollisuuksia painikkeella 1 tai 2.
- Jos et ole valinnut yhdistelmää, vahvista 3 kertaa painamalla ^{On}_{Enter}.
- Jos olet valinnut yhdistelmän "Sormenjälki", opeta sormenjälkesi, kuten alavalikossa "Administrator / User / Create / Create fingerprint" (Järjestelmänvalvoja / Käyttäjät / Luo / Aseta sormi) on kuvattu.

Alavalikko Järjestelmänvalvoja / Käyttäjät / Luo / Aseta sormi

- Kytke lukko päälle ^{On}_{Enter}-painikkeella.
- Paina sitten ^{Func}.
- Näkyviin tulee "Main menu" (Päävalikko).
- Vieritä painikkeella 1 tai 2, kunnes valikkokohta "Administrator" (Järjestelmänvalvoja) on merkitty.
- Vahvista painamalla ^{On}_{Enter}.
- Näkyviin tulee "Main menu / Administrator" (Päävalikko / Järjestelmänvalvoja).
- Vahvista painamalla ^{On}_{Enter}.
- Näkyviin tulee "Main menu / Administrator / User" (Päävalikko / Järjestelmänvalvoja / Käyttäjät).
- Vahvista painamalla ^{On}_{Enter}.
- Näkyviin tulee "Main menu / Administrator / User / Create" (Päävalikko / Järjestelmänvalvoja / Käyttäjät / Luo).
- Vieritä painikkeella 1 tai 2, kunnes valikkokohta "Aseta sormi" on merkitty.
- Vahvista painamalla ^{On}_{Enter}.
- Syötä järjestelmänvalvojan koodi saadaksesi tarvittavat oikeudet.
- Näkyviin tulee "Create Finger" (Opetta sormi).
- Vedä sormea useamman kerran keskellä ylhäältä alas tunnistimen yli.
- Joko sinua pyydetään toistamaan toimenpide (virheilmoitukset, katso s. 85) tai saat ilmoituksen "USER.XXXX FP created!" (USER.XXXX FP) on luotu.
- Paina mitä tahansa painiketta.

```
USER.0002 CD
569425
Combination: [FP]
1: ▲ FUNC: <
```

```
USER.0001 CD
Created!
FUNC: <
```

```
USER
Create Code
Create Finger
1: ▲ FUNC: <
```

```
Program finger
■■■■4t
FUNC: <
```

```
USER.0003 FP
created!
FUNC: <
```

Valikko Järjestelmänvalvoja / Käyttäjät / Kohdist

Jokaisella käyttäjällä voi olla sekä koodi että sormenjälki. Katso pätevyydet sivulta 79.

Alavalikko Järjestelmänvalvoja / Käyttäjät / Kohdist / Kohdist koodi

- Kytke lukko päälle ^{On}_{Enter}-painikkeella.
- Paina sitten ^{Func}.
- Näkyviin tulee "Main menu" (Päävalikko).
- Vieritä painikkeella 1 tai 2, kunnes valikkokohta "Administrator" (Järjestelmänvalvoja) on merkitty.
- Vahvista painamalla ^{On}_{Enter}.
- Näkyviin tulee "Main menu / Administrator" (Päävalikko / Järjestelmänvalvoja).
- Vahvista painamalla ^{On}_{Enter}.
- Näkyviin tulee "Main menu / Administrator / User" (Päävalikko / Järjestelmänvalvoja / Käyttäjät).
- Vieritä painikkeella 1 tai 2, kunnes valikkokohta "Assign" (Kohdist) on merkitty.
- Vahvista painamalla ^{On}_{Enter}.
- Näkyviin tulee "Main menu / Administrator / User / Assign" (Päävalikko / Järjestelmänvalvoja / Käyttäjät / Kohdist).
- Vahvista painamalla ^{On}_{Enter}.
- Syötä järjestelmänvalvojan koodi saadaksesi tarvittavat oikeudet.
- Painikkeella 1 tai 2 voit nyt vierittää niin kauan, kunnes se käyttäjä on merkitty, jolle koodi halutaan kohdistaa.
- Vahvista painamalla ^{On}_{Enter}.
- Syötä 6-numeroinen koodi ja vahvista painamalla ^{On}_{Enter}.
- Selaa yhdistelmämahdollisuuksia painikkeella 1 tai 2.
- Jos et ole valinnut yhdistelmää, vahvista 3 kertaa painamalla ^{On}_{Enter}.

```
USER
Create
Assign
Delete
1: ▲ 2: ▼ FUNC: <
```

```
USER
Assign Code
Assign Finger
2: ▼ FUNC: <
```

```
USER.0001
1: ▲ 2: ▼ FUNC: M
```

Alavalikko Järjestelmänvalvoja / Käyttäjät / Kohdistus / Aseta sormi

- Kytke lukko päälle ^{On}_{Enter}-painikkeella.
- Paina sitten ^{Func}.
- Näkyviin tulee "Main menu" (Päävalikko).
- Vieritä painikkeella 1 tai 2, kunnes valikkokohta "Administrator" (Järjestelmänvalvoja) on merkitty.
- Vahvista painamalla ^{On}_{Enter}.
- Näkyviin tulee "Main menu / Administrator" (Päävalikko / Järjestelmänvalvoja).
- Vahvista painamalla ^{On}_{Enter}.
- Näkyviin tulee "Main menu / Administrator / User" (Päävalikko / Järjestelmänvalvoja / Käyttäjä).
- Vieritä painikkeella 1 tai 2, kunnes valikkokohta "Assign" (Kohdistus) on merkitty.
- Vahvista painamalla ^{On}_{Enter}.
- Vieritä painikkeella 1 tai 2, kunnes valikkokohta "Assign Finger" (Aseta sormi) on merkitty.
- Vahvista painamalla ^{On}_{Enter}.
- Syötä järjestelmänvalvojan koodi saadaksesi tarvittavat oikeudet.
- Näkyviin tulee "Main menu / Administrator / User / Assign Finger" (Päävalikko / Järjestelmänvalvoja / Käyttäjä / Kohdistus).
- Painikkeella 1 tai 2 voit nyt vierittää niin kauan, kunnes se käyttäjä on merkitty, jolle halutaan kohdistaa sormenjälki.
- Vahvista painamalla ^{On}_{Enter}.
- Näkyviin tulee "Create fingerprint" (Opetä sormi).
- Vedä sormea useamman kerran keskellä ylhäältä alas tunnistimen yli.
- Joko sinua pyydetään toistamaan toimenpide (virheilmoitukset, katso s. 85) tai saat ilmoituksen "USER.XXXX FP created!" (USER.XXXX FP) on luotu.
- Paina mitä tahansa painiketta.

USER		
Create		
Assign		
Delete		
1: ▲ 2: ▼ FUNC: <		

USER		
Assign Code		
Assign Finger		
1: ▲ FUNC: <		

USER		
USER.0003 FP created!		
FUNC: <		

Valikko Järjestelmänvalvoja / Käyttäjä / Poista

Poistetuilla käyttäjillä ei ole enää pääsyä kassakaappiin. He pysyvät kuitenkin historiassa.

Alavalikko Järjestelmänvalvoja / Käyttäjä / Poista

- Kytke lukko päälle ^{On}_{Enter}-painikkeella.
- Paina sitten ^{Func}.
- Näkyviin tulee "Main menu" (Päävalikko).
- Vieritä painikkeella 1 tai 2, kunnes valikkokohta "Administrator" (Järjestelmänvalvoja) on merkitty.
- Vahvista painamalla ^{On}_{Enter}.
- Näkyviin tulee "Main menu / Administrator" (Päävalikko / Järjestelmänvalvoja).
- Vahvista painamalla ^{On}_{Enter}.
- Näkyviin tulee "Main menu / Administrator / User" (Päävalikko / Järjestelmänvalvoja / Käyttäjä).
- Vahvista painamalla ^{On}_{Enter}.
- Näkyviin tulee "Main menu / Administrator / User / Delete" (Päävalikko / Järjestelmänvalvoja / Käyttäjä / Poista).
- Vieritä painikkeella 1 tai 2, kunnes valikkokohta "Delete" (Poista) on merkitty.
- Vahvista painamalla ^{On}_{Enter}.
- Syötä järjestelmänvalvojan koodi saadaksesi tarvittavat oikeudet.
- Painikkeella 1 tai 2 voit nyt vierittää niin kauan, kunnes se käyttäjä on merkitty, joka halutaan poistaa.
- Vahvista painamalla ^{On}_{Enter}.
- Näkyviin tulee "Data has been deleted" (Tietue poistettu).
- Paina mitä tahansa painiketta.

USER		
Create		
Delete		
1: ▲ FUNC: <		

USER		
USER.0001 CD		
1: ▲ 2: ▼ FUNC: M		

USER		
Dataset has been deleted!		
FUNC: <		

Valikko Järjestelmänvalvoja / Aikatoiminnot

Kellonajan ja päivämäärän ohella voidaan asettaa, tapahtuuko automaattinen siirto kesä-/talviajan välillä. Viiveaika estää nopean avaamisen ryöstön yhteydessä.

ADMIN		
User		
Timer functions		
Programming		
Processes		
1: ▲ 2: ▼ FUNC: <		

Valikko Järjestelmänvalvoja / Aikatoiminnot / Aseta kellonaika

- Kytke lukko päälle ^{On}_{Enter}-painikkeella.
- Paina sitten ^{Func}.
- Näkyviin tulee "Main menu" (Päävalikko).
- Vieritä painikkeella 1 tai 2, kunnes valikkokohta "Administrator" (Järjestelmänvalvoja) on merkitty.
- Vahvista painamalla ^{On}_{Enter}.
- Näkyviin tulee "Main menu / Administrator" (Päävalikko / Järjestelmänvalvoja).
- Vieritä painikkeella 1 tai 2, kunnes valikkokohta "Timer functions" (Aikatoiminnot) on merkitty.
- Vahvista painamalla ^{On}_{Enter}.
- Näkyviin tulee "Administrator / Time entry" (Järjestelmänvalvoja / Aikatoiminnot).
- Vahvista painamalla ^{On}_{Enter}.
- Syötä järjestelmänvalvojan koodi saadaksesi tarvittavat oikeudet.
- Aika (24 tunnin rytmi) voidaan asettaa näppäimistöä.
- Vahvista painamalla ^{On}_{Enter}.
- Näkyviin tulee "Data has been saved!" (Tiedot tallennettiin!).
- Paina mitä tahansa painiketta.

TIMER FUN ...		
Time entry		
Date entry		
Autom. ST/WT		
Delay time		
2: ▼ FUNC: <		

TIME ENTRY		
Time entry		
H.M	0.00	
FUNC: M		

Valikko Järjestelmänvalvoja / Aikatoiminnot / Aseta päivämäärä

- Kytke lukko päälle ^{On}_{Enter}-painikkeella.
- Paina sitten ^{Func}.
- Näkyviin tulee "Main menu" (Päävalikko).
- Vieritä painikkeella 1 tai 2, kunnes valikkokohta "Administrator" (Järjestelmänvalvoja) on merkitty.
- Vahvasta painamalla ^{On}_{Enter}.
- Näkyviin tulee "Main menu / Administrator" (Päävalikko / Järjestelmänvalvoja).
- Vieritä painikkeella 1 tai 2, kunnes valikkokohta "Timer functions" (Aikatoiminnot) on merkitty.
- Vahvasta painamalla ^{On}_{Enter}.
- Näkyviin tulee "Timer functions" (Aikatoiminnot).
- Vieritä painikkeella 1 tai 2, kunnes valikkokohta "Date entry" (Päivämäärä) on merkitty.
- Vahvasta painamalla ^{On}_{Enter}.
- Syötä järjestelmänvalvojan koodi saadaksesi tarvittavat oikeudet.
- Päivämäärän voi asettaa näppäimistöä.
- Vahvasta painamalla ^{On}_{Enter}.
- Näkyviin tulee "Data has been saved!" (Tiedot tallennettiin!).
- Paina mitä tahansa painiketta.

```
TIMER FUN ...
Time entry
Date entry
Autom. ST/WT
Delay time
1: ▲ 2: ▼ FUNC: <
```

```

Date entry
D.M.Y [0.00.00
FUNC: M
```

Valikko Järjestelmänvalvoja / Aikatoiminnot / Automaattinen kesä-/talviaika

Automaattinen vaihto kesä-/talviajan välillä.

- Kytke lukko päälle ^{On}_{Enter}-painikkeella.
- Paina sitten ^{Func}.
- Näkyviin tulee "Main menu" (Päävalikko).
- Vieritä painikkeella 1 tai 2, kunnes valikkokohta "Administrator" (Järjestelmänvalvoja) on merkitty.
- Vahvasta painamalla ^{On}_{Enter}.
- Näkyviin tulee "Administrator" (Järjestelmänvalvoja).
- Vieritä painikkeella 1 tai 2, kunnes valikkokohta "Timer functions" (Aikatoiminnot) on merkitty.
- Vahvasta painamalla ^{On}_{Enter}.
- Näkyviin tulee "Timer functions" (Aikatoiminnot).
- Vieritä painikkeella 1 tai 2, kunnes valikkokohta "Autom. ST/WT" (Automaattinen kesä-/talviaika) on merkitty.
- Vahvasta painamalla ^{On}_{Enter}.
- Syötä järjestelmänvalvojan koodi saadaksesi tarvittavat oikeudet.
- Painikkeella 1 tai 2 voidaan automaattinen ajanvaihto hyväksyä tai hylätä.
- Vahvasta painamalla ^{On}_{Enter}.
- Näkyviin tulee "Data has been saved!" (Tiedot tallennettiin!).
- Paina mitä tahansa painiketta.

```
TIMER FUN ...
Time entry
Date entry
Autom. ST/WT
Delay time
1: ▲ 2: ▼ FUNC: <
```

```

Autom. ST/WT
[ON]
1: ▲ FUNC: M
```

Valikko Järjestelmänvalvoja / Aikatoiminnot / Viiveaika

Viiveaika määrittää halutun odotusajan ennen toiminnon suorittamista ja se voi siten estää nopean avaamisen ryöstön yhteydessä. Viiveajan jälkeen on annettava uudelleen pätevä ja täydellinen syöttö pääsyä varten.

- Kytke lukko päälle ^{On}_{Enter}-painikkeella.
- Paina sitten ^{Func}.
- Näkyviin tulee "Main menu" (Päävalikko).
- Vieritä painikkeella 1 tai 2, kunnes valikkokohta "Administrator" (Järjestelmänvalvoja) on merkitty.
- Vahvasta painamalla ^{On}_{Enter}.
- Näkyviin tulee "Administrator" (Järjestelmänvalvoja).
- Vieritä painikkeella 1 tai 2, kunnes valikkokohta "Timer functions" (Aikatoiminnot) on merkitty.
- Vahvasta painamalla ^{On}_{Enter}.
- Näkyviin tulee "Timer functions" (Aikatoiminnot).
- Vieritä painikkeella 1 tai 2, kunnes valikkokohta "Delay time" (Viiveaika) on merkitty.
- Vahvasta painamalla ^{On}_{Enter}.
- Syötä järjestelmänvalvojan koodi saadaksesi tarvittavat oikeudet. Mikäli viiveaika on jo asetettu, sen täytyy antaa kuluu.
- Viiveaika (0–99 minuuttia) voidaan asettaa näppäimistöä.
- Vahvasta painamalla ^{On}_{Enter}.
- Näkyviin tulee "Data has been saved!" (Tiedot tallennettiin!).
- Paina mitä tahansa painiketta.

```
TIMER FUN ...
Time entry
Date entry
Autom. ST/WT
Delay time
1: ▲ 2: ▼ FUNC: <
```

```

Delay time
[00] min
FUNC: M
```

Valikko Järjestelmänvalvoja / Ohjelmointi

Laiteohjelmiston päivitys asentaa uusimman ohjelmistoversion. Uudelleenorganisointi järjestää tietokannan.

```
ADMIN
User
Timer functions
Programming
Processes
1: ▲ 2: ▼ FUNC: <
```

Valikko Järjestelmänvalvoja / Ohjelmointi / Tietokannan päivitys

Tätä toimintoa ei ole toistaiseksi vapautettu.

```
PROGRAMMING
Databaseupdate
Firmwareupdate
Restructure
2: ▼ FUNC: <
```

Valikko Järjestelmänvalvoja / Ohjelmointi / Laiteohjelmiston päivitys

- Varmista, että paristot ovat täysiä ennen laiteohjelmiston päivitystä.
- Kopioi uusi laiteohjelmistoversio FAT-32-formatoidulle microSD-kortille ja aseta tämä microSD-korttipaikkaan.
- Kytke lukko päälle ^{On}_{Enter}-painikkeella.
- Paina sitten ^{Func}.
- Näkyviin tulee "Main menu" (Päävalikko).
- Vieritä painikkeella 1 tai 2, kunnes valikkokohta "Administrator" (Järjestelmänvalvoja) on merkitty.
- Vahvasta painamalla ^{On}_{Enter}.
- Näkyviin tulee "Administrator" (Järjestelmänvalvoja).
- Vieritä painikkeella 1 tai 2, kunnes valikkokohta "Programming" (Ohjelmointi) on merkitty.
- Vahvasta painamalla ^{On}_{Enter}.
- Näkyviin tulee "Programming" (Ohjelmointi).
- Vieritä painikkeella 1 tai 2, kunnes valikkokohta "Firmwareupdate" (Laiteohjelmiston päivitys) on merkitty.
- Vahvasta painamalla ^{On}_{Enter}.
- Syötä järjestelmänvalvojan koodi saadaksesi tarvittavat oikeudet.
- Näkyviin tulee "Confirm current original Firmware version with Enter!" (Nykyinen alkuperäisen valmistajan laiteohjelmisto. Vahvasta versio painamalla Enter).
- Vahvasta painamalla ^{On}_{Enter}. Sen jälkeen sinun ei tarvitse kajota prosessiin.
- Näkyviin tulee ilmoitus "Do not interrupt power" (Älä keskeytä virransaantia).
- Näyttö sammuu joksikin aikaa.
- Päivityksen jälkeen tulee ilmoitus "Firmwareupdate completed" (Laiteohjelmisto päivitetty).

```
PROGRAMMING
Databaseupdate
Firmwareupdate
Restructure
1: ▲ 2: ▼ FUNC: <
```

```

Confirm current
original firmware
version with Enter!
FUNC: M
```

```

Firmwareupdate
complete!
FUNC: <
```

Valikko Järjestelmänvalvoja / Ohjelmointi / Uudelleenorganisointi

- Kytke lukko päälle ^{On}_{Enter}-painikkeella.
- Paina sitten ^{Func}.
- Näkyviin tulee "Main menu" (Päävalikko).
- Vieritä painikkeella 1 tai 2, kunnes valikkokohta "Järjestelmänvalvoja" on merkitty.
- Vahvasta painamalla ^{On}_{Enter}.
- Näkyviin tulee "Järjestelmänvalvoja".
- Vieritä painikkeella 1 tai 2, kunnes valikkokohta "Programming" (Ohjelmointi) on merkitty.
- Vahvasta painamalla ^{On}_{Enter}.
- Näkyviin tulee "Programming" (Ohjelmointi).
- Vieritä painikkeella 1 tai 2, kunnes valikkokohta "Restructure!" (Uudelleenorganisointi) on merkitty.
- Vahvasta painamalla ^{On}_{Enter}.
- Syötä järjestelmänvalvojan koodi saadaksesi tarvittavat oikeudet.
- Näkyviin tulee "Restructuring in progress!" (Uudelleenorganisointi käynnissä).

```
PROGRAMMING
Databaseupdate
Firmwareupdate
Restructure
1: ▲ 2: ▼ FUNC: <
```

```

Restructuring
in progress!
FUNC: <
```

Valikko Järjestelmänvalvoja / Tapahtumat

Historian voi tallentaa korttipaikassa olevalle microSD-kortille tai näyttää suoraan näytössä.

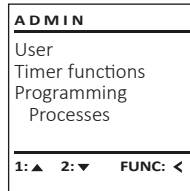

Valikko Järjestelmänvalvoja / Tapahtumat / Näytä

- Kytke lukko päälle On_{Enter} -painikkeella.
- Paina sitten Func .
- Näkyviin tulee "Main menu" (Päävalikko).
- Vieritä painikkeella 1 tai 2, kunnes valikkokohta "Administrator" (Järjestelmänvalvoja) on merkitty.
- Vahvista painamalla On_{Enter} .
- Näkyviin tulee "Administrator" (Järjestelmänvalvoja).
- Vieritä painikkeella 1 tai 2, kunnes valikkokohta "Processes" (Tapahtumat) on merkitty.
- Vahvista painamalla On_{Enter} .
- Syötä järjestelmänvalvojan koodi saadaksesi tarvittavat oikeudet.
- Selaa tietueita painikkeella 1 tai 2.
- Vahvista painamalla On_{Enter} .

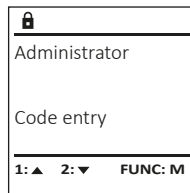
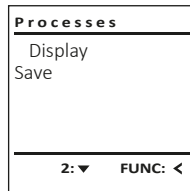

Valikko Järjestelmänvalvoja / Tapahtumat / Tallenna

- Aseta FAT-32-formatoitu microSD-kortti korttipaikkaan.
- Kytke lukko päälle On_{Enter} -painikkeella.
- Paina sitten Func .
- Näkyviin tulee "Main menu" (Päävalikko).
- Vieritä painikkeella 1 tai 2, kunnes valikkokohta "Administrator" (Järjestelmänvalvoja) on merkitty.
- Vahvista painamalla On_{Enter} .
- Näkyviin tulee "Administrator" (Järjestelmänvalvoja).
- Vieritä painikkeella 1 tai 2, kunnes valikkokohta "Processes" (Tapahtumat) on merkitty.
- Vahvista painamalla On_{Enter} .
- Näkyviin tulee "Processes" (Tapahtumat).
- Vieritä painikkeella 1 tai 2, kunnes valikkokohta "Save" (Tallenna) on merkitty.
- Vahvista painamalla On_{Enter} .
- Syötä järjestelmänvalvojan koodi saadaksesi tarvittavat oikeudet.
- Näkyviin tulee "Please wait!" (Odota hetki!).
- Näkyviin tulee "Dataset has been stored" (Tiedot tallennettiin!).
- Paina mitä tahansa painiketta.

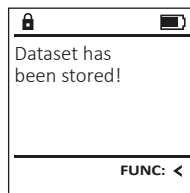
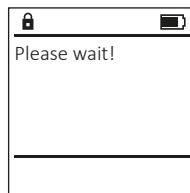
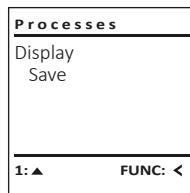

Valikko Järjestelmänvalvoja / Asetukset

Järjestelmä on ilmoitettava laitteeseen kommunikaatiota varten.

Nollaa sormenjälki poistaa kaikki sormenjäljet.

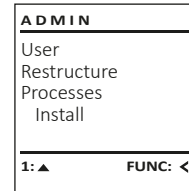

Valikko Järjestelmänvalvoja / Asetukset / Kirjautu

Täydellisen järjestelmävirheen sattuessa on mahdollista, että elektroninen ohjauspaneeli on rekisteröitävä uudelleen sulmekanisiin.

- Kytke lukko päälle On_{Enter} -painikkeella.
- Paina sitten Func .
- Näkyviin tulee "Main menu" (Päävalikko).
- Vieritä painikkeella 1 tai 2, kunnes valikkokohta "Administrator" (Järjestelmänvalvoja) on merkitty.
- Vahvista painamalla On_{Enter} .
- Näkyviin tulee "Administrator" (Järjestelmänvalvoja).
- Vieritä painikkeella 1 tai 2, kunnes valikkokohta "Setup" (Asetukset) on merkitty.
- Vahvista painamalla On_{Enter} .
- Syötä järjestelmänvalvojan koodi saadaksesi tarvittavat oikeudet.
- Näkyviin tulee "Dataset has been stored" (Tiedot tallennettiin!).
- Paina mitä tahansa painiketta.

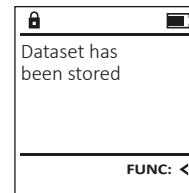
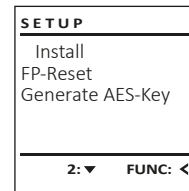

Kirjautumisen jälkeen järjestelmänvalvojan koodi on muutettava, kuten valikossa Koodin vaihto on kuvattu.

Valikko Järjestelmänvalvoja / Asetukset / Nollaa sormenjälki

- Kytke lukko päälle On_{Enter} -painikkeella.
- Paina sitten Func .
- Näkyviin tulee "Main menu" (Päävalikko).
- Vieritä painikkeella 1 tai 2, kunnes valikkokohta "Administrator" (Järjestelmänvalvoja) on merkitty.
- Vahvista painamalla On_{Enter} .
- Näkyviin tulee "Administrator" (Järjestelmänvalvoja).
- Vieritä painikkeella 1 tai 2, kunnes valikkokohta "Setup" (Asetukset) on merkitty.
- Vahvista painamalla On_{Enter} .
- Vieritä painikkeella 1 tai 2, kunnes valikkokohta "FP-Reset" (Nollaa sormenjälki) on merkitty.
- Vahvista painamalla On_{Enter} .
- Syötä järjestelmänvalvojan koodi saadaksesi tarvittavat oikeudet.
- Näkyviin tulee "Delete data with ENTER key" (Poista tiedot ENTER-painikkeella).
- Vahvista painamalla On_{Enter} .
- Näkyviin tulee "Please wait!" (Odota hetki!).
- Paina mitä tahansa painiketta.

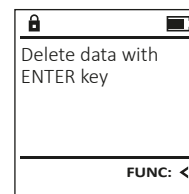
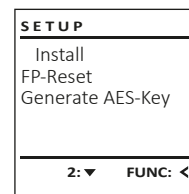

Valikko Järjestelmänvalvoja / Asetukset / Luo AES-Key.

Tätä toimintoa ei ole toistaiseksi vapautettu.

Tässä valikossa voit katsella useita järjestelmän tietoja.

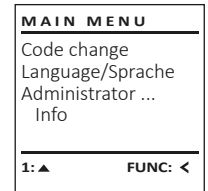

Valikko Tiedoksi / Järjestelmätiedot

- Kytke lukko päälle On_{Enter} -painikkeella.
- Paina sitten Func .
- Näkyviin tulee "Main menu" (Päävalikko).
- Vieritä painikkeella 1 tai 2, kunnes valikkokohta "Info" (Tiedoksi) on merkitty.
- Vahvista painamalla On_{Enter} .
- Näkyviin tulee "Info" (Tiedoksi).
- Vahvista painamalla On_{Enter} .
- Syötä järjestelmänvalvojan koodi saadaksesi tarvittavat oikeudet.
- Järjestelmätiedot näytetään.
- Vieritä painikkeella 1 tai 2 katsellaksesi tietoja.
- Palaa takaisin Func -painikkeella.

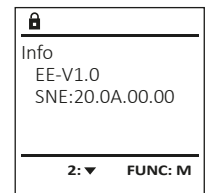
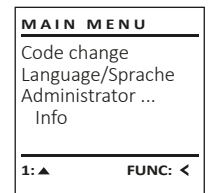

Valikko Tiedoksi / Järjestelmän tarkistus

- Kytke lukko päälle On_{Enter} -painikkeella.
- Paina sitten Func .
- Näkyviin tulee "Main menu" (Päävalikko).
- Vieritä painikkeella 1 tai 2, kunnes valikkokohta "Info" (Tiedoksi) on merkitty.
- Vahvista painamalla On_{Enter} .
- Näkyviin tulee "Info" (Tiedoksi).
- Vieritä painikkeella 1 tai 2, kunnes valikkokohta "Systemcheck" (Järjestelmän tarkistus) on merkitty.
- Vahvista painamalla On_{Enter} .
- Syötä järjestelmänvalvojan koodi saadaksesi tarvittavat oikeudet.
- Järjestelmän tarkistuksen tiedot näytetään.
- Vieritä painikkeella 1 tai 2 katsellaksesi tietoja.
- Palaa takaisin Func -painikkeella.

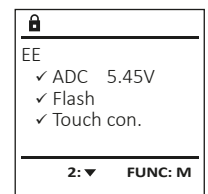
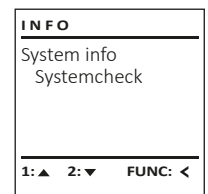

Virheilmoitukset

Seuraavassa esitetään näytössä näkyvät virheilmoitukset, jotka esiintyvät sormea opetettaessa tai avaamisen yhteydessä.

Virheilmoitus	Ratkaisu
<i>Too fast!</i> <i>Please repeat</i> <i>(Liian nopeasti!</i> <i>Toista)</i>	Vedä sormi hitaasti tunnistimen yli.
<i>Too tilted!</i> <i>Please repeat</i> <i>(Liian vinossa!</i> <i>Toista)</i>	Vedä sormi suoraan tunnistimen yli.
<i>Too short!</i> <i>Please repeat</i> <i>(Liian lyhyesti!</i> <i>Toista)</i>	Vedä sormi tunnistimen yli niin, että suurempi pinta sormesta on luettavissa.
<i>Position in the middle and repeat!</i> <i>(Sijoita keskellä ja toista!)</i>	Sijoita sormi tunnistimen keskelle.
<i>Wrong code!</i> <i>(Väärä koodi!)</i>	Anna pätevä koodi.
<i>No admittance!</i> <i>(Ei pääsyä!)</i>	Tallennettua sormea ei ole käytetty. Toista jo opetetun sormen kanssa.

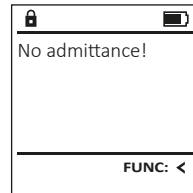
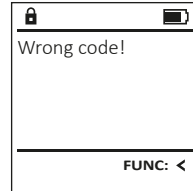
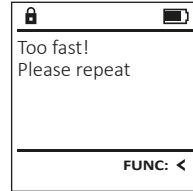

Tekniset tiedot

Järjestelmävalvojan koodien lukumäärä:	1
Käyttäjäkoodien lukumäärä:	9 (maks.)
Sormenjälkikoodien määrä:	20 (maks.)
Estoajat:	Jos koodi syötetään 3x väärin, 5 minuuttia, tämän jälkeen kulloinkin 10 minuuttia
Jännitesyöttö:	4x AA MIGNON LR6 ALKALINE
Päiväys/kellonaika:	✓
Päivitettävä (laiteohjelmisto):	✓
Historialukumäärä:	2 000

Paristojen vaihto

Voit nähdä paristojen tilan milloin tahansa näytön oikeassa yläkulmassa olevasta paristojen varaustilan osoittimesta. Kun paristojen kapasiteetti on loppumassa, näytössä näkyy vastaava viesti: Vaihda paristot mahdollisimman nopeasti tämän viestin tultua näkyviin.

Irrota lukkoelektronikan alapuolella olevat ruuvi. Tarvitset siihen Torx T 8 -ruuvimeisselin.

Liu'uta kansi ulos alaspäin yhdessä paristojen kanssa.

Poista vanhat paristot ja hävitä ne sivun 85 hävitys-ohjeiden mukaan. Korvaa paristot neljällä uudella 1,5 V AA Mignon-paristolla ja tarkista oikea napaisuus. Akun pidikkeessä on kuvat tätä varten. Käytä merkkiparistoja, älä akkuja.

Työnnä kansi paristojen kanssa takaisin lukkoelektronikkaan ja ruuvaa se tiukasti kiinni.

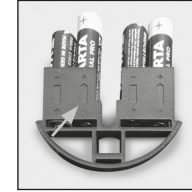
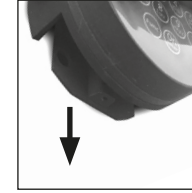
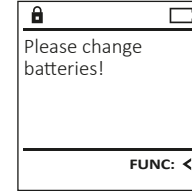

Takuu

BURG-WÄCHTER-tuotteet valmistetaan tuotannon ajankohtana voimassa olevien teknisten standardien mukaisesti ja omia laatuvaatimuksiamme noudattaen. Takuun piiriin kuuluvat yksinomaan puutteet, jotka todistetusti johtuvat ostohetkellä olemassa olevista valmistus- tai materiaali- virheistä. Takuu raukeaa kahden vuoden kuluttua, jonka jälkeen ei enää voi esittää vaateita. Takuu ei kata esim. kuljetuksesta, virheikäytöstä, epäasianmukaisesta käytöstä, kulumisesta jne. syntyneitä puutteita ja vaurioita. Paristot eivät kuulu takuun piiriin. Ilmoitus havaituista puutteista on toimitettava kirjallisesti myyjälle, alkuperäinen ostotodistus ja lyhyt virheen kuvaus mukaan luettuna. Tarkastuksen jälkeen takuunantaja päättää asianmukaisen ajan kuluessa mahdollisesta korjauksesta tai vaihdosta.

Huomio:

Jotta voimme tarjota sinulle virheettömän ja korkealaatuisen tuotteen ja auttaa sinua optimaalisesti huolto- tai korjaustapauksissa, on välttämätöntä, että puutteelliset tai vialliset laitteet sekä voimassa oleva järjestelmävalvojan koodi esitetään jälleenmyyjälle alkuperäisen ostokuitin mukana.

Jos palautus tehdään peruutusoikeutesi perusteella, myös kaikkien laitteen osien on oltava ehjiä ja tehdasasetuksissa. Laiminlyönti aiheuttaa takuun raukeamisen.

Laitteen hävittäminen

Arvoisa asiakas, auta meitä vähentämään kierrättämättömän jätteen määrää. Jos haluat hävittää tämän laitteen, ota huomioon, että monet laitteen osat sisältävät arvokkaita materiaaleja, jotka voidaan kierrättää.



Huomautamme, että sähkö ja elektroniikka laitteita ja paristoja ei saa heittää pois kotitalousjätteenä, vaan ne on kerättävä erikseen. Ota selvää asuinkuntasi vastaavasta virastosta, missä lähin paristojen ja sähköromun keräyspaikka sijaitsee.

BURG-WÄCHTER KG ilmoittaa täten, että kyseinen laite vastaa direktiivejä 2014/30/EU (EMC) ja 2011/65/EU (RoHS).



EU-vaatimustenmukaisuusvakuutuksen täysimittainen teksti on saatavilla internetosoitteessa www.burg.biz.

Turvallisuussuositus

Puhdista näppäimistön pinta ajoittain mikrokuituliinalla (esim. silmälasien puhdistusliinalla) ja poista näin mahdolliset sormenjäljet näppäimistön pinnalta.

Oikeus paino- tai typografiavirheisiin sekä teknisiin muutoksiin pidätetään.

Oppsett

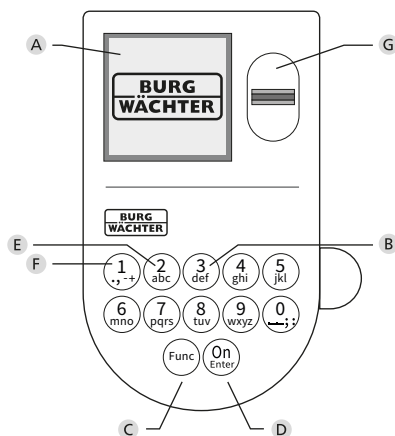
**A Display****B Talltaster**

Tallene «1»-«0» brukes til inntasting, f.eks. når man taster inn koden.

C «Func»-tast

«Func»-tasten tilpasser funksjonen til situasjonen. Enten bytter man til forrige menynivå ved å trykke på tasten, eller man fjerner et inntastet tegn eller man bytter til hovedmenyen. Displayet viser den aktuelle funksjonen til tasten (se avsnitt 3).

D «On/Enter»-tast

«On/Enter»-tasten starter systemet eller velger det aktuelle meny punkt.

E «1»-tast

Når du har flere valgmuligheter, kan du scrolle opp ved hjelp av denne tasten. Hvis dette er mulig, viser displayet dette (se avsnitt 3).

F «2»-Tast

Når du har flere valgmuligheter, kan du scrolle ned ved hjelp av denne tasten. Hvis dette er mulig, viser displayet dette (se avsnitt 3).

G Fingeravtrykk-sensor

Med fingeravtrykk-sensoren kan fingeravtrykk lagres eller brukes til å åpne safen.

Kjære kunde,

Mange takk for at du valgte safen med BURG-WÄCHTER elektronisk SecuTronic. Denne elektronikken er klassifisert iht. ECB-S klasse B.

Du har investert i et produkt som oppfyller ekstremt høye sikkerhetskrav og har blitt utviklet og produsert i samsvar med de nyeste tekniske mulighetene. Denne låsen er sertifisert iht. EN 1300:2018. (Klassifisering av høysikkerhetslåser i henhold til deres motstand mot uautorisert åpning).

Viktig: Vi ber deg lese gjennom hele bruksanvisningen før du starter programmeringen og oppbevare den for senere referanse.

Vi håper du får mye glede av din nye BURG-WÄCHTER safe. BURG-Wächter KG

Generelt

Aktivering

Man slår på elektronikken ved hjelp av $\frac{00}{000}$ -tasten på tastaturet. Da lyser tasten. Samtidig viser displayet BURG-WÄCHTER-logoen i en kort tid før du blir bedt om å skrive inn PIN-koden eller angi fingeravtrykk..

Språk

Menyene på displayet er tilgjengelige på 12 språk, og språket kan stilles inn under meny punkt Språk. En nøyaktig forklaring om dette finner du i kapitlet «Meny Språk/Language.»

Godkjenningsforespørsel

For å åpne med fingeravtrykket må også en PIN-kode skrives inn.

Årsak:

Ikke alle fingeravtrykk tildeles en tilstrekkelig verdi i den aktuelle programreversjonen. For å kunne få åpningstillatelse trenger man en tilstrekkelig verdi. Derfor trenger du i tillegg til fingeravtrykket den gyldige PIN-koden til en annen bruker. Når PIN-koden tastes inn på safen blir man spurt om tilgangen skal brukes sammen med et fingeravtrykk. I dette tilfellet justeres verdien til PIN-koden automatisk, slik at den ikke kan brukes uten ytterligere en PIN-kode eller et fingeravtrykk til en annen bruker. En kombinasjon av PIN-kode og fingeravtrykk fra den samme brukeren gir ikke tilgang. PIN-koder uten tildelt fingeravtrykk beholder sin fullstendige verdi og vil gi tilgang uten ytterligere godkjenningsforespørsel.

Sperretider

Som sikring mot manipulasjon sperrer låselektronikken tilgangen til safen i 5 minutter, hvis man taster inn feil kode tre ganger etter hverandre. Deretter i 10 minutter hver gang man taster inn feil kode. I løpet av denne sperretiden telles den gjenværende tiden ned på displayet. Det er ikke mulig å åpne safen i løpet av denne tiden med gyldig bruker- eller administratorkode.

Økt innbruddbeskyttelse

Vær oppmerksom på at ikke koden faller i uvedkommende hender. Du bør oppbevare koden på et sikkert sted som bare er tilgjengelig for autoriserte personer. Hvis en kode går tapt, må låsen reprogrammeres eller byttes ut.

- Fabrik-koden skal endres så snart låsen tas i bruk.
- Bruk ikke for enkle koder som er lette å gjette seg fram til (f.eks. 1-2-3-4-5-6).
- Personlige opplysninger (f.eks. fødselsdager) eller andre data man kan gjette utfra kjennskap til en person, skal ikke brukes som kode.
- Etter bytte av kode skal låsen åpnes flere ganger for kontroll med døren åpen.

OBS: Alle endringer av administratorkoden, fabrikk-koden og brukerkoden skal utføres med døren åpen! Etter at låsesystemet er blitt endret til en ny kode, må man bekrefte den nye koden flere ganger mens døren er åpen.

Alternativer for inntasting

Talltaster:

Tallene «1»-«0» brukes til inntasting, f.eks. når man taster inn koden.

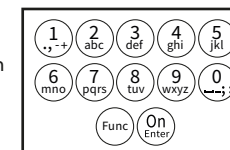

«Func»-tast:

«Func»-tasten tilpasser funksjonen til situasjonen. Enten bytter man til forrige menynivå ved å trykke på tasten, eller man fjerner et inntastet tegn eller man bytter til hovedmenyen. Displayet viser den aktuelle funksjonen til tasten.

«On/Enter»-tast:

«On/Enter»-tasten starter systemet eller velger det aktuelle meny punkt.

Tastene «1» og «2»:



Når du har flere valgmuligheter, kan du scrolle opp og ned ved hjelp av disse tastene. Hvis dette er mulig, viser displayet dette med piler.

Fingeravtrykk-sensor

Med fingeravtrykk-sensoren kan fingeravtrykk lagres eller brukes til å åpne safen.



Display

- A Angir om man kan bruke tasten **Func** til å åpne opp det siste man har tastet inn (**<**) eller om man kan bytte til hovedmenyen (**M**).
- B (**2:▼**) vises når man kan scrolle nedover med tasten «2».
- C (**1:▲**) vises når man kan scrolle oppover med tasten «1».
- D () viser batterinivået.
- E (/ ) viser om låsen har frigjort sperringen og at safen dermed kan åpnes.

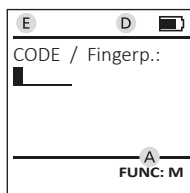
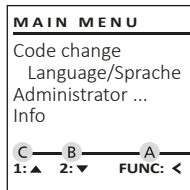

Åpne

Åpne med PIN-kode

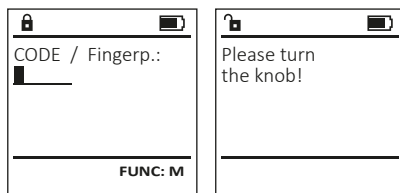

- Slå på låsen med **On_{Enter}**-tasten.
- Skriv inn den 6-sifrede PIN-koden (fabrikkinstilling er «1-2-3-4-5-6»).
- Displayet viser "Please turn the knob!" (Bruk dreieknotten!)
- Drei knotten.

Åpne med fingeravtrykk



- Slå på låsen med **On_{Enter}**-tasten.
- Dra en registrert finger midt på sensoren, ovenfra og nedover
- På displayet vises meldingen "Validity not achieved" (Verdien er ikke nådd).
- Skriv inn en gyldig PIN-kode med 6 sifre til en annen bruker (fabrikkinstilling er «1-2-3-4-5-6»).
- Displayet viser "Please turn the knob!" (Bruk dreieknotten!)
- Drei knotten.

Menystruktur

Oppbygging av menystrukturen

- Endring av kode
 - > Bruker
 - > Opprette
 - > Opprette kode
 - > Opprette finger
 - > Tilordne
 - > Tilordne kode
 - > Tilordne finger
 - > Slette
 - > Tidsfunksjoner
 - > Stille inn klokke
 - > Stille inn dato
 - > Automatisk SZ/WZ
 - > Forsinkelsestid
 - > Programmering
 - > Databankoppdatering
 - > Fastvareoppdatering
 - > Omorganisere
 - > Operasjoner
 - > Vis
 - > Lagre
 - > Oppsett
 - > Logg på
 - > FP-tilbakestilling
 - > Generere AES-nøkkel
- Info
 - > Systeminfo
 - > Systemsjekk

Beskrivelse av menyfunksjonene

Meny Endring av kode

Endring av administratorkode samt brukerkode. Vær oppmerksom på at av sikkerhetsgrunner må den fabrikkinnstilte administratorkoden endres til en individuell kode.

- Slå på låsen med **On_{Enter}**-tasten.
- Trykk deretter på **Func**.
- Så vises "Main menu" (Hovedmeny).
- Bekreft med **On_{Enter}**.
- Bruk tasten 1 eller 2 til å scrolle til du markerer den administratoren/brukeren som koden skal endres for.
- Bekreft med **On_{Enter}**.
- Tast inn den tidligere gyldige gamle koden eller den fabrikkinnstilte koden og trykk på **On_{Enter}**.
- Tast inn den nye koden med tastaturet og bekreft med **On_{Enter}**.
- Gjenta koden og bekreft igjen med **On_{Enter}**.
- Hvis du tastet inn koden riktig, vises "Code change completed!" (Kodeendring utført).
- Trykk på en tilfeldig tast.

Merk: Ved første idriftsetting av en safelås blir du også bedt om å oppgi aktuell dato samt klokkeslett:

- Inntasting av dag (2-sifret).
- Inntasting av måned (2-sifret).
- Inntasting av år (2-sifret).
- Inntasting av time (2-sifret).
- Inntasting av minutter (2-sifret).

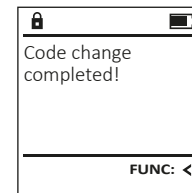
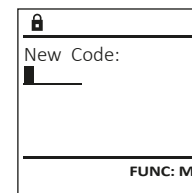
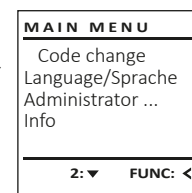

Meny Språk/Language

- Slå på låsen med On_{Enter} -tasten.
- Trykk deretter på Func .
- Så vises «Main menu» (Hovedmeny).
- Scroll med tast 1 eller 2 til menypunktet «Language» (Språk/Language) er markert.
- Bekreft med On_{Enter} .
- Så vises «Main menu / language» (Hovedmeny/Språk)
- Bruk tasten 1 eller 2 til å scrolle til ønsket språk er markert.
- Bekreft med On_{Enter} .
- Så vises «Data has been saved!» (Data ble lagret!)
- Trykk på en tilfeldig tast.

```
MAIN MENU
Code change
Language/Sprache
Administrator ...
Info
1:▲ 2:▼ FUNC: <
```

```
LANGUAGE
Čeština
Deutsch
English
Español
1:▲ 2:▼ FUNC: <
```

Meny Administrator

Denne menyen har flere undermenyer for å gruppere funksjoner. Funksjonene i denne delen kan kun brukes med administratorkode.

```
MAIN MENU
Code change
Language/Sprache
Administrator ...
Info
1:▲ 2:▼ FUNC: <
```

Meny Administrator/Bruker

Meny Administrator / Bruker / Opprette

Opprettede brukere kan åpne safen. Informasjon om verdier finner du på side 86.

Undermeny Administrator / Bruker / Opprette / Opprette kode

- Slå på låsen med On_{Enter} -tasten.
- Trykk deretter på Func .
- Så vises «Main menu» (Hovedmeny).
- Scroll med tast 1 eller 2 til menypunktet «Administrator» (Administrator) er markert.
- Bekreft med On_{Enter} .
- Så vises «Main menu / Administrator» (Hovedmeny / Administrator).
- Bekreft med On_{Enter} .
- Så vises «Main menu / Administrator / User» (Hovedmeny / Administrator / Bruker).
- Bekreft med On_{Enter} .
- Så vises «Main menu / Administrator / User / Create» (Hovedmeny / Administrator / Bruker / Opprette).
- Bekreft med On_{Enter} .
- Tast inn administratorkoden for å få de nødvendige rettighetene.

```
USER
Create
Assign
Delete
2:▼ FUNC: <
```

```
USER.0001 CD
Combination:
[FP]
FUNC: M
```

- Neste frie lagringsplass vises (f.eks. USER.0002 CD).
- Tast inn den 6-sifrede koden og bekreft med On_{Enter} .
- Scroll gjennom kombinasjonsmulighetene med tast 1 eller 2.
- Når du har valgt en kombinasjon, bekrefter du dette 3 x med On_{Enter} .
- Hvis du har valgt kombinasjonen «FP», skal du registrere fingeravtrykket ditt, slik det beskrives i undermenyen «Administrator / Bruker / Opprette / Opprette finger» (Administrator / Bruker / Opprette / Opprette finger).

```
USER.0002 CD
569425
Kombination:
[FP]
1:▲ FUNC: <
```

```
USER.0001 CD
Created!
FUNC: <
```

```
USER
Create Code
Create Finger
1:▲ FUNC: <
```

```
Program finger
■■■4↓
FUNC: <
```

```
USER.0003 FP
created!
FUNC: <
```

Undermeny Administrator / Bruker / Opprette / Opprette finger

- Slå på låsen med On_{Enter} -tasten.
- Trykk deretter på Func .
- Så vises «Main menu» (Hovedmeny).
- Scroll med tast 1 eller 2 til menypunktet «Administrator» (Administrator) er markert.
- Bekreft med On_{Enter} .
- Så vises «Main menu / Administrator» (Hovedmeny / Administrator).
- Bekreft med On_{Enter} .
- Så vises «Main menu / Administrator / User» (Hovedmeny / Administrator / Bruker).
- Bekreft med On_{Enter} .
- Så vises «Main menu / Administrator / User / Create» (Hovedmeny / Administrator / Bruker / Opprette).
- Scroll med tast 1 eller 2 til menypunktet «Opprett finger» er markert.
- Bekreft med On_{Enter} .
- Tast inn administratorkoden for å få de nødvendige rettighetene.
- Så vises «Create Finger» (Registrer finger).
- Dra fingeren flere ganger midt på sensoren, ovenfra og nedover
- Enten blir du oppfordret til å gjenta prosessen (Feilmeldinger, se side 92), eller så får du meldingen «USER.XXXX FP created!» (BRUKER.XXXX FP er opprettet).
- Trykk på en tilfeldig tast.

Meny Administrator / Bruker / Tilordne

Alle brukere kan ha en kode og et fingeravtrykk. Informasjon om verdier finner du på side 86.

Undermeny Administrator / Bruker / Tilordne / Tilordne kode

- Slå på låsen med On_{Enter} -tasten.
- Trykk deretter på Func .
- Så vises «Main menu» (Hovedmeny).
- Scroll med tast 1 eller 2 til menypunktet «Administrator» (Administrator) er markert.
- Bekreft med On_{Enter} .
- Så vises «Main menu / Administrator» (Hovedmeny / Administrator).
- Bekreft med On_{Enter} .
- Så vises «Hovedmeny / Administrator / Bruker».
- Scroll med tast 1 eller 2 til menypunktet «Assign» (Tilordne) er markert.
- Bekreft med On_{Enter} .
- Så vises «Main menu / Administrator / User / Assign» (Hovedmeny / Administrator / Bruker / Tilordne).
- Bekreft med On_{Enter} .
- Tast inn administratorkoden for å få de nødvendige rettighetene.
- Bruk tasten 1 eller 2 til å scrolle til du markerer den brukeren som skal tilordnes en kode.
- Bekreft med On_{Enter} .
- Tast inn den 6-sifrede koden og bekreft med On_{Enter} .
- Scroll gjennom kombinasjonsmulighetene med tast 1 eller 2.
- Når du har valgt en kombinasjon, bekrefter du dette 3 x med On_{Enter} .

```
USER
Create
Assign
Delete
1:▲ 2:▼ FUNC: <
```

```
USER
Assign Code
Assign Finger
2:▼ FUNC: <
```

```
USER.0001
1:▲ 2:▼ FUNC: M
```

Undermeny Administrator / Bruker / Tilordne / Tilordne finger

- Slå på låsen med On_{Enter} -tasten.
- Trykk deretter på Func.
- Så vises «Main menu» (Hovedmeny).
- Scroll med tast 1 eller 2 til meny-punktet «Administrator» (Administrator) er markert.
- Bekreft med On_{Enter} .
- Så vises «Main menu / Administrator» (Hovedmeny / Administrator).
- Bekreft med On_{Enter} .
- Så vises «Main menu / Administrator / User» (Hovedmeny / Administrator / Bruker).
- Scroll med tast 1 eller 2 til meny-punktet «Assign» (Tilordne) er markert.
- Bekreft med On_{Enter} .
- Scroll med tast 1 eller 2 til meny-punktet «Assign Finger» (Tilordne finger) er markert.
- Bekreft med On_{Enter} .
- Tast inn administratorkoden for å få de nødvendige rettighetene.
- Så vises «Main menu / Administrator / User / Assign Finger» (Hovedmeny / Administrator / Bruker / Tilordne).
- Bruk tasten 1 eller 2 til å scrolle til du markerer den brukeren som skal tilordnes et fingeravtrykk.
- Bekreft med On_{Enter} .
- Så vises «Create fingerprint» (Registrere finger).
- Dra fingeren flere ganger midt på sensoren, ovenfra og nedover
- Enten blir du oppfordret til å gjenta prosessen (Feilmeldinger, se side 92), eller så får du meldingen «USER.XXXX FP created!» (BRUKER.XXXX FP er opprettet).
- Trykk på en tilfeldig tast.

```
USER
-----
Create
Assign
Delete
-----
1: ▲ 2: ▼ FUNC: <
```

```
USER
-----
Assign Code
Assign Finger
-----
1: ▲ FUNC: <
```

```
USER
-----
USER.0003 FP
created!
-----
FUNC: <
```

Meny Administrator / Bruker / Slette

Slettede brukere har ikke lenger tilgang til safen. Men de vises fortsatt i historikken.

Undermeny Administrator / Bruker / Slette

- Slå på låsen med On_{Enter} -tasten.
- Trykk deretter på Func.
- Så vises «Main menu» (Hovedmeny).
- Scroll med tast 1 eller 2 til meny-punktet «Administrator» (Administrator) er markert.
- Bekreft med On_{Enter} .
- Så vises «Main menu / Administrator» (Hovedmeny / Administrator).
- Bekreft med On_{Enter} .
- Så vises «Main menu / Administrator / User» (Hovedmeny / Administrator / Bruker).
- Scroll med tast 1 eller 2 til meny-punktet «Delete» (Slette) er markert.
- Bekreft med On_{Enter} .
- Så vises «Main menu / Administrator / User / Delete» (Hovedmeny / Administrator / Bruker / Slette).
- Scroll med tast 1 eller 2 til meny-punktet «Delete» (Slette) er markert.
- Bekreft med On_{Enter} .
- Tast inn administratorkoden for å få de nødvendige rettighetene.
- Bruk tasten 1 eller 2 til å scrolle til du markerer den brukeren som skal slettes.
- Bekreft med On_{Enter} .
- Så vises «Data has been deleted» (Datasett slettet).
- Trykk på en tilfeldig tast.

```
USER
-----
Create
Delete
-----
1: ▲ FUNC: <
```

```
USER
-----
USER.0001 CD
-----
1: ▲ 2: ▼ FUNC: M
```

```
USER
-----
Dataset has
been deleted!
-----
FUNC: <
```

Meny Administrator / Tidsfunksjoner

I tillegg til klokkeslett og dato kan man også innstille automatisk endring fra/til mellom europeisk sommer-/vintertid. Forsinkelsestiden forhindrer rask åpning ved overfall.

```
ADMIN
-----
User
Timer functions
Programming
Processes
-----
1: ▲ 2: ▼ FUNC: <
```

Meny Administrator / Tidsfunksjon / Angi klokkeslett

- Slå på låsen med On_{Enter} -tasten.
- Trykk deretter på Func.
- Så vises «Main menu» (Hovedmeny).
- Scroll med tast 1 eller 2 til meny-punktet «Administrator» (Administrator) er markert.
- Bekreft med On_{Enter} .
- Så vises «Main menu / Administrator» (Hovedmeny / Administrator).
- Scroll med tast 1 eller 2 til meny-punktet «Timer functions» (Tidsfunksjoner) er markert.
- Bekreft med On_{Enter} .
- Så vises «Administrator / Time entry» (Administrator / Tidsfunksjoner).
- Bekreft med On_{Enter} .
- Tast inn administratorkoden for å få de nødvendige rettighetene.
- Med tastaturet kan klokkeslettet (i 24-timers rytme) angis.
- Bekreft med On_{Enter} .
- Så vises «Data has been saved!» (Data er lagret!).
- Trykk på en tilfeldig tast.

```
TIMER FUN ...
-----
Time entry
Date entry
Autom. ST/WT
Delay time
-----
2: ▼ FUNC: <
```

```
USER
-----
Time entry
H.M 0.00
-----
FUNC: M
```

Meny Administrator / Tidsfunksjoner / Angi dato

- Slå på låsen med **On**-tasten.
- Trykk deretter på **Func**.
- Så vises «Main menu» (Hovedmeny).
- Scroll med tast 1 eller 2 til meny punkt «Administrator» (Administrator) er markert.
- Bekreft med **On**.
- Så vises «Main menu / Administrator» (Hovedmeny / Administrator).
- Scroll med tast 1 eller 2 til meny punkt «Timer functions» (Tidsfunksjoner) er markert.
- Bekreft med **On**.
- Så vises «Timer functions» (Tidsfunksjoner).
- Scroll med tast 1 eller 2 til meny punkt «Date entry» (Dato) er markert.
- Bekreft med **On**.
- Tast inn administratorkoden for å få de nødvendige rettighetene.
- Med tastaturet kan datoen angis.
- Bekreft med **On**.
- Så vises «Data has been saved!» (Data er lagret!).
- Trykk på en tilfeldig tast.

```
TIMER FUN ...
Time entry
Date entry
Autom. ST/WT
Delay time
1:▲ 2:▼ FUNC: <
```

```

Date entry
D.M.Y [00.00
FUNC: M
```

Meny Administrator / Tidsfunksjoner / Autom SZ/WZ

Automatisk endring mellom mellomeuropeisk sommer-/vintertid

- Slå på låsen med **On**-tasten.
- Trykk deretter på **Func**.
- Så vises «Main menu» (Hovedmeny).
- Scroll med tast 1 eller 2 til meny punkt «Administrator» (Administrator) er markert.
- Bekreft med **On**.
- Så vises «Administrator» (Administrator).
- Scroll med tast 1 eller 2 til meny punkt «Timer functions» (Tidsfunksjoner) er markert.
- Bekreft med **On**.
- Så vises «Timer functions» (Tidsfunksjoner).
- Scroll med tast 1 eller 2 til.
- Meny punkt «Autom. ST/WT» (Autom. SZ/WZ) er markert.
- Bekreft med **On**.
- Tast inn administratorkoden for å få de nødvendige rettighetene.
- Med tast 2 eller 2 kan den automatiske tidsomstillingen slås på eller av.
- Bekreft med **On**.
- Så vises «Data has been saved!» (Data er lagret!).
- Trykk på en tilfeldig tast.

```
TIMER FUN ...
Time entry
Date entry
Autom. ST/WT
Delay time
1:▲ 2:▼ FUNC: <
```

```

Autom. ST/WT
[ON]
1:▲ 2:▼ FUNC: M
```

Meny Administrator / Tidsfunksjoner> Forsinkelsestid

Forsinkelsestiden er en ønsket ventetid før en funksjon utføres og kan således forhindre rask åpning ved et overfall. Etter at forsinkelsestiden er utløpt må en gyldig og fullstendig inntasting foretas på nytt for å få tilgang til safen.

- Slå på låsen med **On**-tasten.
- Trykk deretter på **Func**.
- Så vises «Main menu» (Hovedmeny).
- Scroll med tast 1 eller 2 til meny punkt «Administrator» (Administrator) er markert.
- Bekreft med **On**.
- Så vises «Administrator» (Administrator).
- Scroll med tast 1 eller 2 til meny punkt «Timer functions» (Tidsfunksjoner) er markert.
- Bekreft med **On**.
- Så vises «Timer functions» (Tidsfunksjoner).
- Scroll med tast 1 eller 2 til.
- Meny punkt «Delay time» (Forsinkelsestid) er markert.
- Bekreft med **On**.
- Tast inn administratorkoden for å få de nødvendige rettighetene. Dersom det allerede er innstilt en forsinkelsestid, må denne tiden først utløpe.
- Med tastaturet kan forsinkelsestiden (0-99 minutter) angis.
- Bekreft med **On**.
- Så vises «Data has been saved!» (Data er lagret!).
- Trykk på en tilfeldig tast.

```
TIMER FUN ...
Time entry
Date entry
Autom. ST/WT
Delay time
1:▲ 2:▼ FUNC: <
```

```

Delay time
[00] min
FUNC: M
```

Meny Administrator / Programmering

En fastvareoppdatering installerer den nyeste programvareversjonen. Databanken sorterer reorganiseringen.

```
ADMIN
User
Timer functions
Programming
Processes
1:▲ 2:▼ FUNC: <
```

Meny Administrator / Programmering> Databankoppdatering

Denne funksjonen er foreløpig ikke aktivert

```
PROGRAMMING
Databaseupdate
Firmwareupdate
Restructure
2:▼ 1:▲ FUNC: <
```

Meny Administrator / Programmering> Fastvareoppdatering

- Påse at batteriene er fullt ladet før fastvareoppdateringen.
- Kopier den nye fastvareversjonen på et FAT-32-formatert microSD-kort og før dette inn i microSD-kortåpningen.
- Slå på låsen med **On**-tasten.
- Trykk deretter på **Func**.
- Så vises «Main menu» (Hovedmeny).
- Scroll med tast 1 eller 2 til meny punkt «Administrator» (Administrator) er markert.
- Bekreft med **On**.
- Så vises «Administrator» (Administrator).
- Scroll med tast 1 eller 2 til meny punkt «Programming» (Programmering) er markert.
- Bekreft med **On**.
- Så vises «Programming» (Programmering).
- Scroll med tast 1 eller 2 til meny punkt «Firmwareupdate» (Fastvareoppdatering) er markert.
- Bekreft med **On**.
- Tast inn administratorkoden for å få de nødvendige rettighetene.
- Så vises «Confirm current original Firmware version with Enter» (Aktuell Originalprodusent-Fastvare. Bekreft versjonen med Enter).
- Bekreft med **On**. Deretter går prosessen automatisk.
- Meldingen «Do not interrupt power» (ikke avbryt strømtilførselen) vises.
- Visningen i displayet slukkes en tid.
- Når oppdateringen er gjennomført vises meldingen «Firmwareupdate completed» (Fastvareoppdatering gjennomført).

```
PROGRAMMING
Databaseupdate
Firmwareupdate
Restructure
1:▲ 2:▼ 1:▲ FUNC: <
```

```

Confirm current
original firmware
version with Enter!
FUNC: M
```

```

Firmwareupdate
complete!
FUNC: <
```

Meny Administrator / Programmering> Reorganisering

- Slå på låsen med **On**-tasten.
- Trykk deretter på **Func**.
- Så vises «Main menu» (Hovedmeny).
- Scroll med tast 1 eller 2 til meny punkt «Administrator» (Administrator) er markert.
- Bekreft med **On**.
- Så vises «Administrator» (Administrator).
- Scroll med tast 1 eller 2 til meny punkt «Programming» (Programmering) er markert.
- Bekreft med **On**.
- Så vises «Programming» (Programmering).
- Scroll med tast 1 eller 2 til meny punkt «Restructure!» (Reorganisering) er markert.
- Bekreft med **On**.
- Tast inn administratorkoden for å få de nødvendige rettighetene.
- Så vises «Restructuring in progress!» (Reorganisering pågår).

```
PROGRAMMING
Databaseupdate
Firmwareupdate
Restructure
1:▲ 2:▼ 1:▲ FUNC: <
```

```

Restructuring
in progress!
1:▲ 2:▼ 1:▲ FUNC: <
```

Meny Administrator / Operasjoner

Historikken kan lages på et innsatt microSD-kort eller vises direkte på displayet.

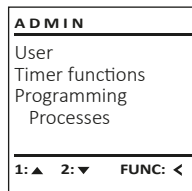

Meny Administrator / Operasjoner / Vise

- Slå på låsen med On_{Enter} -tasten.
- Trykk deretter på Func .
- Så vises «Main menu» (Hovedmeny).
- Scroll med tast 1 eller 2 til meny punktet «Administrator» (Administrator) er markert.
- Bekreft med On_{Enter} .
- Så vises «Administrator» (Administrator).
- Scroll med tast 1 eller 2 til meny punktet «Processes» (Prosesser) er markert.
- Bekreft med On_{Enter} .
- Så vises administratorkoden for å få de nødvendige rettighetene.
- Scroll gjennom datasettene med tast 1 eller 2.
- Bekreft med On_{Enter} .

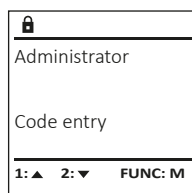
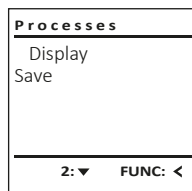

Meny Administrator / Operasjoner / Vise

- Sett et FAT-32-formatert microSD-kort i microSD-kortåpningen.
- Slå på låsen med On_{Enter} -tasten.
- Trykk deretter på Func .
- Så vises «Main menu» (Hovedmeny).
- Scroll med tast 1 eller 2 til meny punktet «Administrator» (Administrator) er markert.
- Bekreft med On_{Enter} .
- Så vises «Administrator» (Administrator).
- Scroll med tast 1 eller 2 til meny punktet «Processes» (Prosesser) er markert.
- Bekreft med On_{Enter} .
- Så vises «Processes» (Prosesser).
- Scroll med tast 1 eller 2 til meny punktet «Save» (Lagre) er markert.
- Bekreft med On_{Enter} .
- Tast inn administratorkoden for å få de nødvendige rettighetene.
- Så vises «Please wait!» (Vennligst vent!).
- Så vises «Dataset has been stored!» (Data ble lagret!).
- Trykk på en tilfeldig tast.

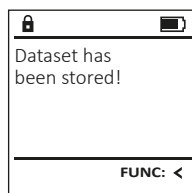
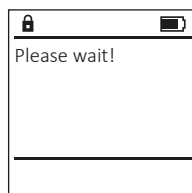
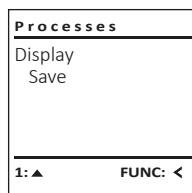

Meny Administrator / Oppsett

Systemet må registreres for kommunikasjonen innen safen.
FP-Reset fjerner alle fingeravtrykk.

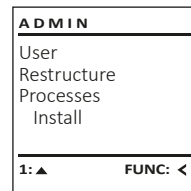

Meny Administrator / Oppsett / Registrerer

Dersom det oppstår systemsvikt, kan det hende det elektroniske betjeningspanelet må logges inn på lukkemekanismen igjen.

- Slå på låsen med On_{Enter} -tasten.
- Trykk deretter på Func .
- Så vises «Main menu» (Hovedmeny).
- Scroll med tast 1 eller 2 til meny punktet «Administrator» (Administrator) er markert.
- Bekreft med On_{Enter} .
- Så vises «Administrator» (Administrator).
- Scroll med tast 1 eller 2 til meny punktet «Setup» (Oppsett) er markert.
- Bekreft med On_{Enter} .
- Tast inn administratorkoden for å få de nødvendige rettighetene.
- Så vises «Dataset has been stored!» (Data ble lagret!).
- Trykk på en tilfeldig tast.

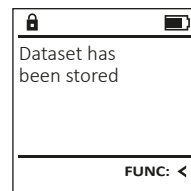
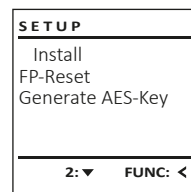

Etter registrering må administratorkoden endes, som beskrevet i menyen kodeending.

Meny Administrator / Oppsett> FP-tilbakestilling

- Slå på låsen med On_{Enter} -tasten.
- Trykk deretter på Func .
- Så vises «Main menu» (Hovedmeny).
- Scroll med tast 1 eller 2 til meny punktet «Administrator» er markert.
- Bekreft med On_{Enter} .
- Så vises «Administrator».
- Scroll med tast 1 eller 2 til meny punktet «Setup» (Oppsett) er markert.
- Bekreft med On_{Enter} .
- Scroll med tast 1 eller 2 til meny punktet «FP-Reset» (FP-tilbakestilling) er markert.
- Bekreft med On_{Enter} .
- Tast inn administratorkoden for å få de nødvendige rettighetene.
- Så vises «Delete data with ENTER key» (Slette data med ENTER-tasten).
- Bekreft med On_{Enter} .
- Så vises «Please wait!» (Vennligst vent!).
- Trykk på en tilfeldig tast.

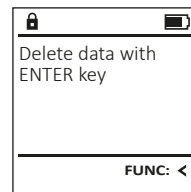
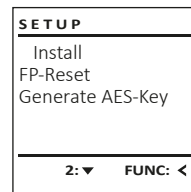

Meny Administrator / Oppsett> Generere AES-nøkkel

Denne funksjonen er foreløpig ikke aktivert

I denne menyen kan du vise flere typer informasjon fra systemet.

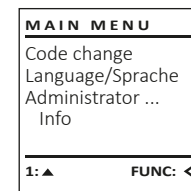

Meny Info / Systeminfo

- Slå på låsen med On_{Enter} -tasten.
- Trykk deretter på Func .
- Så vises «Main menu» (Hovedmeny).
- Scroll med tast 1 eller 2 til meny punktet «Info» (Info) er markert.
- Bekreft med On_{Enter} .
- Så vises «Info» (Info).
- Bekreft med On_{Enter} .
- Tast inn administratorkoden for å få de nødvendige rettighetene.
- Systeminformasjonene vises.
- Scroll gjennom informasjonen med tast 1 eller 2.
- Gå tilbake med Func -tasten.

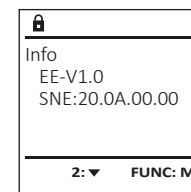
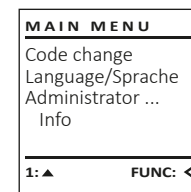

Meny Info / Systemsjekk

- Slå på låsen med On_{Enter} -tasten.
- Trykk deretter på Func .
- Så vises «Main menu» (Hovedmeny).
- Scroll med tast 1 eller 2 til meny punktet «Info» (Info) er markert.
- Bekreft med On_{Enter} .
- Så vises «Info» (Info).
- Scroll med tast 1 eller 2 til meny punktet «Systemcheck» (Systemkontroll) er markert.
- Bekreft med On_{Enter} .
- Tast inn administratorkoden for å få de nødvendige rettighetene.
- Systemkontroll-informasjonene vises.
- Scroll gjennom informasjonen med tast 1 eller 2.
- Gå tilbake med Func -tasten.

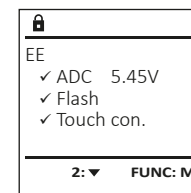
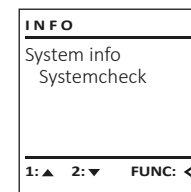

Feilmeldinger

I det følgende gjennomgås feilmeldinger som kan vises på displayet ved registrering av en finger og ved åpning.

Feilmelding	Løsning
<i>Too fast!</i> <i>Please repeat</i> (For raskt! Vennligst prøv igjen)	Dra fingeren langsomt over sensoren.
<i>Too tilted!</i> <i>Please repeat</i> (For skrått! Vennligst prøv igjen)	Dra fingeren rett over sensoren.
<i>Too short!</i> <i>Please repeat</i> (For kort! Vennligst prøv igjen)	Dra fingeren over sensoren slik at en større flate av fingeren kan avleses.
<i>Position in the middle and repeat!</i> (Sett fingeren i midten og prøv igjen!)	Sett fingeren i midten og rett over sensoren.
<i>Wrong code!</i> (Koden er feil!)	Tast inn en gyldig kode.
<i>No admittance!</i> (Ingen tilgang!)	Fingeren er ikke lagret. Gjenta med finger som allerede er registrert.

Tekniske data

Antall administratorkoder:	1
Antall brukerkoder:	9 (maks.)
Antall fingeravtrykk-koder:	20 (maks.)
Sperretider:	Etter 3 ganger feil inntasting av kode i 5 minutter, deretter i 10 minutter per gang
Strømforsyning:	4x AA MIGNON LR6 ALKALISK
Dato/klokkeslett:	✓
Kan oppdateres (fastvare):	✓
Historikk, antall:	2 000

Bytte av batteri

Batteriindikatoren oppe til høyre på displayet viser hele tiden batteriets status. Når batterikapasiteten nærmer seg slutten, vises det en merknad på displayet: Når denne merknaden vises, bør du bytte ut batteriene så fort som mulig.

Fjern skruen på undersiden av låselektronikken. Til dette trenger du en torx-skrutrekker i størrelse T8.

La lokket gli ut nedover sammen med batteriene.

Ta ut de gamle batteriene og kast dem iht. avhendingsinstruksene på side 92. Bytt ut batteriene med fire nye 1,5V AA-batterier og vær oppmerksom på riktig polaritet. Dette vises på batteriholderen. Ikke bruk oppladbare batterier.

Skyv lokket og batteriene inn i låselektronikken igjen, og skru det fast.

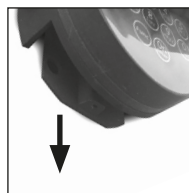
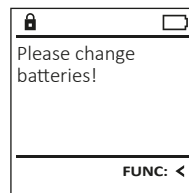
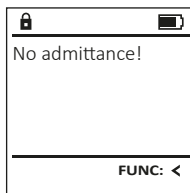
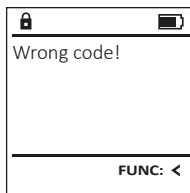
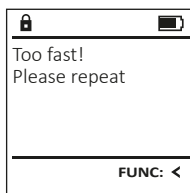

Garanti

BURG-WÄCHTER-produktene produseres i tråd med den tekniske kunnskap som finnes på produksjonstidspunktet og i henhold til anerkjente kvalitetsstandarder. Garantien omfatter utelukkende mangler som beviselig kan tilbakeføres til feil på materialer eller tilvirkning på tidspunktet produktet ble kjøpt. Garantien opphører etter to år; krav utover dette utelukkes. Feil og mangler som oppstår i forbindelse med transport, feil betjening eller bruk til feil formål, slitasje osv. dekkes ikke av garantien. Batteriene omfattes ikke av garantien. Feil og mangler meddeles skriftlig sammen med den originale kvitteringen og en kort beskrivelse av feilen til forhandleren der produktet ble kjøpt. Etter kontroll vil garantiansvarlig innen rimelig tid bestemme hvorvidt produktet skal repareres eller byttes ut.

OBS:

For å gi deg et produkt av høy kvalitet og uten feil samt for å hjelpe deg optimalt i tilfelle service eller reparasjoner, er det nødvendig at mangelfulle eller defekte enheter sammen med gyldig administratorkode leveres til forhandleren din sammen med den opprinnelige kjøpskvitteringen.

Ved retur basert på din kanselleringsrett, må alle deler av enheten også være uskadet og med fabrikkinnstillinger. Hvis dette ikke overholdes, gjøres garanti- en ugyldig.

Avhending av enheten

Kjære kunde, hjelp oss å forhindre avfall. Hvis du en gang skulle ønske å kaste dette produktet, ber vi deg å tenke på at det inneholder flere deler med verdifulle materialer som kan gjenvinnes.



Vi gjør oppmerksom på at merket elektrisk og elektronisk utstyr og batterier ikke skal kastes som vanlig husholdningsavfall, men må leveres inn separat for sortering. Informer deg hos myndighetene i byen/kommunen om hvor du finner et retursted for elektronisk avfall.

Herved erklærer BURG-WÄCHTER KG at dette produktet oppfyller kravene i direktivene 2014/30/EU og 2011/65/EU (RoHS).



Den fullstendige EU-samsvarserklæringen finner du på www.burg.biz.

Sikkerhetsanbefaling

Vennligst rengjør tastaturbetjeningsflaten fra tid til annen med en mikrofiberklut (f.eks. en rengjøringsklut for briller) for å fjerne eventuelle fingeravtrykk på tastaturoverflaten.

Det tas forbehold om trykkfeil og typografiske feil samt tekniske endringer.

Uppbyggnad

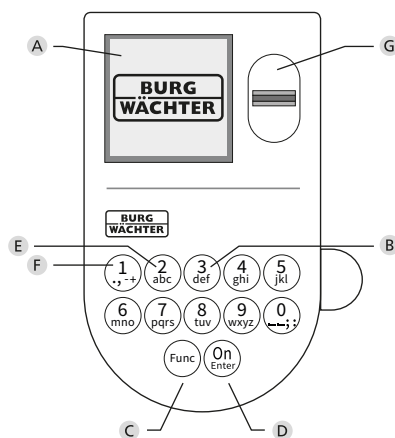

A Display

B Sifferknappar

Siffrorna "1"- "0" används för inmatning, t.ex. för att mata in koden.

C "Func"-knappen

"Func"-knappen anpassar sin funktion till situationen. Antingen går man genom att trycka på knappen till föregående menynivå, tar man bort ett inmatat tecken eller hoppar till huvudmenyn. Displayen visar knappens aktuella funktion (se avsnitt 3).

D "On/Enter"-knappen

On/Enter"-knappen startar systemet eller väljer den aktuella menyposten.

E "1"-knappen

Om det finns flera valmöjligheter kan man rulla uppåt med denna knapp. Om detta är möjligt anges det i displayen (se avsnitt 3).

F "2"-knappen

Om det finns flera valmöjligheter kan man rulla nedåt med denna knapp. Om detta är möjligt anges det i displayen (se avsnitt 3).

G Fingerprintsensor

Fingerprint-sensorn kan användas för att spara fingeravtryck eller för att öppna säkerhetsskåpet.

Bästa kund,

Tack för att du har valt ett säkerhetsskåp med SecuTronic-elektronik från BURG-WÄCHTER. Denna elektronik är certifierad enligt ECB-S klass B. Du har införskaffat en produkt som uppfyller extremt höga säkerhetskrav och som har utvecklats och tillverkats i enlighet med de senaste tekniska standarderna. Detta lås är certifierat enligt EN 1300:2018. (Värdeförvaringsklassificering av högsäkerhetslås enligt motståndskraft mot obehörigt öppnande).

Viktig: Läs hela bruksanvisningen före programmeringen och förvara den sedan på en säker plats för framtida behov.

Vi hoppas att du kommer att få mycket glädje av ditt nya BURG-WÄCHTER säkerhetsskåp.

Ditt Burg-Wächter KG

Allmänt

Aktivering

Elektroniken slås på med $\frac{On}{Enter}$ -knappen på knappsatsen. Den börjar därefter lysa. Samtidigt visar displayen BURG-WÄCHTER-logotypen ett ögonblick innan rutan för inmatning av pinkoden resp. Fingerprint visas.

Språk

Menyn i displayen är tillgänglig på tolv språk och kan ställas in i menyposten Språk. En närmare förklaring finns i kapitlet "Menyn Språk/Language".

Behörighetsförfrågan

För att öppna med fingeravtrycket måste dessutom en giltig pinkod anges.

Bakgrund:

I den aktuella programversionen erhåller inte alla Fingerprints fullständig signifikans. Men för att erhålla öppningstillstånd måste fullständig signifikans uppnås. Följaktligen behöver du dessutom en giltig pinkod från en annan användare. När en pinkod läggs till på säkerhetsskåpet görs en förfrågan om åtkomsten ska tillåtas tillsammans med ett fingeravtryck. I detta fall klassas pinkodens signifikans ner automatiskt, vilket gör att den inte kan ge åtkomst utan pinkoden eller fingeravtrycket från en annan användare. Kombinationen av pinkod och fingeravtryck från samma användare ger ingen åtkomst. Pinkoder utan ett tillordnat Fingerprint har fullständig signifikans och ger därmed åtkomst utan en ytterligare behörighetsförfrågan.

Spärrtider

Som säkerhet mot manipulering spärrar låselektroniken åtkomsten till säkerhetsskåpet i fem minuter om man matat in fel sifferkod tre gånger i rad. Sedan i tio minuter efter varje felaktig inmatning. Under denna spärrtid räknas återstående tid ner på skärmen. Säkerhetsskåpet kan inte öppnas under denna tid, inte heller med giltig användar- eller administratörskod.

Ökat inbrottskydd

Se till att koderna inte hamnar i obefogade händer. Förvara därför koderna på ett säkert ställe, så att endast befogade personer har tillgång till dem. Om man förlorar en kod måste låset ställas om till en ny kod.

- Fabrikskoden kan ändras genast när låset har tagits i bruk.
- Enkla koder som är lätta att gissa (t.ex. 1-2-3-4-5-6) får inte användas.
- Personliga uppgifter (t.ex. födelsedagar) eller andra uppgifter som man kan gissa sig till om man känner kodinnehavaren får inte användas som kod.
- Efter kodbyte bör låset kontrolleras flera gånger med öppen säkerhetsdörr.

OBS: Alla ändringar av administratörskoden, fabrikskoden och användarkoden måste utföras när förvaringsboxens dörr är öppen! När låssystemet har ställts om till en ny kod måste det aktiveras flera gånger med den nya koden och öppen dörr.

Inmatningsmöjligheter

Sifferknappar:

Siffrorna "1"- "0" används för inmatning, t.ex. för att mata in koden.

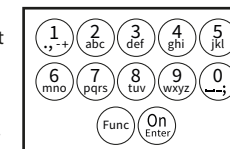

"Func"-knapp:

"Func"-knappen anpassar sin funktion till situationen. Antingen växlar man till föregående menynivå, tar man bort ett inmatat tecken eller så växlar man till huvudmenyn genom att trycka på knappen. Displayen visar knappens aktuella funktion.

"On/Enter"-knappen:

"On/Enter"-knappen startar systemet eller väljer den aktuella menyposten.

Knapparna "1" och "2":

Om det finns flera valmöjligheter kan man rulla uppåt och nedåt med dessa knappar. Om detta är möjligt anges det i displayen med motsvarande pilar.

Fingerprint-sensor:

Fingerprint-sensorn kan användas för att spara fingeravtryck eller för att öppna säkerhetsskåpet.



Display

- A Anger om man med knappen **Func** kan ångra senaste inmatning (**<**) eller hoppa till huvudmenyn (**M**).
- B (**2:▼**) visas, när man kan rulla nedåt med knappen "2".
- C (**1:▲**) visas när man kan rulla uppåt med knappen "1".
- D (**🔋**) anger batteriets laddningsnivå.
- E (**🔒/🔓**) anger om låset har frigjvit låsningen och säkerhetsskåpet därmed kan öppnas.

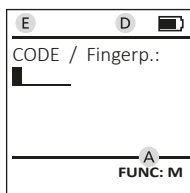
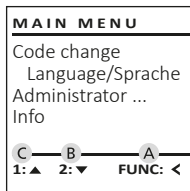

Öppna

Öppna med pinkod

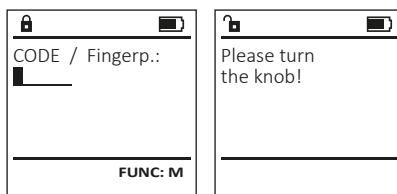

- Slå på låset med **On_{Enter}**-knappen.
- Mata in den 6-siffriga pin-koden (fabriksinställd till "1-2-3-4-5-6").
- På displayen visas "Please turn the knob!" (Manövrera vridknappen!)
- Vrid på knappen.

Öppna med fingeravtryck



- Slå på låset med **On_{On}**-knappen.
- Dra ett finger som har lärts in uppifrån och ner på mitten av sensorn.
- Informationen "Validity not achieved" (Signifikans inte uppnådd) visas på displayen.
- Mata in en giltig 6-siffrig pinkod (fabriksinställning "1-2-3-4-5-6") från en annan användare.
- På displayen visas "Please turn the knob!" (Manövrera vridknappen!)
- Vrid på knappen.

Menystruktur

Menystrukturens uppbyggnad

- Kodändring
- Språk/Language
- Administratör
 - > Användare
 - > Lägga till
 - > Lägga till kod
 - > Lägga till finger
 - > Tillordna
 - > Tillordna kod
 - > Tillordna finger
 - > Radera
 - > Tidsfunktioner
 - > Ställa in tiden
 - > Ställa in datum
 - > Automatisk ST / VT
 - > Fördröjningstid
 - > Programmering
 - > Databas uppdatering
 - > Firmware uppdatering
 - > Omorganisera
 - > Procedurer
 - > Visa
 - > Spara
 - > Setup
 - > Logga in
 - > FP-Reset
 - > Generera AES-Key
- Info
 - > System-info
 - > Systemcheck

Beskrivning av menyfunktionerna

Meny Kodändring

Ändring av administratorkoden samt användarkoder. Vi vill upplysa om att den fabriksinställda administratörskoden av säkerhetsskäl måste ändras till en egenväld kod.

- Slå på låset med **On_{Enter}**-knappen.
- Tryck därefter på **Func**.
- "Main menu" (Huvudmenyn) visas.
- Bekräfta med **On_{Enter}**.
- Med knapp 1 resp. 2 kan du nu rulla tills den administratör/användare vars kod ska ändras är markerad.
- Bekräfta med **On_{Enter}**.
- Ange den giltiga gamla koden eller fabrikskoden via knappsatsen och tryck sedan på **On_{Enter}**.
- Ange den nya koden med knappsatsen och bekräfta med **On_{Enter}**.
- Upprepa inmatningen och bekräfta på nytt med **On_{Enter}**.
- Vid korrekt inmatning visas "Code change completed!" (Koden ändrades).
- Tryck på valfri knapp.

Obs: Första gången ett säkerhetsskåpslås tas i drift efterfrågas dagens datum och aktuellt klockslog:

- Inmatning av dagen (2-siffrig).
- Inmatning av månad (2-siffrig).
- Inmatning av år (2-siffrig).
- Inmatning av timme (2-siffrig).
- Inmatning av minuter (2-siffrig).

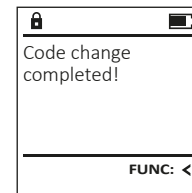
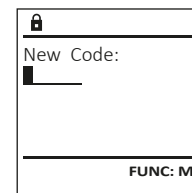
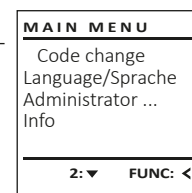

Meny Språk/Language

- Slå på låset med On Enter -knappen.
- Tryck därefter på Func .
- "Main menu" (Huvudmenyn) visas.
- Rulla med knapp 1 resp. 2 tills menypost "Language" (Språk) är markerad.
- Bekräfta med On Enter .
- "Main menu / language" (Huvudmeny/Språk).
- Rulla med knapp 1 resp. 2 tills önskat språk är markerat.
- Bekräfta med On Enter .
- "Data has been saved!" (Uppgifterna sparades!) visas
- Tryck på valfri knapp.

```
MAIN MENU
Code change
Language/Sprache
Administrator ...
Info
1: ▲ 2: ▼ FUNC: <
```

```
LANGUAGE
Čeština
Deutsch
English
Español
1: ▲ 2: ▼ FUNC: <
```

Meny Administratör

Denna meny har flera undermenyer för gruppering av funktioner. Funktionerna i detta avsnitt kan endast användas fullt ut med administratörskod.

```
MAIN MENU
Code change
Language/Sprache
Administrator ...
Info
1: ▲ 2: ▼ FUNC: <
```

Meny Administratör/Användare

Meny Administratör/Användare/Lägga till

Tillagda användare kan öppna säkerhetsskåpet. För information om signifikans se sidan 93.

Undermeny Administratör / Användare / Lägga till / Lägga till kod

- Slå på låset med On Enter -knappen.
- Tryck därefter på Func .
- "Main menu" (Huvudmenyn) visas.
- Rulla med knapp 1 resp. 2, tills menyposten "Administrator" (Administratör) är markerad.
- Bekräfta med On Enter .
- "Main menu / Administrator" (Huvudmeny / Administratör) visas.
- Bekräfta med On Enter .
- "Main menu / Administrator / User" (Huvudmeny / Administratör / Användare) visas.
- Bekräfta med On Enter .
- "Main menu / Administrator / User / Create" (Huvudmeny / Administratör / Användare / Lägga till) visas.
- Bekräfta med On Enter .
- Mata in administratörskoden för att få erforderlig behörighet.

```
USER
Create
Assign
Delete
2: ▼ FUNC: <
```

```
USER.0001 CD
Combination: [FP]
FUNC: M
```

- Nästa fria lagringsplats visas (t.ex. USER.0002 CD).
- Ange in den nya 6-siffriga koden med knappsatsen och bekräfta med On Enter .
- Rulla genom kombinationsmöjligheterna med knapp 1 resp. 2.
- Bekräfta tre gånger med On Enter om du inte har valt någon kombination.
- Om du har valt kombinationen "FP", lär in ditt fingeravtryck så som det beskrivs i undermenyn "Administrator / User / Create / Create fingerprint" (Administratör / Användare / Lägga till / Lägga till finger).

Undermeny Administratör / Användare / Lägga till / Lägga till finger

- Slå på låset med On Enter -knappen.
- Tryck därefter på Func .
- "Main menu" (Huvudmenyn) visas.
- Rulla med knapp 1 resp. 2, tills menyposten "Administrator" (Administratör) är markerad.
- Bekräfta med On Enter .
- "Main menu / Administrator" (Huvudmeny / Administratör) visas.
- Bekräfta med On Enter .
- "Main menu / Administrator / User" (Huvudmeny / Administratör / Användare) visas.
- Bekräfta med On Enter .
- "Main menu / Administrator / User / Create" (Huvudmeny / Administratör / Användare / Lägga till) visas.
- Rulla med knapp 1 resp. 2 tills menypost "Lägga till finger" är markerad.
- Bekräfta med On Enter .
- Mata in administratörskoden för att få erforderlig behörighet.
- "Create Finger" (Lägga till finger) visas.
- Dra fingret upprepade gånger uppifrån och ner på mitten av sensorn.
- Antingen uppmanas du att upprepa proceduren (vid felmeddelanden, se sidan 99), eller du får meddelandet "USER.XXXX FP created!" (USER.XXXX FP har lagts till framgångsrikt).
- Tryck på valfri knapp.

```
USER.0002 CD
569425
Kombination: [FP]
1: ▲ FUNC: <
```

```
USER.0001 CD
Created!
FUNC: <
```

```
USER
Create Code
Create Finger
1: ▲ FUNC: <
```

```
Program finger
■■■■4t
FUNC: <
```

```
USER.0003 FP
created!
FUNC: <
```

Meny Administratör / Användare / Tilldela

Varje användare kan ha en kod och ett fingeravtryck. För information om signifikans, se sidan 93.

Undermeny Administratör / Användare / Tilldela / Tilldela kod

- Slå på låset med On Enter -knappen.
- Tryck därefter på Func .
- "Main menu" (Huvudmenyn) visas.
- Rulla med knapp 1 resp. 2, tills menyposten "Administrator" (Administratör) är markerad.
- Bekräfta med On Enter .
- "Main menu / Administrator" (Huvudmeny / Administratör) visas.
- Bekräfta med On Enter .
- "Main menu / Administrator / User" (Huvudmeny / Administratör / Användare) visas.
- Rulla med knapp 1 resp. 2, tills menyposten "Assign" (Tilldela) är markerad.
- Bekräfta med On Enter .
- "Main menu / Administrator / User / Assign" (Huvudmeny / Administratör / Användare / Tilldela) visas.
- Bekräfta med On Enter .
- Mata in administratörskoden för att få erforderlig behörighet.
- Med knapp 1 resp. 2 kan du nu rulla tills den användare som koden ska tilldelas är markerad.
- Bekräfta med On Enter .
- Ange in den nya 6-siffriga koden med knappsatsen och bekräfta med On Enter .
- Rulla genom kombinationsmöjligheterna med knapp 1 resp. 2.
- Bekräfta tre gånger med On Enter om du inte har valt någon kombination.

```
USER
Create
Assign
Delete
1: ▲ 2: ▼ FUNC: <
```

```
USER
Assign Code
Assign Finger
2: ▼ FUNC: <
```



```
USER.0001
1: ▲ 2: ▼ FUNC: M
```

Undermeny Administratör / Användare / Tilldela / Tilldela finger

- Slå på låset med On -knappen.
- Tryck därefter på Func .
- "Main menu" (Huvudmenyn) visas.
- Rulla med knapp 1 resp. 2, tills menyposten "Administrator" (Administratör) är markerad.
- Bekräfta med On .
- "Main menu / Administrator" (Huvudmeny / Administratör) visas.
- Bekräfta med On .
- "Main menu / Administrator / User" (Huvudmeny/Administratör/Användare) visas.
- Rulla med knapp 1 resp. 2, tills menyposten "Assign" (Tilldela) är markerad.
- Bekräfta med On .
- Rulla med knapp 1 resp. 2 tills menyposten "Assign Finger" (Tilldela finger) är markerad.
- Bekräfta med On .
- Mata in administratörskoden för att få erforderlig behörighet.
- "Main menu / Administrator / User / Assign Finger" (Huvudmeny / Administratör / Användare / Tilldela) visas.
- Med knapp 1 resp. 2 kan du nu rulla tills den användare som fingeravtrycket ska tilldelas är markerad.
- Bekräfta med On .
- "Create fingerprint" (Lära in finger) visas.
- Dra fingret upprepade gånger uppifrån och ner och på mitten av sensorn.
- Antingen uppmanas du att upprepa roceduren (vid felmeddelanden, se sidan 99), eller du får meddelandet "USER.XXXX FP created" (USER.XXXX FP) har lagts till framgångsrikt".
- Tryck på valfri knapp.

USER
Create Assign Delete
1: ▲ 2: ▼ FUNC: <

USER
Assign Code Assign Finger
1: ▲ FUNC: <

 
USER.0003 FP created!
FUNC: <

Meny Administratör/Användare/Radera



Raderade användare har inte längre tillgång till säkerhetsskåpet. De finns emellertid kvar i historiken.

Undermeny Administratör/Användare/Radera

- Slå på låset med On -knappen.
- Tryck därefter på Func .
- "Main menu" (Huvudmenyn) visas.
- Rulla med knapp 1 resp. 2, tills menyposten "Administrator" (Administratör) är markerad.
- Bekräfta med On .
- "Main menu / Administrator" (Huvudmeny / Administratör) visas.
- Bekräfta med On .
- "Main menu / Administrator / User" (Huvudmeny/Administratör/Användare) visas.
- Bekräfta med On .
- "Main menu / Administrator / User / Delete" (Huvudmeny / Administratör / Radera) visas.
- Rulla med knapp 1 resp. 2, tills menyposten "Delete" (Radera) är markerad.
- Bekräfta med On .
- Mata in administratörskoden för att få erforderlig behörighet.
- Med knapp 1 resp. 2 kan du nu rulla tills den användare som ska raderas är markerad.
- Bekräfta med On .
- "Data has been deleted" (Dataposten raderades) visas.
- Tryck på valfri knapp.

USER
Create Delete
1: ▲ FUNC: <

USER.0001 CD
1: ▲ 2: ▼ FUNC: M

 
Dataset has been deleted!
FUNC: <

Meny Administratör / Tidsfunktioner

Förutom tid och datum kan man också ställa in, hurvida det ska bytas automatiskt mellan mellaneuropeisk sommar-/ och vintertid. Fördröjningstiden förhindrar ett snabbt öppnande vid en attack.

ADMIN
User Timer functions Programming Processes
1: ▲ 2: ▼ FUNC: <

Meny Administratör / Tidsfunktioner / Ställa in tiden

- Slå på låset med On -knappen.
- Tryck därefter på Func .
- "Main menu" (Huvudmenyn) visas.
- Rulla med knapp 1 resp. 2, tills menyposten "Administrator" (Administratör) är markerad.
- Bekräfta med On .
- "Main menu / Administrator" (Huvudmeny / Administratör) visas.
- Rulla med knapp 1 resp. 2, tills menyposten "Timer functions" (Tidsfunktioner) är markerad.
- Bekräfta med On .
- "Administrator / Time entry" (Administratör / Tidsfunktioner) visas.
- Bekräfta med On .
- Mata in administratörskoden för att få erforderlig behörighet.
- Med knappensatsen kan tiden ställas in (24 timmars rytm).
- Bekräfta med On .
- "Data has been saved!" (Uppgifterna sparades!) visas.
- Tryck på valfri knapp.

TIMER FUN ...
Time entry Date entry Autom. ST/WT Delay time
2: ▼ FUNC: <

Time entry H.M 0.00
FUNC: M

Meny Administratör / Tidsfunktioner / Ställa in datum

- Slå på låset med On_{Enter} -knappen.
- Tryck därefter på Func .
- "Main menu" (Huvudmenyn) visas.
- Rulla med knapp 1 resp. 2, tills menyposten "Administrator" (Administratör) är markerad.
- Bekräfta med On_{Enter} .
- "Main menu / Administrator" (Huvudmeny / Administratör) visas.
- Rulla med knapp 1 resp. 2, tills menyposten "Timer functions" (Tidsfunktioner) är markerad.
- Bekräfta med On_{Enter} .
- "Timer functions" (Tidsfunktioner) visas.
- Rulla med knapp 1 resp. 2, tills menyposten "Date entry" (Datum) är markerad.
- Bekräfta med On_{Enter} .
- Mata in administratörskoden för att få erforderlig behörighet.
- Med knappensatsen kan datumet ställas in.
- Bekräfta med On_{Enter} .
- "Data has been saved!" (Uppgifterna sparades!) visas.
- Tryck på valfri knapp.

```
TIMER FUN ...
Time entry
Date entry
Autom. ST/WT
Delay time
1: ▲ 2: ▼ FUNC: <
```

```

Date entry
D.M.Y ■ 0.00.00
FUNC: M
```

Meny Administratör / Tidsfunktioner / Autom. ST/VT

Automatiskt byte mellan mellaneuropeisk sommar- och vintertid.

- Slå på låset med On_{Enter} -knappen.
- Tryck därefter på Func .
- "Main menu" (Huvudmenyn) visas.
- Rulla med knapp 1 resp. 2, tills menyposten "Administrator" (Administratör) är markerad.
- Bekräfta med On_{Enter} .
- "Administrator" (Administratör) visas.
- Rulla med knapp 1 resp. 2, tills menyposten "Timer functions" (Tidsfunktioner) är markerad.
- Bekräfta med On_{Enter} .
- "Timer functions" (Tidsfunktioner) visas.
- Rulla med knapp 1 resp. 2 tills menyposten "Autom. ST/VT" är markerad.
- Bekräfta med On_{Enter} .
- Mata in administratörskoden för att få erforderlig behörighet.
- Med knapp 1 resp. 2 kan den automatiska tidsomställningen slås på eller stängas av.
- Bekräfta med On_{Enter} .
- "Data has been saved!" (Uppgifterna sparades!) visas.
- Tryck på valfri knapp.

```
TIMER FUN ...
Time entry
Date entry
Autom. ST/WT
Delay time
1: ▲ 2: ▼ FUNC: <
```

```

Autom. ST/WT
[ON]
1: ▲ FUNC: M
```

Meny Administratör / Tidsfunktioner / Fördröjningstid

Fördröjningstiden inrättar en önskad väntetid innan en funktion utförs och kan därmed förhindra ett snabbt öppnande vid en attack. När fördröjningstiden har löpt ut måste en ny, giltig och fullständig inmatning ske för att erhålla åtkomst.

- Slå på låset med On_{Enter} -knappen.
- Tryck därefter på Func .
- "Main menu" (Huvudmenyn) visas.
- Rulla med knapp 1 resp. 2, tills menyposten "Administrator" (Administratör) är markerad.
- Bekräfta med On_{Enter} .
- "Administrator" (Administratör) visas.
- Rulla med knapp 1 resp. 2, tills menyposten "Timer functions" (Tidsfunktioner) är markerad.
- Bekräfta med On_{Enter} .
- "Timer functions" (Tidsfunktioner) visas.
- Rulla med knapp 1 resp. 2, tills menyposten "Delay time" (Fördröjningstid) är markerad.
- Bekräfta med On_{Enter} .
- Mata in administratörskoden, för att få erforderlig behörighet. Om en fördröjningstid har ställts in, måste denna först löpa ut.
- Med knappensatsen kan fördröjningstiden ställas in (0-99 minuter).
- Bekräfta med On_{Enter} .
- "Data has been saved!" (Uppgifterna sparades!) visas.
- Tryck på valfri knapp.

```
TIMER FUN ...
Time entry
Date entry
Autom. ST/WT
Delay time
1: ▲ FUNC: <
```

```

Delay time
[00] min
FUNC: M
```

Meny Administratör / Programmering

En Firmware uppdatering installerar den senaste programvaruversionen. Omorganiseringen sorterar databasen.

```
ADMIN
User
Timer functions
Programming
Processes
1: ▲ 2: ▼ FUNC: <
```

Meny Administratör / Programmering / Databas uppdatering

Denna funktion är ännu inte frigiven.

```
PROGRAMMING
Databaseupdate
Firmwareupdate
Restructure
2: ▼ FUNC: <
```

Meny Administratör / Programmering / Firmware uppdatering

- Säkerställ att batterierna är fulla innan Firmware uppdateringen genomförs.
- Kopiera den nya Firmware-versionen till ett FAT-32-formaterat microSD-kort och stick in detta i microSD-kortplatsen.
- Slå på låset med On_{Enter} -knappen.
- Tryck därefter på Func .
- "Main menu" (Huvudmenyn) visas.
- Rulla med knapp 1 resp. 2, tills menyposten "Administrator" (Administratör) är markerad.
- Bekräfta med On_{Enter} .
- "Administrator" (Administratör) visas.
- Rulla med knapp 1 resp. 2, tills menyposten "Programming" (Programmering) är markerad.
- Bekräfta med On_{Enter} .
- "Programming" (Programmering) visas.
- Rulla med knapp 1 resp. 2, tills menyposten "Firmwareupdate" (Firmware uppdatering) är markerad.
- Bekräfta med On_{Enter} .
- Mata in administratörskoden för att få erforderlig behörighet.
- "Confirm current original Firmware version with Enter" (Aktuell original Firmware från tillverkaren. Bekräfta versionen med Enter) visas.
- Bekräfta med On_{Enter} . Därefter behöver du inte längre ingripa i processen.
- Meddelandet "Do not interrupt power" (Bryt inte strömmen) visas.
- Meddelandet visas en viss tid på displayen.
- När uppdateringarna är genomförda visas informationen "Firmwareupdate completed" (Firmware uppdatering genomförd).

```
PROGRAMMING
Databaseupdate
Firmwareupdate
Restructure
1: ▲ 2: ▼ FUNC: <
```

```

Confirm current
original firmware
version with Enter!
FUNC: M
```

```

Firmwareupdate
complete!
FUNC: <
```

Meny Administratör / Programmering / Omorganisering

- Slå på låset med On_{Enter} -knappen.
- Tryck därefter på Func .
- "Main menu" (Huvudmenyn) visas.
- Rulla med knapp 1 resp. 2, tills menyposten "Administrator" är markerad.
- Bekräfta med On_{Enter} .
- "Administrator" visas.
- Rulla med knapp 1 resp. 2, tills menyposten "Programming" (Programmering) är markerad.
- Bekräfta med On_{Enter} .
- "Programming" (Programmering) visas.
- Rulla med knapp 1 resp. 2, tills menyposten "Restructure!" (Omorganisering) är markerad.
- Bekräfta med On_{Enter} .
- Mata in administratörskoden för att få erforderlig behörighet.
- "Restructuring in progress!" (Omorganisering pågår) visas.

```
PROGRAMMING
Databaseupdate
Firmwareupdate
Restructure
1: ▲ FUNC: <
```

```

Restructuring
in progress!
FUNC: <
```

Meny Administratör/Procedurer

Historiken kan sparas på ett istucket SD-kort respektive visas direkt på displayen.

ADMIN		
User		
Timer functions		
Programming		
Processes		
<hr/>		
1: ▲	2: ▼	FUNC: <

Meny Administratör / Procedurer / Visa

- Slå på låset med On_{Enter} -knappen.
- Tryck därefter på Func .
- "Main menu" (Huvudmenyn) visas.
- Rulla med knapp 1 resp. 2, tills menyposten "Administrator" (Administratör) är markerad.
- Bekräfta med On_{Enter} .
- "Administrator" (Administratör) visas.
- Rulla med knapp 1 resp. 2, tills menyposten "Processes" (Procedurer) är markerad.
- Bekräfta med On_{Enter} .
- Mata in administratörskoden för att få erforderlig behörighet.
- Rulla genom dataposterna med knapp 1 resp. 2.
- Bekräfta med On_{Enter} .

Processes		
Display		
Save		
<hr/>		
2: ▼		FUNC: <

Administrator		
Administrator		
<hr/>		
Code entry		
<hr/>		
1: ▲	2: ▼	FUNC: M

Meny Administratör / Procedurer / Spara

- Stick in ett FAT-32-formatat microSD-kort i microSD-kortplatsen.
- Slå på låset med On_{Enter} -knappen.
- Tryck därefter på Func .
- "Main menu" (Huvudmenyn) visas.
- Rulla med knapp 1 resp. 2, tills menyposten "Administrator" (Administratör) är markerad.
- Bekräfta med On_{Enter} .
- "Administrator" (Administratör) visas.
- Rulla med knapp 1 resp. 2, tills menyposten "Processes" (Procedurer) är markerad.
- Bekräfta med On_{Enter} .
- "Processes" (Procedurer) visas.
- Rulla med knapp 1 resp. 2, tills menyposten "Save" (Spara) är markerad.
- Bekräfta med On_{Enter} .
- Mata in administratörskoden för att få erforderlig behörighet.
- "Please wait!" (Var god vänta!) visas.
- "Dataset has been stored!" (Uppgifterna sparades!) visas.
- Tryck på valfri knapp.

Processes		
Display		
Save		
<hr/>		
1: ▲		FUNC: <

Please wait!		
<hr/>		

Dataset has been stored!		
<hr/>		
FUNC: <		

Meny Administratör / Setup

Systemet måste loggas in för enhetens interna kommunikation.
FP-Reset avlägsnar alla fingeravtryck.

ADMIN		
User		
Restructure		
Processes		
Install		
<hr/>		
1: ▲		FUNC: <

Meny Administratör / Setup / Logga in

Vid fullständigt systemfel kan det hända att den elektroniska manöverpanelen måste loggas in på nytt på låsmekanismen.

- Slå på låset med On_{Enter} -knappen.
- Tryck därefter på Func .
- "Main menu" (Huvudmenyn) visas.
- Rulla med knapp 1 resp. 2, tills menyposten "Administrator" (Administratör) är markerad.
- Bekräfta med On_{Enter} .
- "Administrator" (Administratör) visas.
- Rulla med knapp 1 resp. 2, tills menyposten "Setup" (Setup) är markerad.
- Bekräfta med On_{Enter} .
- Mata in administratörskoden för att få erforderlig behörighet.
- "Dataset has been stored!" (Uppgifterna sparades!) visas
- Tryck på valfri knapp.

SETUP		
Install		
FP-Reset		
Generate AES-Key		
<hr/>		
2: ▼		FUNC: <

Dataset has been stored		
<hr/>		
FUNC: <		

Efter en inloggning måste administratörskoden ändras på det sätt som det beskrivs i menyn Kod-ändring.

Meny Administratör / Setup / FP-Reset

- Slå på låset med On_{Enter} -knappen.
- Tryck därefter på Func .
- "Main menu" (Huvudmenyn) visas.
- Rulla med knapp 1 resp. 2, tills menyposten "Administrator" (Administratör) är markerad.
- Bekräfta med On_{Enter} .
- "Administrator" (Administratör) visas.
- Rulla med knapp 1 resp. 2, tills menyposten "Setup" (Setup) är markerad.
- Bekräfta med On_{Enter} .
- Rulla med knapp 1 resp. 2, tills menyposten "FP-Reset" (FP-Reset) är markerad.
- Bekräfta med On_{Enter} .
- Mata in administratörskoden för att få erforderlig behörighet.
- "Delete data with ENTER key" (Radera uppgifterna med ENTER-knappen) visas.
- Bekräfta med On_{Enter} .
- "Please wait!" (Var god vänta!) visas.
- Tryck på valfri knapp.

SETUP		
Install		
FP-Reset		
Generate AES-Key		
<hr/>		
2: ▼		FUNC: <

Delete data with ENTER key		
<hr/>		
FUNC: <		

Meny Administratör / Setup / Gener. AES-Key

Denna funktion är ännu inte frigiven.

I denna meny kan mer information om systemet visas.

MAIN MENU		
Code change		
Language/Sprache		
Administrator ...		
Info		
<hr/>		
1: ▲		FUNC: <

Menyn Info/System-info

- Slå på låset med On_{Enter} -knappen.
- Tryck därefter på Func .
- "Main menu" (Huvudmenyn) visas.
- Rulla med knapp 1 resp. 2, tills menyposten "Info" (Info) är markerad.
- Bekräfta med On_{Enter} .
- "Info" (Info) visas.
- Bekräfta med On_{Enter} .
- Mata in administratörskoden för att få erforderlig behörighet.
- Systeminformationen visas.
- Rulla med knapp 1 resp. 2 för att se på informationen.
- Gå tillbaka igen med Func -knappen.

MAIN MENU		
Code change		
Language/Sprache		
Administrator ...		
Info		
<hr/>		
1: ▲		FUNC: <

Info		
EE-V1.0		
SNE:20.0A.00.00		
<hr/>		
2: ▼		FUNC: M

Menyn Info/Systemcheck

- Slå på låset med On_{Enter} -knappen.
- Tryck därefter på Func .
- "Main menu" (Huvudmenyn) visas.
- Rulla med knapp 1 resp. 2, tills menyposten "Info" (Info) är markerad.
- Bekräfta med On_{Enter} .
- "Info" (Info) visas.
- Rulla med knapp 1 resp. 2, tills menyposten "Systemcheck" (Systemcheck) är markerad.
- Bekräfta med On_{Enter} .
- Mata in administratörskoden för att få erforderlig behörighet.
- Systemcheckinformationen visas.
- Rulla med knapp 1 resp. 2 för att se på informationen.
- Gå tillbaka igen med Func -knappen.

INFO		
System info		
Systemcheck		
<hr/>		
1: ▲	2: ▼	FUNC: <

EE		
✓ ADC	5.45V	
✓ Flash		
✓ Touch con.		
<hr/>		
2: ▼		FUNC: M

Felmeddelanden

I det följande visas de felmeddelanden som kommer fram på displayen när ett finger lärs in respektive vid öppningen.

Felmeddelande	Lösning
<i>Too fast!</i> <i>Please repeat</i> (För snabbt! Upprepa)	Dra fingret långsammare över sensorn.
<i>Too tilted!</i> <i>Please repeat</i> (För snett! Upprepa)	Dra fingret långsammare över sensorn.
<i>Too short!</i> <i>Please repeat</i> (För kort! Upprepa)	Dra fingret över sensorn på så sätt att en större yta av ditt finger kan avläsas.
<i>Position in the middle and repeat!</i> (Placera på mitten och upprepa!)	Placera ditt finger mitt på sensorn.
<i>Wrong code!</i> (Fel kod!)	Ange en giltig kod.
<i>No admittance!</i> (Ingen åtkomst!)	Ett finger som inte har sparats användes. Upprepa med ett finger som redan har lärts in.

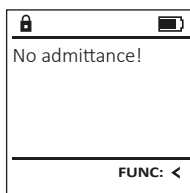
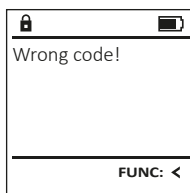
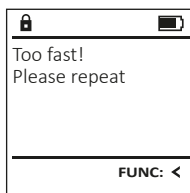

Tekniska data

Antal administratörskoder:	1
Antal användarkoder:	9 (max.)
Antal Fingerprint-koder:	20 (max.)
Spärrtider:	Efter 3x felinmatningar 5 minuter, sedan 10 minuter per felinmatning
Spänningsförsörjning:	4x AA MIGNON LR6 ALKALINE
Datum/Tid:	✓
Uppdaterbar (Firmware):	✓
Historikantal:	2 000

Byte av batteri

På batteristatusindikationen uppe till höger i displayen kan batteristatusen när som helst läsas av. Om batterikapaciteten blir för låg visas motsvarande meddelande i displayen: När detta meddelande visas måste du byta batterier så fort som möjligt.

Avlägsna de sidorna på låseelektronikens undersida. För ändamålet behöver du en Torx T 8 skruvmejsel.

Låt locket och batterierna glida ut nedåt.

Avlägsna de gamla batterierna och bortskaffa dem enligt informationen om avfallshantering på sidan 99. Byt ut batterierna mot fyra nya 1,5 V AA Mignon-batterier och med korrekt poler. Det finns illustrationer på batterihållaren. Använd märkesbatterier och inga laddningsbara batterier.

Skjut in locket och batterierna i låseelektroniken igen och skruva fast det.

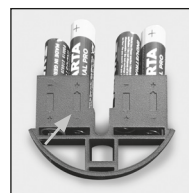
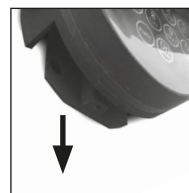
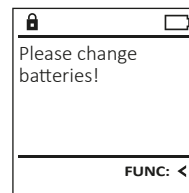

Garanti

BURG-WÄCHTER-produkter tillverkas i enlighet med de vid tillverkningen gängse tekniska standarderna och under det att vår kvalitetsstandard följs. Garantin gäller uteslutande brister som bevisligen är tillverknings- eller materialfel som fanns vid inköpstillfället. Garantin upphör efter två år, ytterligare krav är uteslutna. Fel och skador orsakade av t.ex. transport, felaktig manövrering, felaktig användning, slitage etc. är undantagna från garantin. Batterierna är uteslutna från garantin. Konstaterade defekter måste lämnas in skriftligen, inklusive det ursprungliga inköpsbeviset och en kort beskrivning av defekten, till din säljare. Efter verifiering, inom rimlig tid, kommer garantileverantören att besluta om eventuell reparation eller byte.

OBS:

För att leverera en kvalitativt klanderfri och högvärdig produkt och för att kunna hjälpa dig på optimalt vis vid service eller reparationer krävs det att trasiga eller defekta enheter lämnas in tillsammans med giltig administratörskod och originalkvitto hos din återförsäljare.

Vid returerna måste alla andra delar medfölja i oskatt skick, i sin fabriksinställning. Vid nonchalering upphör garantin att gälla.

Bortskaffande av enheten

Kära kund
hjälp oss att undvika avfall. Om du vid något tillfälle avser att bortskaffa denna enhet, tänk på att många beståndsdelar i enheten är värdefulla material som kan återvinnas.



Vi påpekar att elektrisk och elektronisk utrustning som är märkt på detta sätt samt batterier inte får bortskaffas med hushållsavfallet, utan måste samlas in åtskilt respektive separat. Informera dig om insamlingsställen för elavfall och batterier hos den myndighet som ansvarar för detta i din stad eller kommun.



BURG-WÄCHTER KG förklarar härmed att föreliggande enhet uppfyller kraven i direktiv 2014/30/EU, (EMC), och 2011/65/EU (RoHS).

Den fullständiga texten för EG-försäkran om överensstämmelse kan ses på www.burg.biz.

Säkerhetsrekommendation

Rengör då och då knappsatsen med en mikrofibertrasa (t.ex. glasögonputsduk) för att avlägsna eventuella fingeravtryck på dess yta.

Tryck- och rättskrivningsfel samt tekniska ändringar förbehållna.

Budowa

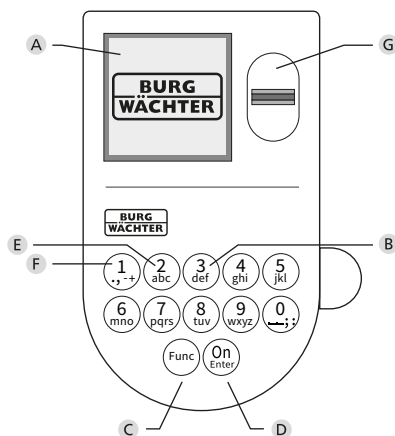
**A Wyświetlacz****B Przyciski numeryczne**

Cyfry „1” - „0” są wykorzystywane do wprowadzania danych, np. wprowadzania kodu.

C Przycisk „Func”

Przycisk „Func” dostosowuje swoją funkcję do sytuacji. Naciśnięcie przycisku powoduje przejście do poprzedniego poziomu menu, usunięcie wprowadzonego znaku, albo przejście do menu głównego. Wyświetlacz pokazuje aktualną funkcję przycisku (patrz rozdział 3).

D Przycisk „On/Enter”

Przycisk „On/Enter” uruchamia system lub wybiera bieżącą pozycję menu.

E Przycisk „1”

Jeśli istnieje kilka opcji wyboru, przycisk ten może posłużyć do przewijania w górę. Jeśli jest to możliwe, na wyświetlaczu pojawi się odpowiednia informacja (patrz rozdział 3).

F Przycisk „2”

Jeśli istnieje kilka opcji wyboru, przycisk ten może posłużyć do przewijania w dół. Jeśli jest to możliwe, na wyświetlaczu pojawi się odpowiednia informacja (patrz rozdział 3).

G Czytnik linii papilarnych

Za pomocą czytnika linii papilarnych można zapisać odciski palców lub użyć go do otwarcia sejfów.

Szanowny Nabywco!

Dziękujemy za wybranie sejfów z elektronicznym systemem BURG-WÄCHTER SecuTronic. Ten system elektroniczny ma certyfikat EBC-S klasy B. Kupiłeś produkt, który spełnia bardzo wysokie wymagania bezpieczeństwa i został opracowany i wyprodukowany zgodnie z obowiązującymi standardami technicznymi. Ten zamek posiada certyfikat potwierdzający spełnienie wymogów normy EN 1300:2018. (Klasyfikacja zamków o wysokim poziomie bezpieczeństwa przeznaczonych do sejfów według ich odporności na nieuprawnione otwarcie).

Ważne: Przed rozpoczęciem programowania należy dokładnie przeczytać całą instrukcję obsługi i przechowywać ją w odpowiednim miejscu do późniejszego wykorzystania.

Życzymy dużo satysfakcji podczas korzystania z nowego sejfów BURG-WÄCHTER. Twój Burg-Wächter KG

Informacje ogólne

Aktywacja

System elektroniczny włącza się za pomocą przycisku $\frac{00}{000}$ na klawiaturze. Po włączeniu przycisk zaświeci się. Jednocześnie przed pojawieniem się ekranu wprowadzania kodu PIN lub odcisku palca na wyświetlaczu pojawia się przez chwilę logo BURG-WÄCHTER.

Języki

Nawigacja w menu na wyświetlaczu jest dostępna w dwunastu językach i można ją ustawić za pomocą pozycji menu Języki. Dokładne wyjaśnienie znajduje się w rozdziale „Menu Język / Language”.

Zapytania o autoryzację

Aby otworzyć sejf za pomocą odcisku palca, należy wprowadzić również prawidłowy kod PIN.

Powód:

W bieżącej wersji oprogramowania wszystkie odciski palców nie mają statusu pełnowartościowej autoryzacji. Aby uzyskać zezwolenie na otwarcie, konieczne jest jednak uzyskanie pełnowartościowej autoryzacji. W związku z tym wymagany jest również prawidłowy kod PIN innego użytkownika. Podczas dodawania kodu PIN w sejfie pojawia się zapytanie, czy dostęp ma być możliwy wraz z odciskiem palca. W takim przypadku wartość autoryzacji kodu PIN jest automatycznie obniżana, co oznacza, że nie może on udzielić dostępu bez wprowadzenia kolejnego kodu PIN lub odcisku palca innego użytkownika. Kombinacja kodu PIN i odcisku palca tego samego użytkownika nie zapewnia dostępu. Kody PIN bez przypisanego odcisku palca zachowują pełną wartość autoryzacyjną i tym samym zapewniają dostęp bez drugiego żądania autoryzacji.

Czas trwania blokady

Aby zabezpieczyć się przed manipulacją, system elektroniczny zamka blokuje dostęp do sejfów na czas pięciu minut, jeśli trzy razy z rzędu wprowadzony zostanie nieprawidłowy kod cyfrowy. Następnie po każdym kolejnym wprowadzeniu nieprawidłowego kodu blokada aktywuje się na czas dziesięciu minut. Podczas tej blokady pozostały czas odliczany jest na wyświetlaczu wstecz. W tym czasie otwarcie sejfów jest niemożliwe nawet z prawidłowym kodem użytkownika lub administratora.

Zwiększenie ochrony przed włamaniem

Pamiętaj, aby kody nie dostały się w niepowołane ręce. Dlatego przechowuj kody w bezpiecznym miejscu, aby były dostępne wyłącznie dla osób upoważnionych. W przypadku zagubienia kodu zamek należy przestawić na nowy kod.

- Kod fabryczny należy zmienić natychmiast po uruchomieniu zamka.
- Nie należy używać prostych, łatwych do odgadnięcia kodów (np. 1-2-3-4-5-6).
- Jako kodu nie należy używać również danych osobowych (np. daty urodzenia), ani innych danych, które mogłyby odgadnąć osoby posiadające informacje o posiadaczu kodu.
- Po zmianie kodu zamek należy kilkakrotnie sprawdzić przy otwartych drzwiach bezpieczeństwa.

Uwaga: Wszelkie zmiany w kodzie administratora, kodzie fabrycznym i kodzie użytkownika należy przeprowadzać przy otwartych drzwiach sejfów! Po zmianie systemu zamykania na nowy kod należy przy otwartych drzwiach kilkakrotnie uruchomić zamek z nowym kodem.

Opcje wprowadzania

Przyciski numeryczne:

Cyfry „1” - „0” są wykorzystywane do wprowadzania danych, np. wprowadzania kodu.

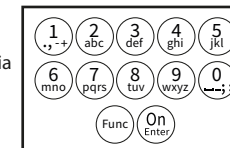

Przycisk „Func”:

Przycisk „Func” dostosowuje swoją funkcję do sytuacji. Naciśnięcie przycisku powoduje przejście do poprzedniego poziomu menu, usunięcie wprowadzonego znaku, albo przejście do menu głównego. Wyświetlacz pokazuje aktualną funkcję przycisku.

Przycisk „On/Enter”:

Przycisk „On/Enter” uruchamia system lub wybiera bieżący element menu.

Przyciski „1” i „2”:

Jeśli istnieje kilka opcji wyboru, przycisków tych można używać do przewijania w górę i w dół. Jeśli jest to możliwe, wyświetlacz informuje o tym za pomocą odpowiednich strzałek.

Czytnik linii papilarnych:

Za pomocą czytnika linii papilarnych można zapisywać odciski palców lub użyć go do otwarcia sejfów.



Wyświetlacz

- A Określa, czy można użyć przycisku **Func**, aby anulować ostatnio wprowadzone dane (**<**), lub przejść do menu głównego (**M**).
- B (**2:▼**) pojawia się, gdy przycisk „2” umożliwia przewijanie w dół.
- C (**1:▲**) pojawia się, gdy przycisk „1” umożliwia przewijanie w górę.
- D (**🔋**) wskazuje poziom naładowania baterii.
- E (**🔒/🔓**) wskazuje, czy zamek zwolnił blokadę i czy można otworzyć sejf.

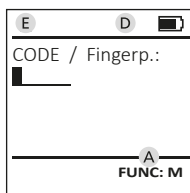
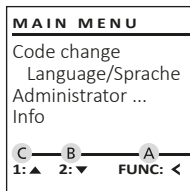

Otwieranie

Otwieranie za pomocą kodu PIN

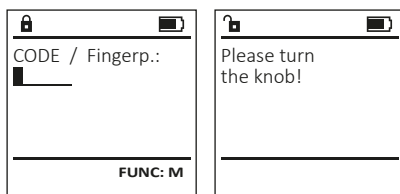

- Włącz zamek za pomocą przycisku **On**.
- Wprowadź 6-cyfrowy kod PIN (ustawienie fabryczne „1-2-3-4-5-6”).
- Na wyświetlaczu pojawi się „Please turn the knob!” (Uruchom pokrętko!)
- Obróć pokrętko.

Otwieranie za pomocą odcisku palca



- Włącz zamek za pomocą przycisku **On**.
- Przeciagnij wprowadzonym palcem od góry na dół przez środek czujnika.
- Na wyświetlaczu pojawia się komunikat „Validity not achieved” (Nie uzyskano pełnej autoryzacji).
- Wprowadź prawidłowy 6-cyfrowy kod PIN (ustawienie fabryczne „1-2-3-4-5-6”) innego użytkownika.
- Na wyświetlaczu pojawi się „Please turn the knob!” (Uruchom pokrętko!)
- Obróć pokrętko.

Struktura menu

Struktura menu

- Zmiana kodu
- Język/Language
- Administrator
 - > Użytkownik
 - > Utwórz
 - > Utwórz kod
 - > Dodaj palec
 - > Przypisz
 - > Przypisz kod
 - > Przypisz palec
 - > Usuń
 - > Funkcje czasu
 - > Ustaw czas
 - > Ustaw datę
 - > Automatyczny czas letni / czas zimowy
 - > Czas opóźnienia
 - > Programowanie
 - > Aktualizacja bazy danych
 - > Aktualizacja oprogramowania układowego
 - > Reorganizuj
 - > Operacje
 - > Pokaż
 - > Zapisz
 - > Setup
 - > Logowanie
 - > Resetuj FP
 - > Wygeneruj klucz AES
- Informacje
 - > Informacje o systemie
 - > Kontrola systemu

Opis funkcji menu

Menu Zmiana kodów

Zmiana kodu administratora i kodów użytkownika. Zwracamy uwagę, że ze względów bezpieczeństwa ustawiony fabrycznie kod administratora należy zmienić na indywidualny kod.

- Włącz zamek za pomocą przycisku **On**.
- Następnie naciśnij **Func**.
- Pojawi się „Main menu” (Menu główne).
- Potwierdź za pomocą **On**.
- Za pomocą przycisku 1 lub 2 możesz teraz przewijać tak długo, aż podświetlony zostanie administrator / użytkownik, którego kod chcesz zmienić.
- Potwierdź za pomocą **On**.
- Wprowadź na klawiaturze stary lub fabryczny kod i naciśnij **On**.
- Wprowadź na klawiaturze nowy kod i potwierdź za pomocą **On**.
- Powtórz kod i potwierdź ponownie za pomocą **On**.
- Jeśli wprowadzony kod jest prawidłowy, pojawi się „Code change completed!” (Kod został zmieniony).
- Naciśnij dowolny przycisk.

Wskazówka: Przy pierwszym uruchomieniu zamka sejfu wymagane są dodatkowe informacje o bieżącej dacie i godzinie:

- Wprowadź dzień (format 2 cyfrowy).
- Wprowadź miesiąc (format 2 cyfrowy).
- Wprowadź rok (format 2 cyfrowy).
- Wprowadź godzinę (format 2 cyfrowy).
- Wprowadź minuty (format 2 cyfrowy).

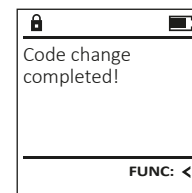
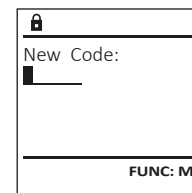
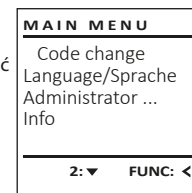

Menu Język/Language

- Włącz zamek za pomocą przycisku On .
- Następnie naciśnij Func .
- Pojawi się "Main menu" (Menu główne).
- Przełącz przyciskiem 1 lub 2, aż podświetlona zostanie pozycja menu "Language" (Język).
- Potwierdź za pomocą On .
- Pojawi się "Main menu / language" (Menu główne / język)
- Przewijaj przyciskiem 1 lub 2, aż podświetlony zostanie żądany język.
- Potwierdź za pomocą On .
- Pojawi się komunikat "Data has been saved!" (Dane zostały zapisane!)
- Naciśnij dowolny przycisk.

```
MAIN MENU
Code change
Language/Sprache
Administrator ...
Info
1:▲ 2:▼ FUNC: <
```

```
LANGUAGE
Čeština
Deutsch
English
Español
1:▲ 2:▼ FUNC: <
```

Menu Administrator

To menu ma kilka podmenu do grupowania funkcji. Pełne korzystanie z funkcji w tej sekcji jest możliwe tylko po podaniu kodu administratora.

```
MAIN MENU
Code change
Language/Sprache
Administrator ...
Info
1:▲ 2:▼ FUNC: <
```

Menu Administrator / Użytkownik

Menu Administrator / Użytkownik / Utwórz

Dodani użytkownicy mogą otworzyć sejf. Informacje na temat wartości autoryzacji znajdują się na stronie 100.

Podmenu Administrator / Użytkownik / Utwórz / Utwórz kod

- Włącz zamek za pomocą przycisku On .
- Następnie naciśnij Func .
- Pojawi się "Main menu" (Menu główne).
- Przewijaj przyciskiem 1 lub 2, aż podświetli się pozycja menu "Administrator" (Administrator).
- Potwierdź za pomocą On .
- Pojawi się "Main menu / Administrator" (Menu główne / Administrator).
- Potwierdź za pomocą On .
- Pojawi się "Main menu / Administrator / User" (Menu główne / Administrator / Użytkownik).
- Potwierdź za pomocą On .
- Pojawi się "Main menu / Administrator / User / Create" (Menu główne / Administrator / Użytkownik / Utwórz).
- Potwierdź za pomocą On .
- Wprowadź kod administratora, aby uzyskać niezbędną autoryzację.

```
USER
Create
Assign
Delete
2:▼ FUNC: <
```

```
USER.0001 CD
Combination: [FP]
FUNC: M
```

- Wyświetli się następne wolne miejsce w pamięci (np. USER.0002 CD).
- Wprowadź 6-cyfrowy kod i potwierdź za pomocą On .
- Przewijaj możliwe kombinacje przyciskiem 1 lub 2.
- Jeśli nie wybrałeś kombinacji, potwierdź 3 razy przyciskiem On .
- Jeśli wybrałeś kombinację „FP”, możesz zaprogramować swój odcisk palca zgodnie z opisem w podmenu "Administrator / User / Create / Create fingerprint" (Administrator / Użytkownik / Utwórz / Dodaj palec).

```
USER.0002 CD
569425
Combination: [FP]
1:▲ FUNC: <
```

```
USER.0001 CD
Created!
FUNC: <
```

```
USER
Create Code
Create Finger
1:▲ FUNC: <
```

```
Program finger
■■■■4↑
FUNC: <
```

```
USER.0003 FP
created!
FUNC: <
```

Podmenu Administrator / Użytkownik / Utwórz / Dodaj palec

- Włącz zamek za pomocą przycisku On .
- Następnie naciśnij Func .
- Pojawi się "Main menu" (Menu główne).
- Przewijaj przyciskiem 1 lub 2, aż podświetli się pozycja menu "Administrator" (Administrator).
- Potwierdź za pomocą On .
- Pojawi się "Main menu / Administrator" (Menu główne / Administrator).
- Potwierdź za pomocą On .
- Pojawi się "Main menu / Administrator / User" (Menu główne / Administrator / Użytkownik).
- Potwierdź za pomocą On .
- Pojawi się "Main menu / Administrator / User / Create" (Menu główne / Administrator / Użytkownik / Utwórz).
- Przewijaj przyciskiem 1 lub 2, aż podświetlona zostanie pozycja menu „Dodaj palec”.
- Potwierdź za pomocą On .
- Wprowadź kod administratora, aby uzyskać niezbędną autoryzację.
- Pojawi się "Create Finger" (Zaprogramuj odcisk palca).
- Przeciśnij kilka razy palcem od góry na dół przez środek czujnika.
- Zostaniesz poproszony albo o powtórzenie operacji (komunikaty o błędach, patrz strona 106), albo pojawi się komunikat "USER.XXXX FP created!" (USER.XXXX FP został pomyślnie utworzony).
- Naciśnij dowolny przycisk.

Menu Administrator / Użytkownik / Przypisz

Każdy użytkownik może posiadać kod i odcisk palca. Informacje na temat wartości autoryzacji znajdują się na stronie 100.

Podmenu Administrator / Użytkownik / Przypisz / Przypisz kod

- Włącz zamek za pomocą przycisku On .
- Następnie naciśnij Func .
- Pojawi się "Main menu" (Menu główne).
- Przewijaj przyciskiem 1 lub 2, aż podświetli się pozycja menu "Administrator" (Administrator).
- Potwierdź za pomocą On .
- Pojawi się "Main menu / Administrator" (Menu główne / Administrator).
- Potwierdź za pomocą On .
- Pojawi się "Main menu / Administrator / User" (Menu główne / Administrator / Użytkownik).
- Przewijaj za pomocą przycisku 1 lub 2, aż podświetli się pozycja menu "Assign" (Przypisz).
- Potwierdź za pomocą On .
- Pojawi się "Main menu / Administrator / User / Assign" (Menu główne / Administrator / Użytkownik / Przypisz).
- Potwierdź za pomocą On .
- Wprowadź kod administratora, aby uzyskać niezbędną autoryzację.
- Możesz teraz przewijać przyciskiem 1 lub 2 dotąd, aż podświetli się użytkownik, któremu chcesz przypisać kod.
- Potwierdź za pomocą On .
- Wprowadź 6-cyfrowy kod i potwierdź za pomocą On .
- Przewijaj możliwe kombinacje przyciskiem 1 lub 2.
- Jeśli nie wybrałeś kombinacji, potwierdź 3 razy przyciskiem On .

```
USER
Create
Assign
Delete
1:▲ 2:▼ FUNC: <
```

```
USER
Assign Code
Assign Finger
2:▼ FUNC: <
```

```
USER.0001
1:▲ 2:▼ FUNC: M
```

Podmenu Administrator / Użytkownik / Przypisz / Przypisz palec

- Włącz zamek za pomocą przycisku On Enter.
- Następnie naciśnij Func .
- Pojawi się "Main menu" (Menu główne).
- Przewijaj przyciskiem 1 lub 2, aż podświetli się pozycja menu "Administrator" (Administrator).
- Potwierdź za pomocą On Enter.
- Pojawi się "Main menu / Administrator" (Menu główne / Administrator).
- Potwierdź za pomocą On Enter.
- Pojawi się "Main menu / Administrator / User" (Menu główne / Administrator / Użytkownik).
- Przewijaj za pomocą przycisku 1 lub 2, aż podświetli się pozycja menu "Assign" (Przypisz).
- Potwierdź za pomocą On Enter.
- Przewijaj przyciskiem 1 lub 2, aż podświetlona zostanie pozycja menu "Assign Finger" (Przypisz palec).
- Potwierdź za pomocą On Enter.
- Wprowadź kod administratora, aby uzyskać niezbędną autoryzację.
- Pojawi się "Main menu / Administrator / User / Assign Finger" (Menu główne / Administrator / Użytkownik / Przypisz).
- Możesz teraz przewijać przyciskiem 1 lub 2 dotąd, aż podświetli się użytkownik, któremu chcesz przypisać odcisk palca.
- Potwierdź za pomocą On Enter.
- Pojawi się "Create fingerprint" (Zaprogramuj odcisk palca).
- Przeciągnij kilkukrotnie palcem od góry na dół przez środek czujnika.
- Zostaniesz poproszony albo o powtórzenie operacji (komunikaty o błędach, patrz strona 106), albo pojawi się komunikat "USER.XXXX FP created!" (USER.XXXX FP został pomyślnie utworzony).
- Naciśnij dowolny przycisk.

```
USER
Create
Assign
Delete
1: ▲ 2: ▼ FUNC: <
```

```
USER
Assign Code
Assign Finger
1: ▲ FUNC: <
```

```
USER.0003 FP
created!
FUNC: <
```

Menu Administrator / Użytkownik / Usuń

Usunięci użytkownicy nie mają już dostępu do sejfów. Pozostają oni jednak zachowani w historii.

Podmenu Administrator / Użytkownik / Usuń

- Włącz zamek za pomocą przycisku On Enter.
- Następnie naciśnij Func .
- Pojawi się "Main menu" (Menu główne).
- Przewijaj przyciskiem 1 lub 2, aż podświetli się pozycja menu "Administrator" (Administrator).
- Potwierdź za pomocą On Enter.
- Pojawi się "Main menu / Administrator" (Menu główne / Administrator).
- Potwierdź za pomocą On Enter.
- Pojawi się "Main menu / Administrator / User" (Menu główne / Administrator / Użytkownik).
- Potwierdź za pomocą On Enter.
- Pojawi się «Main menu / Administrator / User / Delete» (Menu główne / Administrator / Użytkownik / Usuń).
- Przewijaj przyciskiem 1 lub 2, aż podświetli się pozycja menu «Delete» (Usuń).
- Potwierdź za pomocą On Enter.
- Wprowadź kod administratora, aby uzyskać niezbędną autoryzację.
- Za pomocą przycisku 1 lub 2 możesz teraz przewijać dotąd, aż podświetli się użytkownik, którego chcesz usunąć.
- Potwierdź za pomocą On Enter.
- Pojawi się «Data has been deleted» (Rekord usunięty).
- Naciśnij dowolny przycisk.

```
USER
Create
Delete
1: ▲ 2: ▼ FUNC: <
```

```
USER.0001 CD
1: ▲ 2: ▼ FUNC: M
```

```
Dataset has
been deleted!
FUNC: <
```

Menu Administrator / Funkcje czasu

Oprócz godziny i daty możesz także ustawić automatyczne przełączanie pomiędzy środkowoeuropejskim czasem letnim i zimowym. Czas opóźnienia zapobiega szybkiemu otwarciu sejfów w przypadku napadu.

```
ADMIN
User
Timer functions
Programming
Processes
1: ▲ 2: ▼ FUNC: <
```

Menu Administrator / Funkcje czasu / Ustaw czas

- Włącz zamek za pomocą przycisku On Enter.
- Następnie naciśnij Func .
- Pojawi się "Main menu" (Menu główne).
- Przewijaj przyciskiem 1 lub 2, aż podświetli się pozycja menu "Administrator" (Administrator).
- Potwierdź za pomocą On Enter.
- Pojawi się "Main menu / Administrator" (Menu główne / Administrator).
- Przewijaj przyciskiem 1 lub 2, aż podświetli się pozycja menu "Timer functions" (Funkcje czasu).
- Potwierdź za pomocą On Enter.
- Pojawi się "Administrator / Time entry" (Administrator / Funkcje czasu).
- Wprowadź kod administratora, aby uzyskać niezbędną autoryzację.
- Czas (24-godzinny) można ustawić za pomocą klawiatury.
- Potwierdź za pomocą On Enter.
- Pojawi się komunikat "Data has been saved!" (Dane zostały zapisane!).
- Naciśnij dowolny przycisk.

```
TIMER FUN ...
Time entry
Date entry
Autom. ST/WT
Delay time
2: ▼ FUNC: <
```

```
Time entry
H.M 0.00
FUNC: M
```

Menu Administrator / Funkcje czasu / Ustaw datę

- Włącz zamek za pomocą przycisku On .
- Następnie naciśnij Func .
- Pojawi się "Main menu" (Menu główne).
- Przewijaj przyciskiem 1 lub 2, aż podświetli się pozycja menu "Administrator" (Administrator).
- Potwierdź za pomocą On .
- Pojawi się „Menu główne / Administrator”.
- Przewijaj przyciskiem 1 lub 2, aż podświetli się pozycja menu "Timer functions" (Funkcje czasu).
- Potwierdź za pomocą On .
- Pojawi się "Timer functions" (Funkcje czasu).
- Przewijaj przyciskiem 1 lub 2, aż podświetli się pozycja menu „Date entry" (Data).
- Potwierdź za pomocą On .
- Wprowadź kod administratora, aby uzyskać niezbędną autoryzację.
- Datę można ustawić za pomocą klawiatury.
- Potwierdź za pomocą On .
- Pojawi się komunikat "Data has been saved!" (Dane zostały zapisane!).
- Naciśnij dowolny przycisk.

```
TIMER FUN ...
Time entry
Date entry
Autom. ST/WT
Delay time
1: ▲ 2: ▼ FUNC: <
```

```

Date entry
D.M.Y [0.00.00
FUNC: M
```

Menu Administrator / Funkcje czasu / Autom. czas letni / zimowy

Automatyczna zmiana między środkowoeuropejskim czasem letnim / zimowym.

- Włącz zamek za pomocą przycisku On .
- Następnie naciśnij Func .
- Pojawi się "Main menu" (Menu główne).
- Przewijaj przyciskiem 1 lub 2, aż podświetli się pozycja menu "Administrator" (Administrator).
- Potwierdź za pomocą On .
- Pojawi się "Administrator" (Administrator).
- Przewijaj przyciskiem 1 lub 2, aż podświetli się pozycja menu "Timer functions" (Funkcje czasu).
- Potwierdź za pomocą On .
- Pojawi się "Timer functions" (Funkcje czasu).
- Przewijaj za pomocą przycisku 1 lub 2, aż podświetli się pozycja menu "Autom. ST/WT" (Autom. czasy letni / zimowy).
- Potwierdź za pomocą On .
- Wprowadź kod administratora, aby uzyskać niezbędną autoryzację.
- Automatyczne przełączanie czasu można włączyć lub wyłączyć za pomocą przycisków 1 lub 2.
- Potwierdź za pomocą On .
- Pojawi się komunikat "Data has been saved!" (Dane zostały zapisane!).
- Naciśnij dowolny przycisk.

```
TIMER FUN ...
Time entry
Date entry
Autom. ST/WT
Delay time
1: ▲ 2: ▼ FUNC: <
```

```

Autom. ST/WT
[ON]
1: ▲ FUNC: M
```

Menu Administrator / Funkcje czasu / Czas opóźnienia

Czas opóźnienia ustawia pożądaną czas oczekiwania przed wykonaniem funkcji i może w ten sposób uniemożliwić szybkie otwarcie sejfów w przypadku napadu. Po upływie czasu opóźnienia należy ponownie wprowadzić prawidłowe i pełne dane, aby umożliwić dostęp.

- Włącz zamek za pomocą przycisku On .
- Następnie naciśnij Func .
- Pojawi się "Main menu" (Menu główne).
- Przewijaj przyciskiem 1 lub 2, aż podświetli się pozycja menu "Administrator" (Administrator).
- Potwierdź za pomocą On .
- Pojawi się "Administrator" (Administrator).
- Przewijaj przyciskiem 1 lub 2, aż podświetli się pozycja menu "Timer functions" (Funkcje czasu).
- Potwierdź za pomocą On .
- Pojawi się "Timer functions" (Funkcje czasu).
- Przewijaj przyciskiem 1 lub 2, aż podświetli się pozycja menu "Delay time" (Czas opóźnienia).
- Potwierdź za pomocą On .
- Wprowadź kod administratora, aby uzyskać niezbędną autoryzację. Jeśli został już ustawiony czas opóźnienia, należy odczekać do jego upływu.
- Czas opóźnienia (0–99 minut) można ustawić za pomocą klawiatury.
- Potwierdź za pomocą On .
- Pojawi się komunikat "Data has been saved!" (Dane zostały zapisane!).
- Naciśnij dowolny przycisk.

```
TIMER FUN ...
Time entry
Date entry
Autom. ST/WT
Delay time
1: ▲ FUNC: <
```

```

Delay time
[00] min
FUNC: M
```

Menu Administrator / Programowanie

Aktualizacja oprogramowania układowego powoduje zainstalowanie najnowszej wersji oprogramowania. Funkcja reorganizacji sortuje bazę danych.

```
ADMIN
User
Timer functions
Programming
Processes
1: ▲ 2: ▼ FUNC: <
```

Menu Administrator / Programowanie / Aktualizacja bazy danych

Ta funkcja na razie nie jest aktywowana.

```
PROGRAMMING
Databaseupdate
Firmwareupdate
Restructure
2: ▼ FUNC: <
```

Menu Administrator / Programowanie / Aktualizacja oprogramowania układowego

- Przed aktualizacją oprogramowania układowego upewnij się, że baterie są pełne.
- Skopiuj nową wersję oprogramowania na kartę microSD sformatowaną w systemie FAT-32 i włóż ją do gniazda karty microSD.
- Włącz zamek za pomocą przycisku On .
- Następnie naciśnij Func .
- Pojawi się "Main menu" (Menu główne).
- Przewijaj przyciskiem 1 lub 2, aż podświetli się pozycja menu "Administrator" (Administrator).
- Potwierdź za pomocą On .
- Pojawi się "Administrator" (Administrator).
- Przewijaj przyciskiem 1 lub 2, aż podświetli się pozycja menu "Programming" (Programowanie).
- Potwierdź za pomocą On .
- Pojawi się "Programming" (Programowanie).
- Przewijaj przyciskiem 1 lub 2, aż podświetli się pozycja menu "Firmwareupdate" (Aktualizacja oprogramowania układowego).
- Potwierdź za pomocą On .
- Wprowadź kod administratora, aby uzyskać niezbędną autoryzację.
- Pojawi się "Confirm current original firmware version with Enter" (Aktualne oryginalne oprogramowanie producenta. Potwierdź wersję za pomocą Enter).
- Potwierdź za pomocą On . Nie musisz później interweniować w ten proces.
- Pojawi się komunikat "Do not interrupt power" (Nie przerywaj zasilania).
- Wskazanie na wyświetlaczu zgaśnie na chwilę.
- Po zakończeniu aktualizacji pojawi się komunikat "Firmwareupdate completed" (Przeprowadzono aktualizację oprogramowania układowego).

```
PROGRAMMING
Databaseupdate
Firmwareupdate
Restructure
1: ▲ 2: ▼ FUNC: <
```

```

Confirm current
original firmware
version with Enter!
FUNC: M
```

```

Firmwareupdate
complete!
FUNC: <
```

Menu Administrator / Programowanie / Reorganizacja

- Włącz zamek za pomocą przycisku On .
- Następnie naciśnij Func .
- Pojawi się "Main menu" (Menu główne).
- Przewijaj przyciskiem 1 lub 2, aż podświetli się pozycja menu "Administrator" (Administrator).
- Potwierdź za pomocą On .
- Pojawi się "Administrator" (Administrator).
- Przewijaj przyciskiem 1 lub 2, aż podświetli się pozycja menu "Programming" (Programowanie).
- Potwierdź za pomocą On .
- Pojawi się "Programming" (Programowanie).
- Przewijaj przyciskiem 1 lub 2, aż podświetli się pozycja menu "Restructure!" (Reorganizacja).
- Potwierdź za pomocą On .
- Wprowadź kod administratora, aby uzyskać niezbędną autoryzację.
- Pojawi się "Restructuring in progress!" (Reorganizacja w toku).

```
PROGRAMMING
Databaseupdate
Firmwareupdate
Restructure
1: ▲ 2: ▼ FUNC: <
```

```

Restructuring
in progress!
FUNC: <
```

Menu Administrator / Operacje

Historię można zapisać na włożonej karcie microSD lub wyświetlić bezpośrednio na wyświetlacz.

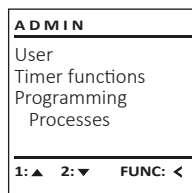

Menu Administrator / Operacje / Pokaż

- Włącz zamek za pomocą przycisku On .
- Następnie naciśnij Func .
- Pojawi się "Main menu" (Menu główne).
- Przewijaj przyciskiem 1 lub 2, aż podświetli się pozycja menu "Administrator" (Administrator).
- Potwierdź za pomocą On .
- Pojawi się "Administrator" (Administrator).
- Przewijaj przyciskiem 1 lub 2, aż podświetli się pozycja menu "Processes" (Operacje).
- Potwierdź za pomocą On .
- Wprowadź kod administratora, aby uzyskać niezbędną autoryzację.
- Przewiń rekordy danych za pomocą przycisku 1 lub 2.
- Potwierdź za pomocą On .

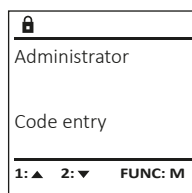
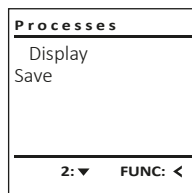

Menu Administrator / Operacje / Zapisz

- Włóż kartę microSD sformatowaną w systemie FAT-32 do gniazda karty microSD.
- Włącz zamek za pomocą przycisku On .
- Następnie naciśnij Func .
- Pojawi się "Main menu" (Menu główne).
- Przewijaj przyciskiem 1 lub 2, aż podświetli się pozycja menu "Administrator" (Administrator).
- Potwierdź za pomocą On .
- Pojawi się "Administrator" (Administrator).
- Przewijaj przyciskiem 1 lub 2, aż podświetli się pozycja menu "Processes" (Operacje).
- Potwierdź za pomocą On .
- Pojawi się "Processes" (Operacje).
- Przewijaj przyciskiem 1 lub 2, aż podświetli się pozycja menu "Save" (Zapisz).
- Potwierdź za pomocą On .
- Wprowadź kod administratora, aby uzyskać niezbędną autoryzację.
- Pojawi się komunikat "Please wait!" (Proszę czekać!).
- Pojawi się komunikat "Dataset has been stored!" (Dane zostały zapisane!).
- Naciśnij dowolny przycisk.

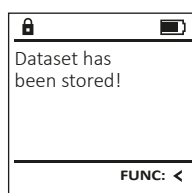
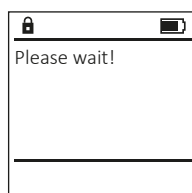
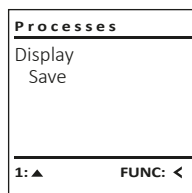

Menu Administrator / Setup

System musi być zalogowany do komunikacji w urządzeniu.
Reset FP usuwa wszystkie odciski palców.

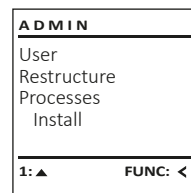

Menu Administrator / Setup / Logowanie

W przypadku całkowitej awarii systemu elektroniczny panel obsługi może wymagać ponownego logowania w mechanizmie blokującym.

- Włącz zamek za pomocą przycisku On .
- Następnie naciśnij Func .
- Pojawi się "Main menu" (Menu główne).
- Przewijaj przyciskiem 1 lub 2, aż podświetli się pozycja menu "Administrator" (Administrator).
- Potwierdź za pomocą On .
- Pojawi się "Administrator" (Administrator).
- Przewijaj przyciskiem 1 lub 2, aż podświetli się pozycja menu "Setup" (Setup).
- Potwierdź za pomocą On .
- Wprowadź kod administratora, aby uzyskać niezbędną autoryzację.
- Pojawi się komunikat "Dataset has been stored!" (Dane zostały zapisane!).
- Naciśnij dowolny przycisk.

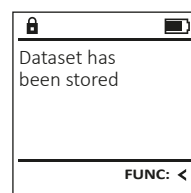
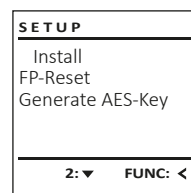

Po zalogowaniu należy zmienić kod administratora zgodnie z opisem w menu Zmiana kodu.

Menu Administrator / Setup / Resetuj FP

- Włącz zamek za pomocą przycisku On .
- Następnie naciśnij Func .
- Pojawi się "Main menu" (Menu główne).
- Przewijaj przyciskiem 1 lub 2, aż podświetli się pozycja menu "Administrator" (Administrator).
- Potwierdź za pomocą On .
- Pojawi się "Administrator" (Administrator).
- Przewijaj przyciskiem 1 lub 2, aż podświetli się pozycja menu "Setup" (Setup).
- Potwierdź za pomocą On .
- Przewijaj przyciskiem 1 lub 2, aż podświetli się pozycja menu "FP Reset" (Resetuj FP).
- Potwierdź za pomocą On .
- Wprowadź kod administratora, aby uzyskać niezbędną autoryzację.
- Pojawi się komunikat "Delete data with ENTER key" (Usuń dane za pomocą przycisku ENTER).
- Potwierdź za pomocą On .
- Pojawi się komunikat "Please wait!" (Proszę czekać!).
- Naciśnij dowolny przycisk.

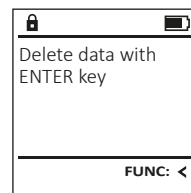
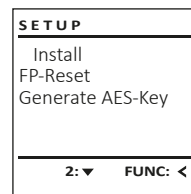

Menu Administrator / Setup / Wygeneruj klucz AES.

Ta funkcja na razie nie jest aktywowana.

W tym menu możesz wyświetlić więcej informacji o systemie.

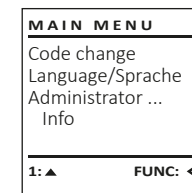

Menu Informacje / Informacje o systemie

- Włącz zamek za pomocą przycisku On .
- Następnie naciśnij Func .
- Pojawi się "Main menu" (Menu główne).
- Przewijaj przyciskiem 1 lub 2, aż podświetli się pozycja menu "Info" (Info).
- Potwierdź za pomocą On .
- Pojawi się "Info" (Info).
- Potwierdź za pomocą On .
- Wprowadź kod administratora, aby uzyskać niezbędną autoryzację.
- Wyświetlane są informacje o systemie.
- Przewijaj przyciskiem 1 lub 2, aby przeglądać informacje.
- Użyj przycisku Func , aby wrócić.

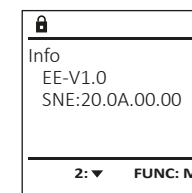
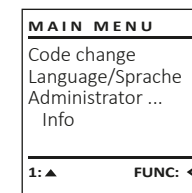

Menu Informacje / kontrola systemu

- Włącz zamek za pomocą przycisku On .
- Następnie naciśnij Func .
- Pojawi się "Main menu" (Menu główne).
- Przewijaj przyciskiem 1 lub 2, aż podświetli się pozycja menu "Info" (Info).
- Potwierdź za pomocą On .
- Pojawi się "Info" (Info).
- Przewijaj przyciskiem 1 lub 2, aż podświetli się pozycja menu "Systemcheck" (Kontrola systemu).
- Potwierdź za pomocą On .
- Wprowadź kod administratora, aby uzyskać niezbędną autoryzację.
- Wyświetlane są informacje o kontroli systemu.
- Przewijaj przyciskiem 1 lub 2, aby przeglądać informacje.
- Użyj przycisku Func , aby wrócić.

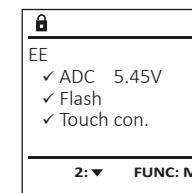
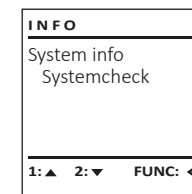

Komunikaty o błędach

Poniżej przedstawiono komunikaty o błędach wyświetlane na ekranie podczas programowania odcisku palca lub podczas otwierania.

Komunikat o błędzie	Rozwiązanie
<i>Too fast! Please repeat (Za szybko! Proszę powtórzyć)</i>	Przeciagnij palcem wolniej po czujniku.
<i>Too tilted! Please repeat (Krzywo! Proszę powtórzyć)</i>	Przeciagnij palcem prosto po czujniku.
<i>Too short! Please repeat (Za krótko! Proszę powtórzyć)</i>	Przeciagnij palcem po czujniku w taki sposób, aby możliwe było odczytanie większej powierzchni palca.
<i>Position in the middle and repeat! (Umieść palec na środku i powtórz!)</i>	Umieść palec na środku czujnika.
<i>Wrong code! (Błędny kod!)</i>	Wprowadź poprawny kod.
<i>No admittance! (Brak dostępu!)</i>	Użyto niezapisanego palca. Powtórz z już zapisanym palcem.

Dane techniczne

Liczba kodów administratora:	1
Liczba kodów użytkownika:	9 (maks.)
Liczba kodów odcisków palców:	20 (maks.)
Czas trwania blokady:	Po 3-krotnym nieprawidłowym wprowadzeniu kodu 5 minut, a następnie po 10 minut
Zasilanie:	4x AA MIGNON LR6 ALKALINE
Data/godzina:	✓
Możliwość aktualizacji (oprogramowanie sprzętowe):	✓
Liczba historii:	2000

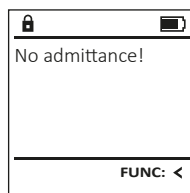
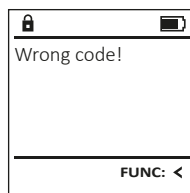

Wymiana baterii

Możesz w dowolnym momencie sprawdzić stan baterii za pomocą wskaźnika poziomu naładowania baterii w prawym górnym rogu wyświetlacza. Jeśli poziom naładowania baterii jest niski, na wyświetlaczu pojawi się odpowiedni komunikat: Kiedy pojawi się taki komunikat, wymień baterie jak najszybciej.

Odkręć śruba na spodzie systemu elektronicznego zamka. Do tego potrzebny jest śrubokręt Torx T8.

Wysuń w dół pokrywę razem z bateriami.

Wymij stare baterie i zutylizuj je zgodnie z instrukcjami utylizacji na stronie 106. Wymień baterie na cztery nowe baterie 1,5 V AA Mignon zgodnie z prawidłową biegunowością. Pomocne przy tym będą ilustracje znajdujące się na uchwycie baterii. Używaj markowych baterii i nie stosuj żadnych akumulatorów.

Wciśnij pokrywę i baterie z powrotem do systemu elektronicznego zamka i mocno je przykręć.

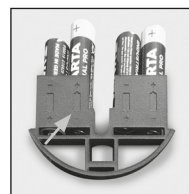
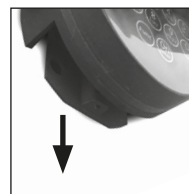
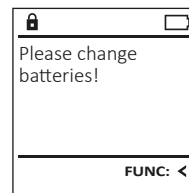

Gwarancja

Produkty firmy BURG-WÄCHTER są produkowane zgodnie ze standardami technicznymi, obowiązującymi w chwili produkcji i z zachowaniem naszych standardów jakościowych. Gwarancja obejmuje wyłącznie wady, które wynikają w oczywisty sposób z błędów produkcyjnych lub wad materiałowych, występujących w momencie sprzedaży. Okres gwarancyjny kończy się po upływie dwóch lat, dalsze roszczenia są wykluczone. Wady i szkody powstałe w wyniku np. transportu, nieprawidłowej obsługi, niewłaściwego użycia, zużycia, itp. są wyłączone z gwarancji. Gwarancja nie obejmuje baterii. Stwierdzone wady należy zgłosić na piśmie w punkcie sprzedaży wraz z oryginalnym dowodem zakupu i krótkim opisem. Po sprawdzeniu gwarant zdecyduje w stosownym terminie o możliwej naprawie lub wymianie.

Uwaga:

Aby zapewnić wysokiej jakości produkt i optymalną pomoc w przypadku usługi serwisowej lub naprawy, konieczne jest dostarczenie do sprzedawcy wadliwych lub uszkodzonych urządzeń wraz z ważnym kodem administratora i oryginalnym dowodem zakupu.

W przypadku zwrotów opartych na prawie odstąpienia od umowy, wszystkie części urządzenia muszą być również nieuszkodzone i z zachowanymi ustawieniami fabrycznymi. Nieprzestrzeganie tych wymogów powoduje utratę gwarancji.

Utylizacja urządzenia

Szanowny Nabywco!

Pomóż nam w obniżeniu ilości niewykorzystanych odpadów. W przypadku planowanej utylizacji urządzenia należy pamiętać, że wiele składników tego urządzenia wykonano z cennych materiałów, które można odzyskać.

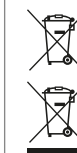

Zwracamy uwagę, że urządzeń elektrycznych i elektronicznych oraz baterii oznaczonych w ten sposób nie wolno wyrzucać do odpadów domowych, lecz należy je zbierać osobno lub odpowiednio segregować. Informacje na temat lokalizacji punktów zbiórki odpadów elektrycznych można uzyskać w odpowiednim wydziale urzędu miasta lub gminy.



Firma BURG-WÄCHTER KG oświadcza niniejszym, że to urządzenie jest zgodne z postanowieniami dyrektyw nr 2014/30/UE, (EMC) oraz 2011/65/UE (RoHS).

Pełny tekst deklaracji zgodności UE dostępny jest na stronie www.burg.biz.

Zalecenia dotyczące bezpieczeństwa

Od czasu do czasu oczyść powierzchnię klawiatury ściereczką z mikrofibry (np. ściereczką do czyszczenia okularów), aby usunąć z niej ewentualne odciski palców.

Zastrzegamy sobie możliwość wystąpienia błędów drukarskich i typograficznych oraz wprowadzenia zmian technicznych.

Zgradba

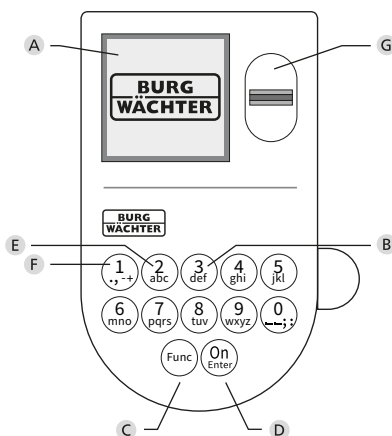

A Zaslon

B Številke tipke

Številke »1«-»0« se uporabljajo za vnašanje podatkov oziroma za vnos kode.

C Tipka »Func«

Funkcija tipke »Func« je odvisna od posamezne situacije. S pritiskom te tipke preklopite na prejšnjo raven menija, izbrišete vneseni znak ali pa preklopite v glavni meni. Zaslon prikazuje trenutno funkcijo tipke (glejte poglavje 3).

D Tipka »On/Enter«

S tipko »On/Enter« zaženete sistem ali izberete trenutno menijsko točko.

E Tipka »1«

Ko imate na voljo več možnosti izbire, se lahko s to tipko pomaknete navzgor. Kadar je to mogoče, zaslon to ustrezno prikazuje (glejte poglavje 3).

F Tipka »2«

Ko imate na voljo več možnosti izbire, se lahko s to tipko pomaknete navzdol. Kadar je to mogoče, zaslon to ustrezno prikazuje (glejte poglavje 3).

G Tipalo za prstne odtise

Na tipalu za prstne odtise lahko shranite prstne odtise oziroma z njimi odklenete trezor.

Spoštovani kupec,

zahvaljujemo se, da ste se odločili za trezor z elektroniko BURG-WÄCHTER SecuTronic. Ta elektronika ima certifikat po standardu ECB-S, razred B. Kupili ste izdelek, ki izpolnjuje izjemno visoke varnostne zahteve in je bil razvit in izdelan po najnovejših tehnoloških standardih. Ta ključavnica ima certifikat v skladu s standardom EN 1300:2018. (Varnostni vsebniki – Klasifikacija visokovarnostnih ključavnic po odpornosti proti nepooblaščenemu odpiranju).

Pomembno: Pred programiranjem preberite celotna navodila za uporabo in jih skrbno shranite za poznejše branje.

Želimo vam veliko veselja z novim trezorjem BURG-WÄCHTER.
Vaš Burg-Wächter KG

Splošno

Aktiviranje

Elektroniko vklopite s tipko $\frac{On}{Enter}$ na tipkovnici. Ta nato zasveti. Ob vklopu se na zaslonu za trenutek prikaže logotip BURG-WÄCHTER, nato pa se prikaže zaslonska maska za kodo PIN oziroma prstni odtis.

Jeziki

Meniji na zaslonu so na voljo v dvanajstih jezikih. Jezik lahko izberete v menijski točki Jezik. Natančen opis postopka najdete v poglavju »Meni Jezik/Language«.

Poizvedbe za pooblastilo

Za odpiranje s prstnim odtisom je treba vnesti tudi veljavno kodo PIN.

Ozadje:

V trenutni različici programske opreme vsi prstni odtisi ne prejmejo polne vrednosti. Da bi prešli dovoljenje za odpiranje, pa je treba doseči polno vrednost. Zato potrebujete dodatno veljavno kodo PIN drugega uporabnika. Pri ustvarjanju kode PIN na trezorju se pojavi poizvedba, ali želite dostop uporabljati skupaj s prstnim odtisom. V tem primeru se vrednost kode PIN samodejno zniža, kar pomeni, da se dostop ne omogoči brez vnosa dodatne kode PIN ali prstnega odtisa drugega uporabnika. Kombinacija, sestavljena iz kode PIN in prstnega odtisa istega uporabnika, ne omogoča dostopa.

Kode PIN, ki nimajo dodeljenega prstnega odtisa, ohranjajo polno vrednost in tako omogočijo dostop brez dodatne poizvedbe za pooblastilo.

Časi zapiranja

Če uporabnik trikrat zapored vnese napačno številčno kodo, elektronika ključavnice kot zaščitni ukrep pred manipulacijami onemogoči dostop do trezorja za pet minut. Ob vsakem nadaljnjem vnosu se dostop onemogoči za dodatnih deset minut. Med tem časom zapiranja se na zaslonu odšteva preostali čas. V tem času ni mogoče odpreti trezorja niti z veljavno uporabniško ali administratorsko kodo.

Kako povečate zaščito proti vlomu

Poskrbite, da kode ne zaidejo v nepooblaščen roke. Kode zato vedno hranite na varnem mestu, kjer so dostopne samo pooblaščenim osebam. Če izgubite kodo, je treba ključavnico nastaviti na novo kodo.

- Tovarniško nastavljen kodo je treba spremeniti takoj, ko začnete uporabljati ključavnico.
- Preprostih kod, ki jih je mogoče zlahka ugotoviti (npr. 1-2-3-4-5-6), ni dovoljeno uporabljati.
- Kot kodo prav tako ni dovoljeno uporabljati osebnih podatkov (npr. rojstni dnevi) ali drugih podatkov, ki bi jih bilo mogoče ugotoviti s poznavanjem lastnika kode.
- Po spremembi kode je treba delovanje ključavnice večkrat preveriti pri odprtih vratih.

Pozor: Vsakršno spreminjanje administratorske, tovarniške ali uporabniške kode obvezno opravljajte pri odprtih vratih varnostnega vsebnika! Ko je sistem za zaklepanje prestavljen na novo kodo, ga je treba pri odprtih vratih večkrat preizkusiti z novo kodo.

Možnosti vnosa

Številke tipke:

Številke »1«-»0« se uporabljajo za vnašanje podatkov oziroma za vnos kode.

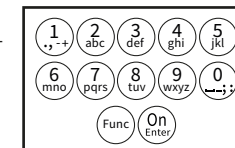

Tipka »Func«:

Funkcija tipke »Func« je odvisna od posamezne situacije. S pritiskom te tipke preklopite na prejšnjo raven menija, izbrišete vneseni znak ali pa preklopite v glavni meni. Zaslon prikazuje trenutno funkcijo tipke.

Tipka »On/Enter«:

S tipko »On/Enter« zaženete sistem ali izberete trenutno menijsko točko.

Tipki »1« in »2«:

Ko imate na voljo več možnosti izbire, se lahko s tema tipkama pomikate navzgor in navzdol. Kadar je to mogoče, zaslon to prikazuje z ustreznimi puščicami.

Tipalo za prstne odtise:

Na tipalu za prstne odtise lahko shranite prstne odtise oziroma z njimi odklenete trezor.



Zaslon

- A Prikazuje, ali lahko s tipko **Func** preključite zadnji vnos (◀) ali pa preklopite v glavni meni (M).
- B (2:▼) nakazuje, da se lahko s tipko »2« pomaknete navzdol.
- C (1:▲) nakazuje, da se lahko s tipko »1« pomaknete navzgor.
- D (🔋) prikazuje stanje baterije.
- E (🔒/👉) prikazuje, ali je zaklepna armatura odklenila zaklepni mehanizem in ali se lahko trezor torej odpre.

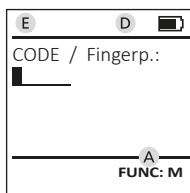
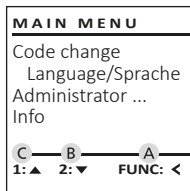

Odpiranje

Odpiranje s kodo PIN

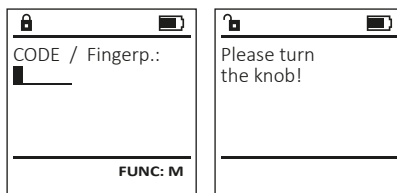

- Vključite ključavnico s tipko **On**.
- Vnesite 6-mestno kodo PIN (ta je sprva tovarniško nastavljena na »1-2-3-4-5-6«).
- Na zaslonu se izpiše »Please turn the knob!« (Zavrtite gumbno kljuko!)
- Zavrtite gumbno kljuko.

Odpiranje s prstnim odtisom



- Vključite ključavnico s tipko **On**.
- S priučenim prstom povlecite od zgoraj navzdol čez sredino tipala.
- Na zaslonu se izpiše opomba »Validity not achieved« (Vrednost ni dosežena).
- Vnesite veljavno 6-mestno kodo PIN (tovarniško je nastavljena koda »1-2-3-4-5-6«) drugega uporabnika.
- Na zaslonu se izpiše »Please turn the knob!« (Zavrtite gumbno kljuko!)
- Zavrtite gumbno kljuko.

Zgradba menijev

Zgradba menijev

- Sprememba kode
- Jezik/Language
- Administrator
 - > Uporabnik
 - > Ustvari
 - > Ustvari kodo
 - > Ustvari prst
 - > Dodeli
 - > Dodeli kodo
 - > Dodeli prst
 - > Izbriši
 - > Časovne funkcije
 - > Nastavitev ure
 - > Nastavitev datuma
 - > Samodejni poletni/zimski čas
 - > Čas zakasnitve
 - > Programiranje
 - > Posodobitev baze podatkov
 - > Posodobitev strojne programske opreme
 - > Reorganizacija
 - > Postopki
 - > Prikaži
 - > Shrani
 - > Nastavitve
 - > Prijava
 - > Ponastavitev FP
 - > Ustvari ključ AES
- Informacije
 - > Informacije o sistemu
 - > Preverjanje sistema

Opis funkcij v menijih

Meni Sprememba koda

Ta meni omogoča spremembo administratorske koda in uporabniških kod.
Opozarjamo, da morate zaradi varnostnih razlogov spre-
meniti privzeto, tovarniško nastavljeno administratorsko
kodo na novo, individualno izbrano kodo.

- Vključite ključavnico s tipko **On**.
- Nato pritisnite **Func**.
- Prikaže se »Main menu« (Glavni meni).
- Potrdite z **On**.
- S tipko 1 oziroma 2 se lahko sedaj tako dolgo pomikate po seznamu, dokler na zaslonu ni označen tisti administrator/uporabnik, za katerega želite spremeniti kodo.
- Potrdite z **On**.
- S tipkovnico vnesite doslej veljavno staro kodo oziroma tovarniško kodo in pritisnite **On**.
- S tipkovnico vnesite novo kodo in jo potrdite z **On**.
- Ponovite vnos in ga znova potrdite z **On**.
- Če ste vnesli pravilno kodo, se na zaslonu izpiše sporočilo »Code change completed!« (Koda uspešno spremenjena).
- Pritisnite poljubno tipko.

Opomba: Ob prvi uporabi trezorske ključavnice vas bo naprava pozvala, da vnesete tudi trenutni čas in datum:

- Vnos dneva (2-mestna številka).
- Vnos meseca (2-mestna številka).
- Vnos leta (2-mestna številka).
- Vnos ure (2-mestna številka).
- Vnos minut (2-mestna številka).

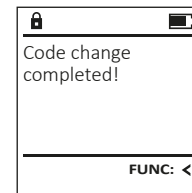
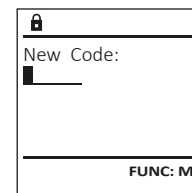
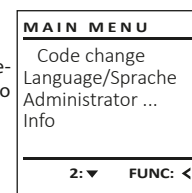

Meni Jezik/Language

- Vklopite ključavnico s tipko On_{Enter} .
- Nato pritisnite Func .
- Prikaže se »Main menu« (Glavni meni).
- S tipko 1 oz. 2 se tako dolgo pomikajte po zaslonu, da se označi menijska točka »Language« (Jezik).
- Potrdite z On_{Enter} .
- Prikaže se »Main menu / language« (Glavni meni/Jezik).
- S tipko 1 oz. 2 se tako dolgo pomikajte po meniju, da se prikaže zeleni jezik.
- Potrdite z On_{Enter} .
- Na zaslonu se izpiše »Data has been saved!« (Podatki so bili shranjeni!).
- Pritisnite poljubno tipko.

MAIN MENU		
Code change Language/Sprache Administrator ... Info		
1: ▲	2: ▼	FUNC: <

LANGUAGE		
Čeština Deutsch English Español		
1: ▲	2: ▼	FUNC: <

Meni »Administrator«

Ta meni ima več podmenijev, ki združujejo povezane funkcije. Funkcije v tem poglavju so v polnem obsegu uporabne samo z administratorsko kodo.

MAIN MENU		
Code change Language/Sprache Administrator ... Info		
1: ▲	2: ▼	FUNC: <

Meni Administrator / Uporabnik

Meni Administrator / Uporabnik / Ustvari

Ustvarjeni uporabniki lahko odpirajo trezor. Za informacije o vrednostih glejte stran 107.

Podmeni Administrator / Uporabnik / Ustvari / Ustvari kodo

- Vklopite ključavnico s tipko On_{Enter} .
- Nato pritisnite Func .
- Prikaže se »Main menu« (Glavni meni).
- S tipko 1 oz. 2 se tako dolgo pomikajte po zaslonu, da se označi menijska točka »Administrator« (Administrator).
- Potrdite z On_{Enter} .
- Prikaže se »Main menu / Administrator« (Glavni meni / Administrator).
- Potrdite z On_{Enter} .
- Prikaže se »Main menu / Administrator / User« (Glavni meni / Administrator / Uporabnik).
- Potrdite z On_{Enter} .
- Prikaže se »Main menu / Administrator / User / Create« (Glavni meni / Administrator / Uporabnik / Ustvari).
- Potrdite z On_{Enter} .
- Vnesite administratorsko kodo, da prejmete potrebna pooblastila v sistemu.

USER		
Create Assign Delete		
2: ▼	FUNC: <	

USER		
USER.0001 CD		
Combination: [FP]		
FUNC: M		

- Prikaže se naslednje prosto spominsko mesto (npr. »USER.0002 CD«).
- Vnesite 6-mestno kodo in potrdite z On_{Enter} .
- S tipko 1 oz. 2 se pomikajte med možnostmi kombinacij.
- Če niste izbrali nobene kombinacije, 3x potrdite z On_{Enter} .
- Če ste izbrali kombinacijo »FP«, morate priložiti prstni odtis, kot je opisano v podmeniju *Administrator / Uporabnik / Ustvari / Ustvari prst*.

USER		
USER.0002 CD 569425 Combination: [FP]		
1: ▲	FUNC: <	

USER		
USER.0001 CD Created!		
FUNC: <		

USER		
Create Code Create Finger		
1: ▲	FUNC: <	

USER		
Program finger ■■■■4↑		
FUNC: <		

USER		
USER.0003 FP created!		
FUNC: <		

Podmeni Administrator / Uporabnik / Ustvari / Ustvari prst

- Vklopite ključavnico s tipko On_{Enter} .
- Nato pritisnite Func .
- Prikaže se »Main menu« (Glavni meni).
- S tipko 1 oz. 2 se tako dolgo pomikajte po zaslonu, da se označi menijska točka »Administrator« (Administrator).
- Potrdite z On_{Enter} .
- Prikaže se »Main menu / Administrator« (Glavni meni / Administrator).
- Potrdite z On_{Enter} .
- Prikaže se »Main menu / Administrator / User« (Glavni meni / Administrator / Uporabnik).
- Potrdite z On_{Enter} .
- Prikaže se »Main menu / Administrator / User / Create« (Glavni meni / Administrator / Uporabnik / Ustvari).
- S tipko 1 oz. 2 se tako dolgo pomikajte po zaslonu, da se označi menijska točka »Ustvari prst«.
- Potrdite z On_{Enter} .
- Vnesite administratorsko kodo, da prejmete potrebna pooblastila v sistemu.
- Na zaslonu se izpiše »Create Finger« (Priučni prst).
- S prstom večkrat povlecite od zgoraj navzdol čez sredino tipala.
- Naprava vas bo nato ali pozvala, da ponovite postopek (če se pojavijo sporočila o napakah, glejte stran 113), ali pa se bo prikazalo sporočilo »USER.XXXX FP created!« (USER.XXXX FP uspešno ustvarjen).
- Pritisnite poljubno tipko.

Meni Administrator / Uporabnik / Dodeli

Vsak uporabnik lahko ima eno kodo in en prstni odtis. Za informacije o vrednostih glejte stran 107.

Podmeni Administrator / Uporabnik / Dodeli / Dodeli kodo

- Vklopite ključavnico s tipko On_{Enter} .
- Nato pritisnite Func .
- Prikaže se »Main menu« (Glavni meni).
- S tipko 1 oz. 2 se tako dolgo pomikajte po zaslonu, da se označi menijska točka »Administrator« (Administrator).
- Potrdite z On_{Enter} .
- Prikaže se »Main menu / Administrator« (Glavni meni / Administrator).
- Potrdite z On_{Enter} .
- Prikaže se »Main menu / Administrator / User« (Glavni meni / Administrator / Uporabnik).
- S tipko 1 oz. 2 se tako dolgo pomikajte po zaslonu, da se označi menijska točka »Assign« (Dodeli).
- Potrdite z On_{Enter} .
- Prikaže se »Main menu / Administrator / User / Assign« (Glavni meni / Administrator / Uporabnik / Dodeli).
- Potrdite z On_{Enter} .
- Vnesite administratorsko kodo, da prejmete potrebna pooblastila v sistemu.
- S tipko 1 oziroma 2 se lahko sedaj tako dolgo pomikate po seznamu, dokler na zaslonu ni označen tisti uporabnik, ki mu želite dodeliti kodo.
- Potrdite z On_{Enter} .
- Vnesite 6-mestno kodo in potrdite z On_{Enter} .
- S tipko 1 oz. 2 se pomikajte med možnostmi kombinacij.
- Če niste izbrali nobene kombinacije, 3x potrdite z On_{Enter} .

USER		
Create Assign Delete		
1: ▲	2: ▼	FUNC: <

USER		
Assign Code Assign Finger		
2: ▼	FUNC: <	



USER		
USER.0001		
1: ▲	2: ▼	FUNC: M

Podmeni Administrator / Uporabnik / Dodeli / Dodeli prst

- Vklopite ključavnico s tipko On_{Enter} .
- Nato pritisnite Func .
- Prikaže se »Main menu« (Glavni meni).
- S tipko 1 oz. 2 se tako dolgo pomikajte po zaslonu, da se označi menijska točka »Administrator« (Administrator).
- Potrdite z On_{Enter} .
- Prikaže se »Main menu / Administrator« (Glavni meni / Administrator).
- Potrdite z On_{Enter} .
- Prikaže se »Main menu / Administrator / User« (Glavni meni / Administrator / Uporabnik).
- S tipko 1 oz. 2 se tako dolgo pomikajte po zaslonu, da se označi menijska točka »Assign« (Dodeli).
- Potrdite z On_{Enter} .
- S tipko 1 oz. 2 se tako dolgo pomikajte po zaslonu, da se označi menijska točka »Assign Finger« (Dodeli prst).
- Potrdite z On_{Enter} .
- Vnesite administratorsko kodo, da prejmete potrebna pooblastila v sistemu.
- Prikaže se »Main menu / Administrator / User / Assign Fingers« (Glavni meni / Administrator / Uporabnik / Dodeli).
- S tipko 1 oziroma 2 se lahko sedaj tako dolgo pomikate po seznamu, dokler na zaslonu ni označen tisti uporabnik, ki mu želite dodeliti prstni odtis.
- Potrdite z On_{Enter} .
- Na zaslonu se izpiše »Create fingerprint« (Priučni prst).
- S prstom večkrat povlecite od zgoraj navzdol čez sredino tipala.
- Naprava vas bo nato ali pozvala, da ponovite postopek (če se pojavijo sporočila o napakah, glejte stran 113), ali pa se bo prikazalo sporočilo »USER.XXXX FP created!« (USER.XXXX FP uspešno ustvarjen).
- Pritisnite poljubno tipko.

USER		
Create Assign Delete		
1: ▲	2: ▼	FUNC: <

USER		
Assign Code Assign Finger		
1: ▲		FUNC: <

 		
USER.0003 FP created!		
FUNC: <		

Meni Administrator / Uporabnik / Izbrisi



Izbrisani uporabniki nimajo več dostopa do trezorja. Vendar pa ostanejo shranjeni v zgodovini uporabnikov.

Podmeni Administrator / Uporabnik / Izbrisi

- Vklopite ključavnico s tipko On_{Enter} .
- Nato pritisnite Func .
- Prikaže se »Main menu« (Glavni meni).
- S tipko 1 oz. 2 se tako dolgo pomikajte po zaslonu, da se označi menijska točka »Administrator« (Administrator).
- Potrdite z On_{Enter} .
- Prikaže se »Main menu / Administrator« (Glavni meni / Administrator).
- Potrdite z On_{Enter} .
- Prikaže se »Main menu / Administrator / User« (Glavni meni / Administrator / Uporabnik).
- Potrdite z On_{Enter} .
- Prikaže se »Main menu / Administrator / User / Delete« (Glavni meni / Administrator / Uporabnik / Izbrisi).
- S tipko 1 oz. 2 se tako dolgo pomikajte po zaslonu, da se označi menijska točka »Delete« (Izbrisi).
- Potrdite z On_{Enter} .
- Vnesite administratorsko kodo, da prejmete potrebna pooblastila v sistemu.
- S tipko 1 oz. 2 se lahko sedaj tako dolgo pomikate po seznamu, dokler na zaslonu ni označen tisti uporabnik, ki ga želite izbrisati.
- Potrdite z On_{Enter} .
- Na zaslonu se izpiše »Data has been deleted« (Zapis izbrisan).
- Pritisnite poljubno tipko.

USER		
Create Delete		
1: ▲		FUNC: <

		
USER.0001 CD		
1: ▲	2: ▼	FUNC: M

 		
Dataset has been deleted!		
FUNC: <		

Meni Administrator / Časovne funkcije



Razen ure in datuma lahko izberete tudi, ali naj sistem samodejno preklopi med srednjeevropskim poletnim/zimskim časom. Čas zakasnitve preprečuje hitro odprtje v primeru ropa.

ADMIN		
User Timer functions Programming Processes		
1: ▲	2: ▼	FUNC: <

Meni Administrator / Časovne funkcije / Nastavitev ure

- Vklopite ključavnico s tipko On_{Enter} .
- Nato pritisnite Func .
- Prikaže se »Main menu« (Glavni meni).
- S tipko 1 oz. 2 se tako dolgo pomikajte po zaslonu, da se označi menijska točka »Administrator« (Administrator).
- S tipko 1 oz. 2 se tako dolgo pomikajte po zaslonu, da se označi menijska točka »Timer functions« (Časovne funkcije).
- Potrdite z On_{Enter} .
- Prikaže se »Administrator / Time entry« (Administrator / Časovne funkcije).
- Potrdite z On_{Enter} .
- Vnesite administratorsko kodo, da prejmete potrebna pooblastila v sistemu.
- S tipkovnico lahko nastavite uro (24-urna oblika zapisa).
- Potrdite z On_{Enter} .
- Na zaslonu se izpiše »Data has been saved!« (Podatki so bili shranjeni!).
- Pritisnite poljubno tipko.

TIMER FUN ...		
Time entry Date entry Autom. ST/WT Delay time		
2: ▼		FUNC: <

		
Time entry H.M  0.00		
FUNC: M		

Meni Administrator / Časovne funkcije / Nastavitev datuma

- Vklopite ključavnico s tipko On_{Enter} .
- Nato pritisnite Func .
- Prikaže se »Main menu« (Glavni meni).
- S tipko 1 oz. 2 se tako dolgo pomikajte po zaslonu, da se označi menijska točka »Administrator« (Administrator).
- Potrdite z On_{Enter} .
- Prikaže se »Glavni meni / Administrator«.
- S tipko 1 oz. 2 se tako dolgo pomikajte po zaslonu, da se označi menijska točka »Timer functions« (Časovne funkcije).
- Potrdite z On_{Enter} .
- Prikaže se »Timer functions« (Časovne funkcije).
- S tipko 1 oz. 2 se tako dolgo pomikajte po zaslonu, da se označi menijska točka »Date entry« (Datum).
- Potrdite z On_{Enter} .
- Vnesite administratorsko kodo, da prejmete potrebna pooblastila v sistemu.
- S tipkovnico lahko nastavite datum.
- Potrdite z On_{Enter} .
- Na zaslonu se izpiše »Data has been saved!« (Podatki so bili shranjeni!).
- Pritisnite poljubno tipko.

TIMER FUN ...		
Time entry		
Date entry		
Autom. ST/WT		
Delay time		
1: ▲	2: ▼	FUNC: <

Date entry		
D.M.Y	0.00.00	
FUNC: M		

Meni Administrator / Časovne funkcije / Samod. pol./zim. čas

Samodejno preklapljanje med srednjeevropskim poletnim/zimskim časom.

- Vklopite ključavnico s tipko On_{Enter} .
- Nato pritisnite Func .
- Prikaže se »Main menu« (Glavni meni).
- S tipko 1 oz. 2 se tako dolgo pomikajte po zaslonu, da se označi menijska točka »Administrator« (Administrator).
- Potrdite z On_{Enter} .
- Prikaže se »Administrator«.
- S tipko 1 oz. 2 se tako dolgo pomikajte po zaslonu, da se označi menijska točka »Timer functions« (Časovne funkcije).
- Potrdite z On_{Enter} .
- Prikaže se »Timer functions« (Časovne funkcije).
- S tipko 1 oz. 2 se tako dolgo pomikajte po zaslonu, da se označi menijska točka »Autom. ST/WT« (Samod. pol./zim. čas).
- Potrdite z On_{Enter} .
- Vnesite administratorsko kodo, da prejmete potrebna pooblastila v sistemu.
- S tipko 1 oz. 2 lahko vklopite ali izklopite samodejno preklapljanje časa.
- Potrdite z On_{Enter} .
- Na zaslonu se izpiše »Data has been saved!« (Podatki so bili shranjeni!).
- Pritisnite poljubno tipko.

TIMER FUN ...		
Time entry		
Date entry		
Autom. ST/WT		
Delay time		
1: ▲	2: ▼	FUNC: <

Autom. ST/WT		
[ON]		
1: ▲		FUNC: M

Meni Administrator / Časovne funkcije / Čas zakasnitve

S časom zakasnitve določite želeni čas čakanja, preden se izvede določena funkcija; s tem lahko preprečite hitro odpiranje v primeru ropa. Po preteku časa zakasnitve je treba ponovno vnesti veljavno in polnovredno kombinacijo, da prejmete dostop.

- Vklopite ključavnico s tipko On_{Enter} .
- Nato pritisnite Func .
- Prikaže se »Main menu« (Glavni meni).
- S tipko 1 oz. 2 se tako dolgo pomikajte po zaslonu, da se označi menijska točka »Administrator« (Administrator).
- Potrdite z On_{Enter} .
- Prikaže se »Administrator« (Administrator).
- S tipko 1 oz. 2 se tako dolgo pomikajte po zaslonu, da se označi menijska točka »Timer functions« (Časovne funkcije).
- Potrdite z On_{Enter} .
- Prikaže se »Timer functions« (Časovne funkcije).
- S tipko 1 oz. 2 se tako dolgo pomikajte po zaslonu, da je označena menijska točka »Delay time« (Čas zakasnitve).
- Potrdite z On_{Enter} .
- Vnesite administratorsko kodo, da prejmete potrebna pooblastila v sistemu. Če je že nastavljen določen čas zakasnitve, mora ta čas najprej preteči.
- S tipkovnico lahko nastavite čas zakasnitve (0–99 minut).
- Potrdite z On_{Enter} .
- Na zaslonu se izpiše »Data has been saved!« (Podatki so bili shranjeni!).
- Pritisnite poljubno tipko.

TIMER FUN ...		
Time entry		
Date entry		
Autom. ST/WT		
Delay time		
1: ▲		FUNC: <

Delay time		
[00] min		
FUNC: M		

Meni Administrator / Programiranje

Posodobitev strojne programske opreme namesti najnovejšo različico programske opreme. Reorganizacija ponovno razvrsti vnose v bazi podatkov.

ADMIN		
User		
Timer functions		
Programming		
Processes		
1: ▲	2: ▼	FUNC: <

Meni Administrator / Programiranje / Posodobitev baze podatkov

Ta funkcija zaenkrat ni omogočena.

PROGRAMMING		
Databaseupdate		
Firmwareupdate		
Restructure		
2: ▼		FUNC: <

Meni Administrator / Programiranje / Posodobitev strojne programske opreme

- Pred posodabljanjem strojne programske opreme se prepričajte, da so baterije v napravi polne.
- Kopirajte novo različico strojne programske opreme na kartico microSD, ki je formatirana z obliko zapisa FAT32, in jo vstavite v režo za kartico microSD.
- Vklopite ključavnico s tipko On_{Enter} .
- Nato pritisnite Func .
- Prikaže se »Main menu« (Glavni meni).
- S tipko 1 oz. 2 se tako dolgo pomikajte po zaslonu, da se označi menijska točka »Administrator« (Administrator).
- Potrdite z On_{Enter} .
- Prikaže se »Administrator« (Administrator).
- S tipko 1 oz. 2 se tako dolgo pomikajte po zaslonu, da se označi menijska točka »Programming« (Programiranje).
- Potrdite s tipko On_{Enter} .
- Prikaže se »Programming« (Programiranje).
- S tipko 1 oz. 2 se tako dolgo pomikajte po zaslonu, da se označi menijska točka »Firmwareupdate« (Posodobitev strojne programske opreme).
- Potrdite z On_{Enter} .
- Vnesite administratorsko kodo, da prejmete potrebna pooblastila v sistemu.
- Na zaslonu se izpiše »Confirm current original Firmware version with Enter!« (Potrdite trenutno originalno različico str. programske opreme z Enter).
- Potrdite z On_{Enter} . Zatem postopek steče samodejno in vanj ni treba več posegati.
- Na zaslonu se izpiše sporočilo »Do not interrupt power« (Ne prekinitve električnega napajanja).
- Prikaz na zaslonu za nekaj časa izgine.
- Po koncu posodobitve se na zaslonu izpiše sporočilo »Firmwareupdate completed« (Strojna programska oprema posodobljena).

PROGRAMMING		
Databaseupdate		
Firmwareupdate		
Restructure		
1: ▲	2: ▼	FUNC: <

Confirm current original firmware version with Enter!		
FUNC: M		

Firmwareupdate complete!		
FUNC: <		

Meni Administrator / Programiranje / Reorganizacija

- Vklopite ključavnico s tipko On_{Enter} .
- Nato pritisnite Func .
- Prikaže se »Main menu« (Glavni meni).
- S tipko 1 oz. 2 se tako dolgo pomikajte po zaslonu, da se označi menijska točka »Administrator«.
- Potrdite z On_{Enter} .
- Prikaže se »Administrator«.
- S tipko 1 oz. 2 se tako dolgo pomikajte po zaslonu, da se označi menijska točka »Programming« (Programiranje).
- Potrdite s tipko On_{Enter} .
- Prikaže se »Programming« (Programiranje).
- S tipko 1 oz. 2 se tako dolgo pomikajte po zaslonu, da se označi menijska točka »Reorganizacija«.
- Potrdite z On_{Enter} .
- Vnesite administratorsko kodo, da prejmete potrebna pooblastila v sistemu.
- Na zaslonu se izpiše »Reorganizacija se izvaja«.

PROGRAMMING		
Databaseupdate		
Firmwareupdate		
Restructure		
1: ▲		FUNC: <

Restructuring in progress!		
----------------------------	--	--

Meni Administrator / Postopki

Zgodovina postopkov se lahko shrani na vstavljeni kartici microSD ali pa se prikaže neposredno na zaslonu.

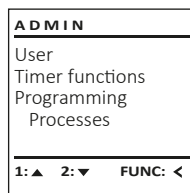

Meni Administrator / Postopki / Prikaži

- Vklopite ključavnico s tipko On .
- Nato pritisnite Func .
- Prikaže se »Main menu« (Glavni meni).
- S tipko 1 oz. 2 se tako dolgo pomikajte po zaslonu, da se označi menijska točka »Administrator« (Administrator).
- Potrdite z On .
- Prikaže se »Administrator« (Administrator).
- S tipko 1 oz. 2 se tako dolgo pomikajte po zaslonu, da se označi menijska točka »Processes« (Postopki).
- Potrdite z On .
- Vnesite administratorsko kodo, da prejmete potrebna pooblastila v sistemu.
- S tipko 1 oz. 2 se pomikajte med zapisi.
- Potrdite z On .

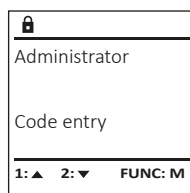
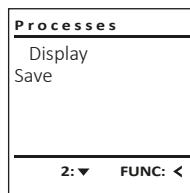

Meni Administrator / Postopki / Shrani

- V režo za kartico microSD vstavite kartico microSD, ki je formatirana z obliko zapisa FAT32.
- Vklopite ključavnico s tipko On .
- Nato pritisnite Func .
- Prikaže se »Main menu« (Glavni meni).
- S tipko 1 oz. 2 se tako dolgo pomikajte po zaslonu, da se označi menijska točka »Administrator« (Administrator).
- Potrdite z On .
- Prikaže se »Administrator« (Administrator).
- S tipko 1 oz. 2 se tako dolgo pomikajte po zaslonu, da se označi menijska točka »Processes« (Postopki).
- Potrdite z On .
- Prikaže se »Processes« (Postopki).
- S tipko 1 oz. 2 se tako dolgo pomikajte po zaslonu, da se označi menijska točka »Save« (Shrani).
- Potrdite z On .
- Vnesite administratorsko kodo, da prejmete potrebna pooblastila v sistemu.
- Na zaslonu se izpiše »Please wait!« (Prosimo, počakajte!).
- Na zaslonu se izpiše »Dataset has been stored!« (Podatki so bili shranjeni!).
- Pritisnite poljubno tipko.

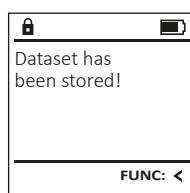
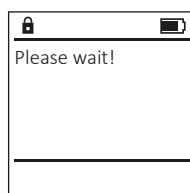
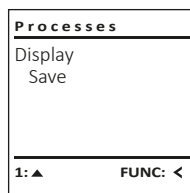

Meni Administrator / Nastavitve

Sistem mora biti za komunikacijo znotraj naprave prijavljen.

Možnost »Ponastavitev FP« ponastavi vse prstne odtise.

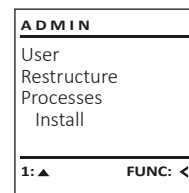

Meni Administrator / Nastavitve / Prijava

Če je prišlo do popolnega izpada sistema, boste morda morali elektronsko upravljalno ploščo ponovno prijaviti v zaklepni mehanizem.

- Vklopite ključavnico s tipko On .
- Nato pritisnite Func .
- Prikaže se »Main menu« (Glavni meni).
- S tipko 1 oz. 2 se tako dolgo pomikajte po zaslonu, da se označi menijska točka »Administrator« (Administrator).
- Potrdite z On .
- Prikaže se »Administrator« (Administrator).
- S tipko 1 oz. 2 se tako dolgo pomikajte po zaslonu, da se označi menijska točka »Setup« (Nastavitve).
- Potrdite z On .
- Vnesite administratorsko kodo, da prejmete potrebna pooblastila v sistemu.
- Na zaslonu se izpiše »Dataset has been stored!« (Podatki so bili shranjeni!).
- Pritisnite poljubno tipko.

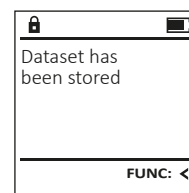
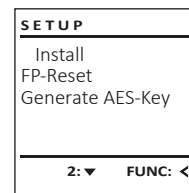

Po prijavi je treba spremeniti administratorsko kodo, kot je opisano pod »Meni Sprememba kode«.

Meni Administrator / Nastavitve / Ponastavitev FP

- Vklopite ključavnico s tipko On .
- Nato pritisnite Func .
- Prikaže se »Main menu« (Glavni meni).
- S tipko 1 oz. 2 se tako dolgo pomikajte po zaslonu, da se označi menijska točka »Administrator« (Administrator).
- Potrdite z On .
- Prikaže se »Administrator« (Administrator).
- S tipko 1 oz. 2 se tako dolgo pomikajte po zaslonu, da se označi menijska točka »Setup« (Nastavitve).
- Potrdite z On .
- S tipko 1 oz. 2 se tako dolgo pomikajte po zaslonu, da se označi menijska točka »FP-Reset« (Ponastavitev FP).
- Potrdite z On .
- Vnesite administratorsko kodo, da prejmete potrebna pooblastila v sistemu.
- Na zaslonu se izpiše »Delete data with ENTER key« (Izbrišite podatke s tipko ENTER).
- Potrdite z On .
- Na zaslonu se izpiše »Please wait!« (Prosimo, počakajte!).
- Pritisnite poljubno tipko.

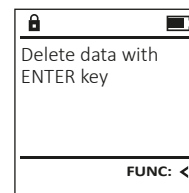
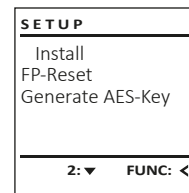

Meni Administrator / Nastavitve / Ustvari ključ AES

Ta funkcija zaenkrat ni omogočena.

V tem meniju lahko prikazete različne informacije o sistemu.

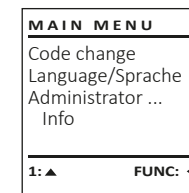

Meni Informacije / Informacije o sistemu

- Vklopite ključavnico s tipko On .
- Nato pritisnite Func .
- Prikaže se »Main menu« (Glavni meni).
- S tipko 1 oz. 2 se tako dolgo pomikajte po zaslonu, da se označi menijska točka »Info« (Informacije).
- Potrdite z On .
- Prikaže se »Info« (Informacije).
- Potrdite z On .
- Vnesite administratorsko kodo, da prejmete potrebna pooblastila v sistemu.
- Prikažejo se informacije o sistemu.
- S tipko 1 oz. 2 se pomikajte med različnimi informacijami.
- S tipko Func se lahko vrnete nazaj.

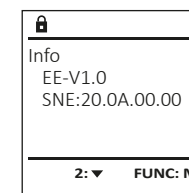
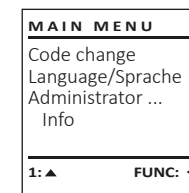

Meni Info / Preverjanje sistema

- Vklopite ključavnico s tipko On .
- Nato pritisnite Func .
- Prikaže se »Main menu« (Glavni meni).
- S tipko 1 oz. 2 se tako dolgo pomikajte po zaslonu, da se označi menijska točka »Info« (Informacije).
- Potrdite z On .
- Prikaže se »Info« (Informacije).
- S tipko 1 oz. 2 se tako dolgo pomikajte po zaslonu, da se označi menijska točka »Systemcheck« (Preverjanje sistema).
- Potrdite z On .
- Vnesite administratorsko kodo, da prejmete potrebna pooblastila v sistemu.
- Prikažejo se informacije o preverjanju sistema.
- S tipko 1 oz. 2 se pomikajte med različnimi informacijami.
- S tipko Func se lahko vrnete nazaj.

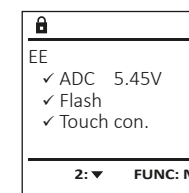
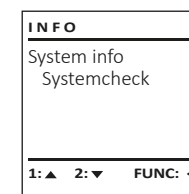

Sporočila o napakah

V nadaljevanju so prikazana sporočila o napakah, ki se lahko na zaslonu prikažejo med pričenjem prsta oziroma med odpiranjem.

Sporočilo o napaki	Rešitev
<i>Too fast!</i> <i>Please repeat</i> (Prehitro! Prosimo, ponovite)	S prstom počasneje povlecite čez tipalo.
<i>Too tilted!</i> <i>Please repeat</i> (Preveč postrani! Prosimo, ponovite)	S prstom ravno povlecite čez tipalo.
<i>Too short!</i> <i>Please repeat</i> (Prekratko! Prosimo, ponovite)	S prstom povlecite čez tipalo tako, da lahko odčita večjo površino prstnega odtisa.
<i>Position in the middle and repeat!</i> (Postavite na sredino in ponovite!)	Postavite prst na sredino tipala.
<i>Wrong code!</i> (Napačna koda!)	Vnesite veljavno kodo.
<i>No admittance!</i> (Ni dostopa!)	Uporabili ste prst, ki ni bil shranjen. Ponovite postopek s prstom, ki ste ga že priučili.

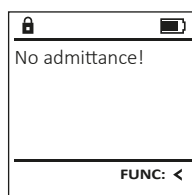
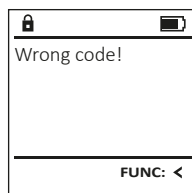
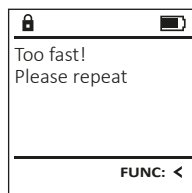

Zamenjava baterij

Na prikazu stanja baterij zgoraj desno na zaslonu lahko kadarkoli preverite stanje baterij. Če se kapaciteta baterij bliža koncu, se na zaslonu prikaže ustrezno opozorilo: Ko zagledate to opozorilo, zamenjajte baterije takoj, ko je to mogoče.

Odvijte vijak na spodnji strani elektronike ključavnice. Za to potrebujete izvijač Torx T 8.

Pokrov naj skupaj z baterijami zdrsne navzdol iz naprave.

Odstranite stare baterije in jih odložite med odpadke v skladu z napotki za odlaganje na strani 113. Vstavite štiri nove baterije 1,5 V AA Mignon in poskrbite, da so poli baterij pravilno obrnjeni. Upoštevajte diagrame na držalu za baterije. Uporabljajte baterije za enkratno uporabo priznanih blagovnih znamk in ne uporabljajte polnilnih baterij.

Potisnite pokrov skupaj z baterijami znova v zapiralno elektroniko in privijte vijake.

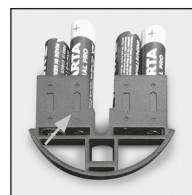
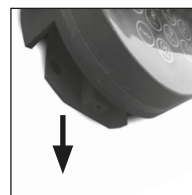
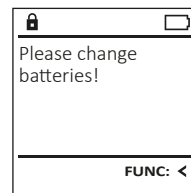

Garancija

Izdelki BURG-WÄCHTER so proizvedeni v skladu s tehničnimi standardi, ki veljajo ob času proizvodnje, ter ob upoštevanju naših standardov za kakovost. Garancija krije izključno pomanjkljivosti, ki dokazljivo izvirajo iz stvarnih napak ali napak v proizvodnji, ki so obstajale že ob trenutku nakupa. Garancija preneha veljati po dveh letih, nadaljnji zahtevki pa so izključeni. Garancija ne krije pomanjkljivosti, napak in okvar, nastalih npr. zaradi prenašanja, napačnega upravljanja, nepravilne uporabe, obrabe itd. Garancija ne krije baterij. Odkrite pomanjkljivosti morate pisno prijaviti pri svojem prodajalcu in priložiti originalni račun ter kratek opis napake. Po ustrezni kontroli bo nosilec garancije v primernem roku odločil, ali bo napravo popravil ali morda zamenjal.

Pozor:

Da bi vam lahko dobavili brezhiben in kakovosten izdelek in da bi vam v primeru servisa ali popravila lahko optimalno pomagali, je treba pomanjkljive ali okvarjene naprave oddati pri prodajalcu skupaj z veljavno administratorsko kodo in originalnim računom.

Pri vračilih blaga na osnovi pravice do odstopa od nakupa dodatno velja, da morajo biti vsi deli naprave nepoškodovani in nastavljeni na privzete tovarniške nastavitve. Če tega ne upoštevate, izgubite pravico do uveljavljanja garancije.

Odlaganje naprave med odpadke

Poštovani kupec, pomagajte nam zmanjšati količino odpadkov. Če se boste kadarkoli odločili, da boste to napravo odvrgli med odpadke, ne pozabite, da so številni sestavni deli te naprave izdelani iz dragocenih materialov, ki so primerni za recikliranje.



Prav tako pomnite, da odpadnih električnih in elektronskih naprav ter baterij, označenih s sosednjim simbolom, ni dovoljeno odvreči med gospodinjne odpadke, temveč jih je treba zbirati oziroma oddati ločeno. Pri pristojnem organu na mestni/občinski upravi se pozanimajte o zbirnih mestih za odpadne električne naprave in baterije.



Podjetje BURG-WÄCHTER KG izjavlja, da ta naprava izpolnjuje zahteve Direktive 2014/30/EU (EMZ) in Direktive 2011/65/EU (RoHS).

Celotno besedilo EU-izjave o skladnosti je na voljo na spletnem naslovu www.burg.biz.

Varnostni nasvet

S krpico iz mikrovlaknen (npr. krpica za očala) občasno očistite površino tipkovnice, da z nje odstranite morebitne prstne odtise.

Pridržujemo si pravico do tiskarskih in tipkarskih napak ter tehničnih sprememb.

Tehnični podatki

Število administratorskih kod:	1
Število uporabniških kod:	9 (maks.)
Število kod s prstnim odtisom:	20 (maks.)
Časi zapiranja:	Po 3x napačno vneseni kodi 5 minut, nato vsakokrat dodatno po 10 minut
Električno napajanje:	4 x baterije AA MIGNON LR6 ALKALINE
Datum/čas:	✓
Možnost posodobitve (strojna programska oprema):	✓
Število vnosov v zgodovini:	2.000

Estructura

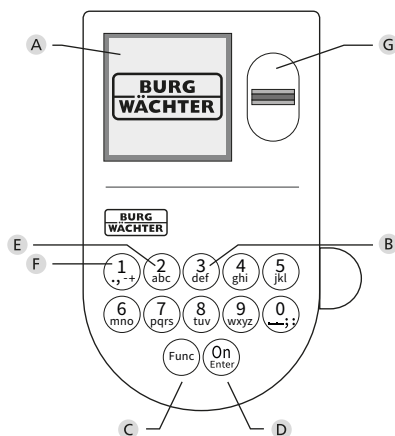

A Pantalla

B Teclas numéricas

Los dígitos "1"- "0" se utilizan para la entrada, p. ej., al introducir el código.

C Tecla de "Función"

La tecla de "Función" adapta su función a la situación. O bien se cambia al nivel del menú anterior pulsando la tecla, o bien se elimina un carácter introducido o se pasa al menú principal. La pantalla muestra la función actual de la tecla (ver sección 3).

D Tecla "On/Enter"

La tecla "On/Enter" inicia el sistema o selecciona la opción del menú actual.

E Tecla "1"

Si hay varias opciones disponibles, puede desplazarse con la tecla hacia arriba. Si esto es posible, la pantalla lo muestra (ver sección 3).

F Tecla "2"

Si hay varias opciones disponibles, puede desplazarse con la tecla hacia abajo. Si esto es posible, la pantalla lo muestra (ver sección 3).

G Sensor de huella dactilar

A través del sensor de huella dactilar puede guardar las huellas dactilares o utilizarlas para abrir la caja fuerte.

Estimado cliente,

gracias por elegir una caja fuerte con la electrónica BURG-WÄCHTER SecuTronic. Esta electrónica está certificada según ECB-S clase B. Acaba de adquirir un producto que cumple con requisitos extremos de seguridad y que fue desarrollado y producido de acuerdo con las más modernas posibilidades técnicas. Esta cerradura está certificada según la norma EN 1300:2018. (Clasificación según el contenido de valor de las cerraduras de alta seguridad en función de su resistencia a la apertura no autorizada).

Importante: Antes de la programación lea detenidamente todas las instrucciones de uso y consérvelas para poder consultarlas en cualquier momento.

Le deseamos muchas satisfacciones con su nueva caja fuerte BURG-WÄCHTER. Atentamente, BURG-WÄCHTER KG

Generalidades

Activación

El encendido de la electrónica se realiza mediante la tecla On del teclado. A continuación, se ilumina. Al mismo tiempo, la pantalla muestra el logotipo de BURG- BURG durante un instante antes de que aparezca la máscara de entrada para el Código Pin o la huella dactilar.

Idiomas

El menú de navegación de la pantalla está disponible en doce idiomas y puede configurarse a través de la opción de menú Idiomas. Para una explicación detallada, por favor consulte el capítulo "Menú de Idioma/Language".

Consultas de permisos

Además, debe introducir un Código Pin válido para abrirlo con la huella dactilar.

Antecedentes:

En la versión actual del software, no todas las huellas digitales reciben el valor completo. Sin embargo, para obtener la autorización de apertura, debe alcanzarse un valor válido completo. Por consiguiente, también necesitará un código pin válido de otro usuario. Cuando se crea un código pin en la caja fuerte, se pregunta si el acceso debe utilizarse junto con una huella dactilar. En este caso, la valencia del código pin se reduce automáticamente, impidiendo que el usuario conceda el acceso sin otro código pin o huella dactilar de otro usuario. La combinación del código pin y de la huella dactilar del mismo usuario no permite el acceso. Los códigos pin sin una huella dactilar asignada conservan toda su validez y, por lo tanto, permiten el acceso sin una segunda consulta de autorización.

Tiempo de bloqueo

Para evitar manipulaciones, la electrónica de la cerradura bloquea el acceso a la caja fuerte durante cinco minutos si se introduce un código numérico incorrecto tres veces seguidas. A continuación, por cada entrada adicional incorrecta, durante diez minutos. Durante este período de bloqueo, el tiempo restante se mueve hacia atrás en la pantalla. Durante este tiempo, no es posible abrir la caja fuerte ni siquiera con un código de usuario o de administrador válido.

Mayor protección antirrobo

Por favor, asegúrese de que los códigos no caigan en manos no autorizadas. Por lo tanto, guarde los códigos en un lugar seguro para que sólo puedan ser accesibles por personas autorizadas. Si se pierde un código, la cerradura debe cambiarse a un nuevo código.

- Se debe cambiar el código de fábrica en cuanto se ponga en funcionamiento la cerradura.
- No deben utilizarse códigos sencillos (por ej. 1, -2, -3, -4, -5, -6) que sean fáciles de adivinar.
- No deben utilizarse como código datos personales (por ej. fechas de cumpleaños) u otros datos que se puedan deducir por tener conocimientos sobre el propietario del código.
- Después de cambiar el código, es necesario comprobar varias veces la cerradura con la puerta de seguridad abierta.

¡Atención! ¡Todos los cambios en el código de administrador, el código de fábrica y el código de usuario deben realizarse con la puerta de la caja fuerte abierta! Después de que el sistema de cierre se haya cambiado a un nuevo código, debe utilizarse varias veces con el nuevo código cuando la puerta está abierta.

Opciones de entrada

Teclas numéricas:

Los dígitos "1"- "0" se utilizan para la entrada, por ejemplo, al introducir el código.

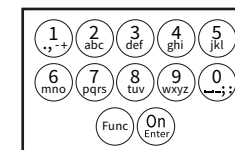

Tecla de "Función":

La tecla de "Función" adapta su función a la situación. O bien se cambia al nivel del menú anterior pulsando la tecla, o bien se elimina un carácter introducido o se pasa al menú principal. La pantalla muestra la función actual de la tecla.

Tecla "On/Enter":

La tecla "On/Enter" inicia el sistema o selecciona el elemento de menú actual.

Teclas "1" y "2":

Si hay varias opciones disponibles, estas teclas se pueden utilizar para desplazarse hacia arriba y hacia abajo. Si esto es posible, la pantalla lo muestra mediante las flechas correspondientes.

Sensor de huella dactilar:

A través del sensor de huella dactilar puede guardar las huellas dactilares o utilizarlas para abrir la caja fuerte.



Pantalla

- A Indica si la última entrada puede ser cancelada (<) o si se puede cambiar al menú principal (M) mediante la tecla Func.
- B (2:▼) aparece cuando es posible desplazarse hacia abajo con la tecla "2".
- C (1:▲) aparece cuando es posible desplazarse hacia arriba con la tecla "1".
- D (🔋) indica el nivel de carga de la batería.
- E (🔒/🔓) indica si la cerradura ha desbloqueado la cerradura y la caja fuerte puede abrirse

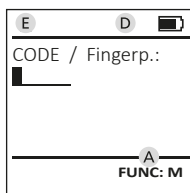
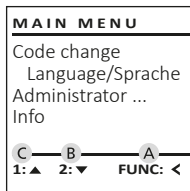

Abrir

Abrir con código PIN

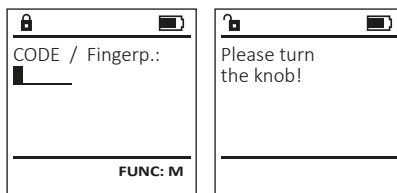

- Conecte la cerradura con la tecla On Enter.
- Introduzca el código PIN de 6 dígitos (ajuste de fábrica "1-2-3-4-5-6").
- En el display aparece el mensaje "Please turn the knob!" (Validez no alcanzada).
- Gire el botón.

Abrir con huella dactilar



- Conecte la cerradura con la tecla On Enter.
- Arrastre un dedo amaestrado de arriba hacia abajo, centrado sobre el sensor.
- En la pantalla aparece el mensaje "Validity not achieved" (Validez no alcanzada).
- Introduzca un código pin válido de 6 dígitos (por defecto "1-2-3-4-5-6") de otro usuario.
- En el display aparece el mensaje "Please turn the knob!" (Validez no alcanzada).
- Gire el botón.

Estructura del menú

Esquema de la estructura del menú

- Cambio de código
- Idioma/Language
- Administrador
 - > Usuarios
 - > Crear
 - > crear código
 - > crear huella táctil
 - > asignar
 - > asignar código
 - > asignar huella táctil
 - > Eliminar
 - > funciones de temporización
 - > ajustar la hora
 - > establecer fecha
 - > horario automático de verano/invierno
 - > tiempo de retardo
 - > programación
 - > actualización de la base de datos
 - > actualización de firmware
 - > Reorganizar
 - > Operaciones
 - > mostrar
 - > guardar
 - > configuración
 - > Iniciar Sesión
 - > restablecimiento de FP
 - > generar clave AES
- Info
 - > Información del sistema
 - > Comprobación del sistema

Descripción de las funciones del menú

Menú de cambio de código

Cambio del código de administrador y del código de usuario.
Tenga en cuenta que, por razones de seguridad, el código de administrador ajustado de fábrica debe cambiarse a un código configurado individualmente.

- Conecte la cerradura con la tecla On Enter.
- A continuación, pulse Func.
- Aparece "Main menu" (menú principal).
- Confirme con On Enter.
- Ahora puede desplazarse con la tecla 1 o 2 hasta que se resalte el administrador/usuario cuyo código desea cambiar.
- Confirme con On Enter.
- Introduzca con el teclado el código antiguo o de fábrica anteriormente válido y pulse On Enter.
- Introduzca el nuevo código con el teclado y confírmelo con On Enter.
- Repita la entrada y vuelva a confirmarla con On Enter.
- Si la entrada es correcta, aparece el mensaje "Code change completed!" (Cambio de código completado).
- Pulse cualquier tecla.

Aviso: Durante la primera puesta en servicio de una cerradura de caja fuerte se solicita información adicional sobre la fecha y la hora actuales:

- Entrada del día (2 dígitos).
- Entrada del mes (2 dígitos).
- Entrada del año (2 dígitos).
- Entrada de la hora (2 dígitos).
- Entrada del minuto (2 dígitos).

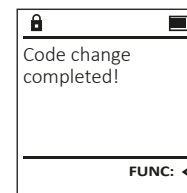
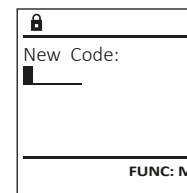
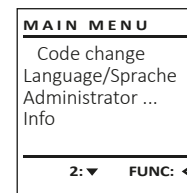

Menú de idioma/language

- Conecte la cerradura con la tecla **On** Enter.
- A continuación, pulse **Func**.
- Aparece "Main menu" (menú principal).
- Desplácese con la tecla 1 o 2 hasta que aparezca resaltado el punto de menú "Language" (Idioma).
- Confirme con **On** Enter.
- Aparece "Main menu / language" (Menú principal / Idioma)
- Desplácese hacia abajo usando las teclas 1 o 2 hasta que se resalte el idioma deseado.
- Confirme con **On** Enter.
- Aparece "Data has been saved!" (Datos guardados).
- Pulse cualquier tecla.

```

MAIN MENU
Code change
Language/Sprache
Administrator ...
Info
1:▲ 2:▼ FUNC: <
    
```

```

LANGUAGE
Čeština
Deutsch
English
Español
1:▲ 2:▼ FUNC: <
    
```

Menú Administrador

Este menú tiene varios submenús para agrupar funciones. Las funciones de esta sección sólo se pueden utilizar en su totalidad con el código de administrador.

```

MAIN MENU
Code change
Language/Sprache
Administrator ...
Info
1:▲ 2:▼ FUNC: <
    
```

Menú Administrador / Usuario

Menú Administrador / Usuario / Crear

Los usuarios creados pueden abrir la caja fuerte. Para obtener información sobre las valideces, consulte la página 114.

Submenú Administrador / Usuario / Crear / Crear Código

- Conecte la cerradura con la tecla **On** Enter.
- A continuación, pulse **Func**.
- Aparece "Main menu" (menú principal).
- Desplácese mediante las teclas 1 o 2 hasta que aparezca resaltado el punto de menú "Administrator" (Administrador).
- Confirme con **On** Enter.
- Aparece "Main menu / Administrator" (Menú principal / Administrador).
- Confirme con **On** Enter.
- Aparece "Main menu / Administrator / User" (Menú principal / Administrador / Usuario).
- Confirme con **On** Enter.
- Aparece "Main menu / Administrator / User / Create" (Menú principal / Administrador / Usuario / Crear).
- Confirme con **On** Enter.
- Introduzca el código de administrador para obtener la autorización necesaria.

```

USER
Create
Assign
Delete
2:▼ FUNC: <
    
```

```

USER.0001 CD
Combination:
[FP]
FUNC: M
    
```

- Aparece la siguiente posición de memoria libre (p. ej., USER.0002 CD).
- Introduzca el código de 6 dígitos y confírmelo con **On** Enter.
- Desplácese a través de las posibles combinaciones con la tecla 1 o 2.
- Si no ha seleccionado ninguna combinación, confírmelo 3x con **On** Enter.
- Si ha seleccionado la combinación "FP", crea su huella dactilar tal y como se describe en el submenú "Administrator / User / Create / Create fingerprint" (Administrador / Usuario / Crear / Crear huella dactilar).

```

USER.0002 CD
569425
Combination:
[FP]
1:▲ FUNC: <
    
```

```

USER.0001 CD
Created!
FUNC: <
    
```

```

USER
Create Code
Create Finger
1:▲ FUNC: <
    
```

```

Program finger
■■■■4↓
FUNC: <
    
```

```

USER.0003 FP
created!
FUNC: <
    
```

Submenú Administrador / Usuario / Crear / Crear huella dactilar

- Conecte la cerradura con la tecla **On** Enter.
- A continuación, pulse **Func**.
- Aparece "Main menu" (menú principal).
- Desplácese mediante las teclas 1 o 2 hasta que aparezca resaltado el punto de menú "Administrator" (Administrador).
- Confirme con **On** Enter.
- Aparece "Main menu / Administrator" (Menú principal / Administrador).
- Confirme con **On** Enter.
- Aparece "Main menu / Administrator / User" (Menú principal / Administrador / Usuario).
- Confirme con **On** Enter.
- Aparece "Main menu / Administrator / User / Create" (Menú principal / Administrador / Usuario / Crear).
- Desplácese con la tecla 1 o 2 hasta que aparezca resaltado el punto de menú "Crear huella dactilar".
- Confirme con **On** Enter.
- Introduzca el código de administrador para obtener la autorización necesaria.
- Aparece "Create Finger" (Crear huella dactilar).
- Arrastre el dedo varias veces de arriba hacia abajo, centrado sobre el sensor.
- Se le pedirá que repita el proceso (para los mensajes de error, véase la página 120) o recibirá el mensaje "USER.XXXX FP created!" (USER.XXXX FP fue creado con éxito).
- Pulse cualquier tecla.

Menú Administrador / Usuario / Asignar

Cada usuario puede tener un código y una huella dactilar. Para obtener información sobre las valideces, consulte la página 114.

Submenú Administrador / Usuario / Asignar / Asignar Código

- Conecte la cerradura con la tecla **On** Enter.
- A continuación, pulse **Func**.
- Aparece "Main menu" (menú principal).
- Desplácese mediante las teclas 1 o 2 hasta que aparezca resaltado el punto de menú "Administrator" (Administrador).
- Confirme con **On** Enter.
- Aparece "Main menu / Administrator" (Menú principal / Administrador).
- Confirme con **On** Enter.
- Aparece "Main menu / Administrator / User" (Menú principal / Administrador / Usuario).
- Desplácese mediante las teclas 1 o 2 hasta que aparezca resaltado el punto de menú "Assign" (Asignar).
- Confirme con **On** Enter.
- Aparece "Main menu / Administrator / User / Assign" (Menú principal / Administrador / Usuario / Asignar).
- Confirme con **On** Enter.
- Introduzca el código de administrador para obtener la autorización necesaria.
- Ahora puede usar la tecla 1 o 2 para desplazarse hasta que el usuario al que se le va a asignar un código esté resaltado.
- Confirme con **On** Enter.
- Introduzca el código de 6 dígitos y confírmelo con **On** Enter.
- Desplácese a través de las posibles combinaciones con la tecla 1 o 2.
- Si no ha seleccionado ninguna combinación, confírmelo 3x con **On** Enter.

```

USER
Create
Assign
Delete
1:▲ 2:▼ FUNC: <
    
```

```

USER
Assign Code
Assign Finger
2:▼ FUNC: <
    
```

```

USER.0001
1:▲ 2:▼ FUNC: M
    
```

Submenú Administrador / Usuario / Asignar / Asignar huella dactilar

- Conecte la cerradura con la tecla On_{Enter} .
- A continuación, pulse Func .
- Aparece "Main menu" (menú principal).
- Desplácese mediante las teclas 1 o 2 hasta que aparezca resaltado el punto de menú "Administrador".
- Confirme con On_{Enter} .
- Aparece "Main menu / Administrator" (Menú principal / Administrador).
- Confirme con On_{Enter} .
- Aparece "Main menu / Administrator / User" (Menú principal / Administrador / Usuario).
- Desplácese mediante las teclas 1 o 2 hasta que aparezca resaltado el punto de menú "Assign" (Asignar).
- Confirme con On_{Enter} .
- Desplácese con la tecla numérica 1 o 2 hasta que el elemento de menú "Assign Finger" (Asignar huella dactilar) esté resaltado.
- Confirme con On_{Enter} .
- Introduzca el código de administrador para obtener la autorización necesaria.
- Aparece "Main menu / Administrator / User / Assign Finger" (Menú principal / Administrador / Usuario / Asignar).
- Ahora puede usar la tecla 1 o 2 para desplazarse hasta que el usuario al que se le va a asignar un huella esté resaltado.
- Confirme con On_{Enter} .
- Aparece "Create fingerprint" (Crear huella dactilar).
- Arrastre el dedo varias veces de arriba hacia abajo, centrado sobre el sensor.
- Se le pedirá que repita el proceso (para los mensajes de error, véase la página 120) o recibirá el mensaje "USER.XXXX FP created!" (USER.XXXX FP fue creado con éxito).
- Pulse cualquier tecla.

```
USER
Create
Assign
Delete
1: ▲ 2: ▼ FUNC: <
```

```
USER
Assign Code
Assign Finger
1: ▲ FUNC: <
```

```
USER.0003 FP
created!
FUNC: <
```

Menú Administrador / Usuario / Eliminar

Los usuarios eliminados ya no tienen acceso a la caja fuerte. Sin embargo, sí permanecen en el historial.

Submenú Administrador / Usuario / Eliminar

- Conecte la cerradura con la tecla On_{Enter} .
- A continuación, pulse Func .
- Aparece "Main menu" (menú principal).
- Desplácese mediante las teclas 1 o 2 hasta que aparezca resaltado el punto de menú "Administrador".
- Confirme con On_{Enter} .
- Aparece "Main menu / Administrator" (Menú principal / Administrador).
- Confirme con On_{Enter} .
- Aparece "Main menu / Administrator / User" (Menú principal / Administrador / Usuario).
- Confirme con On_{Enter} .
- Aparece "Main menu / Administrator / User / Delete" (Menú principal / Administrador / Usuario / Eliminar).
- Desplácese mediante las teclas 1 o 2 hasta que aparezca resaltado el punto de menú "Delete" (Eliminar).
- Confirme con On_{Enter} .
- Introduzca el código de administrador para obtener la autorización necesaria.
- Ahora puede desplazarse utilizando las teclas 1 o 2 hasta que se resalte el usuario que desea eliminar.
- Confirme con On_{Enter} .
- Aparece "Data has been deleted" (Registro eliminado).
- Pulse cualquier tecla.

```
USER
Create
Delete
1: ▲ 2: ▼ FUNC: <
```

```
USER.0001 CD
1: ▲ 2: ▼ FUNC: M
```

```
Dataset has
been deleted!
FUNC: <
```

Menú Administrador / Funciones de temporización

Además de la hora y la fecha, también es posible establecer si debe tener lugar el cambio automático entre el horario de verano/invierno de Europa Central. El tiempo de retardo impide una apertura rápida en caso de atraco.

```
ADMIN
User
Timer functions
Programming
Processes
1: ▲ 2: ▼ FUNC: <
```

Menú Administrador / Funciones de temporización / Establecer hora

- Conecte la cerradura con la tecla On_{Enter} .
- A continuación, pulse Func .
- Aparece "Main menu" (menú principal).
- Desplácese mediante las teclas 1 o 2 hasta que aparezca resaltado el punto de menú "Administrador" (Administrador).
- Confirme con On_{Enter} .
- Aparece "Main menu / Administrator" (Menú principal / Administrador).
- Desplácese mediante las teclas 1 o 2 hasta que aparezca resaltado el punto de menú "Timer functions" (Funciones de temporización).
- Confirme con On_{Enter} .
- Aparece "Administrator / Time entry" (Administrador / Funciones de temporización).
- Confirme con On_{Enter} .
- Introduzca el código de administrador para obtener la autorización necesaria.
- A través del teclado se puede ajustar la hora (formato de 24 horas).
- Confirme con On_{Enter} .
- Aparece "Data has been saved!" (¡Datos guardados!).
- Pulse cualquier tecla.

```
TIMER FUN ...
Time entry
Date entry
Autom. ST/WT
Delay time
2: ▼ FUNC: <
```

```
Time entry
H.M 00.00
FUNC: M
```

Menú Administrador / Funciones de temporización / Establecer fecha

- Conecte la cerradura con la tecla **On Enter**.
- A continuación, pulse **Func**.
- Aparece "Main menu" (menú principal).
- Desplácese mediante las teclas 1 o 2 hasta que aparezca resaltado el punto de menú "Administrador" (Administrador).
- Confirme con **On Enter**.
- Aparece "Main menu / Administrator" (Menú principal / Administrador).
- Desplácese mediante las teclas 1 o 2 hasta que aparezca resaltado el punto de menú "Timer functions" (Funciones de temporización).
- Confirme con **On Enter**.
- Aparece "Timer functions" (Funciones de temporización).
- Desplácese mediante las teclas 1 o 2 hasta que aparezca resaltado el punto de menú "Date entry" (Fecha).
- Confirme con **On Enter**.
- Introduzca el código de administrador para obtener la autorización necesaria.
- El teclado permite ajustar la fecha.
- Confirme con **On Enter**.
- Aparece "Data has been saved!" (¡Datos guardados!).
- Pulse cualquier tecla.

```
TIMER FUN ...
Time entry
Date entry
Autom. ST/WT
Delay time
1: ▲ 2: ▼ FUNC: <
```

```

Date entry
D.M.Y [00.00
FUNC: M
```

Menú Administrador / Funciones de temporización / Horario de verano/invierno automático

Cambio automático entre horario de verano/invierno de Europa Central.

- Conecte la cerradura con la tecla **On Enter**.
- A continuación, pulse **Func**.
- Aparece "Main menu" (menú principal).
- Desplácese mediante las teclas 1 o 2 hasta que aparezca resaltado el punto de menú "Administrador" (Administrador).
- Confirme con **On Enter**.
- Aparece "Administrador" (Administrador).
- Desplácese mediante las teclas 1 o 2 hasta que aparezca resaltado el punto de menú "Timer functions" (Funciones de temporización).
- Confirme con **On Enter**.
- Aparece "Timer functions" (Funciones de temporización).
- Desplácese con la tecla 1 o 2 hasta que se resalte la opción de menú "Autom. ST/WT" (Horario de verano/invierno automático).
- Confirme con **On Enter**.
- Introduzca el código de administrador para obtener la autorización necesaria.
- Las teclas 1 y 2 permiten activar o desactivar el cambio automático de horario.
- Confirme con **On Enter**.
- Aparece "Data has been saved!" (¡Datos guardados!).
- Pulse cualquier tecla.

```
TIMER FUN ...
Time entry
Date entry
Autom. ST/WT
Delay time
1: ▲ 2: ▼ FUNC: <
```

```

Autom. ST/WT
[ON]
1: ▲ FUNC: M
```

Menú Administrador / Funciones de temporización / Tiempo de retardo

El tiempo de retardo establece un tiempo de espera deseado antes de que se ejecute una función y puede así impedir la apertura rápida en caso de un atraco. Una vez transcurrido el tiempo de retardo, se debe volver a introducir una entrada válida y completa para permitir el acceso.

- Conecte la cerradura con la tecla **On Enter**.
- A continuación, pulse **Func**.
- Aparece "Main menu" (menú principal).
- Desplácese mediante las teclas 1 o 2 hasta que aparezca resaltado el punto de menú "Administrador" (Administrador).
- Confirme con **On Enter**.
- Aparece "Administrador" (Administrador).
- Desplácese mediante las teclas 1 o 2 hasta que aparezca resaltado el punto de menú "Timer functions" (Funciones de temporización).
- Confirme con **On Enter**.
- Aparece "Timer functions" (Funciones de temporización).
- Desplácese con la tecla 1 o 2 hasta que el punto de menú "Delay time" (Tiempo de retardo) esté resaltado.
- Confirme con **On Enter**.
- Introduzca el código de administrador para obtener la autorización necesaria. Si ya se ha establecido un tiempo de retardo, primero hay que completarlo.
- A través del teclado se puede ajustar el tiempo de retardo (0-99 minutos).
- Confirme con **On Enter**.
- Aparece "Data has been saved!" (¡Datos guardados!).
- Pulse cualquier tecla.

```
TIMER FUN ...
Time entry
Date entry
Autom. ST/WT
Delay time
1: ▲ FUNC: <
```

```

Delay time
[00] min
FUNC: M
```

Menú Administrador / Programación

Una actualización del firmware instala la última versión del software. La reorganización ordena la base de datos.

```
ADMIN
User
Timer functions
Programming
Processes
1: ▲ 2: ▼ FUNC: <
```

Menú Administrador / Programación / Actualización de la base de datos

Esta función no está habilitada por el momento.

```
PROGRAMMING
Databaseupdate
Firmwareupdate
Restructure
2: ▼ FUNC: <
```

Menú Administrador / Programación / Actualización del firmware

- Por favor, asegúrese de que las baterías estén llenas antes de actualizar el firmware.
- Por favor, copie la nueva versión del firmware en una tarjeta microSD formateada en FAT-32 e insértele en la ranura de la tarjeta microSD.
- Conecte la cerradura con la tecla **On Enter**.
- A continuación, pulse **Func**.
- Aparece "Main menu" (menú principal).
- Desplácese mediante las teclas 1 o 2 hasta que aparezca resaltado el punto de menú "Administrador" (Administrador).
- Confirme con **On Enter**.
- Aparece "Administrador" (Administrador).
- Desplácese mediante las teclas 1 o 2 hasta que aparezca resaltado el punto de menú "Programming" (Programación).
- Confirme con **On Enter**.
- Aparece "Programming" (Programación).
- Desplácese mediante las teclas 1 o 2 hasta que aparezca resaltado el punto de menú "Firmwareupdate" (Actualización del firmware).
- Confirme con **On Enter**.
- Introduzca el código de administrador para obtener la autorización necesaria.
- Aparece "Confirm current original Firmware version with Enter" (Firmware original actualizado del fabricante. Confirme la versión con Enter).
- Confirme con **On Enter**. Después de esto, no necesita seguir interviniendo en el proceso.
- Aparece el mensaje "Do not interrupt power" (No interrumpir corriente).
- El indicador de la pantalla se apaga durante algún tiempo.
- Una vez finalizada la actualización, aparece la nota "Firmwareupdate completed" (Actualización del firmware realizada).

```
PROGRAMMING
Databaseupdate
Firmwareupdate
Restructure
1: ▲ 2: ▼ FUNC: <
```

```

Confirm current
original firmware
version with Enter!
FUNC: M
```

```

Firmwareupdate
complete!
FUNC: <
```

Menú Administrador / Programación / Reorganización

- Conecte la cerradura con la tecla **On Enter**.
- A continuación, pulse **Func**.
- Aparece "Main menu" (menú principal).
- Desplácese mediante las teclas 1 o 2 hasta que aparezca resaltado el punto de menú "Administrador" (Administrador).
- Confirme con **On Enter**.
- Aparece "Administrador" (Administrador).
- Desplácese mediante las teclas 1 o 2 hasta que aparezca resaltado el punto de menú "Programming" (Programación).
- Confirme con **On Enter**.
- Aparece "Programming" (Programación).
- Desplácese mediante las teclas 1 o 2 hasta que aparezca resaltado el punto de menú "Restructure" (Reorganización).
- Confirme con **On Enter**.
- Introduzca el código de administrador para obtener la autorización necesaria.
- Aparece "Restructuring in progress!" (Reorganización en curso).

```
PROGRAMMING
Databaseupdate
Firmwareupdate
Restructure
1: ▲ FUNC: <
```

```

Restructuring
in progress!
FUNC: <
```

Menú Administrador / Procedimientos

El historial puede ser almacenado en una tarjeta microSD insertada o mostrado directamente en la pantalla.

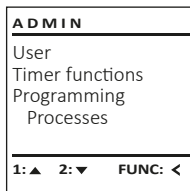

Menú Administrador / Procedimientos / Mostrar

- Conecte la cerradura con la tecla On .
- A continuación, pulse Func .
- Aparece "Main menu" (menú principal).
- Desplácese mediante las teclas 1 o 2 hasta que aparezca resaltado el punto de menú "Administrador" (Administrador).
- Confirme con On .
- Aparece "Administrador" (Administrador).
- Desplácese mediante las teclas 1 o 2 hasta que aparezca resaltado el punto de menú "Procesos" (Procedimientos).
- Confirme con On .
- Introduzca el código de administrador para obtener la autorización necesaria.
- Con las teclas 1 o 2 puede desplazarse por los registros de datos.
- Confirme con On .

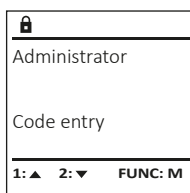
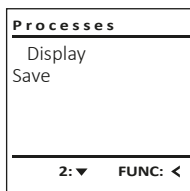

Menú Administrador / Procedimientos / Guardar

- Por favor, inserte una tarjeta microSD formateada en FAT-32 en la ranura de la tarjeta microSD.
- Conecte la cerradura con la tecla On .
- A continuación, pulse Func .
- Aparece "Main menu" (menú principal).
- Desplácese mediante las teclas 1 o 2 hasta que aparezca resaltado el punto de menú "Administrador" (Administrador).
- Confirme con On .
- Aparece "Administrador" (Administrador).
- Desplácese mediante las teclas 1 o 2 hasta que aparezca resaltado el punto de menú "Procesos" (Procedimientos).
- Confirme con On .
- Aparece "Procesos" (Procedimientos).
- Desplácese mediante las teclas 1 o 2 hasta que aparezca resaltado el punto de menú "Save" (Guardar).
- Confirme con On .
- Introduzca el código de administrador para obtener la autorización necesaria.
- Aparece "Please wait!" (¡Espere!).
- Aparece "Dataset has been stored!" (Datos guardados).
- Pulse cualquier tecla.

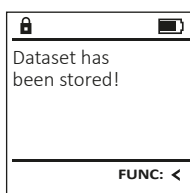
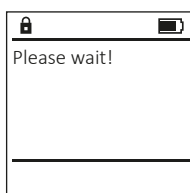
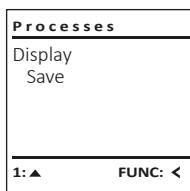

Menú Administrador / Configuración

El sistema debe iniciar sesión para la comunicación dentro del dispositivo.
El reinicio FP elimina todas las huellas dactilares.

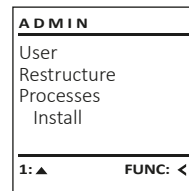

Menú Administrador / Configuración/ Iniciar sesión

En caso de fallo total del sistema, es posible que haya que volver a registrar el panel de control electrónico con el mecanismo de bloqueo.

- Conecte la cerradura con la tecla On .
- A continuación, pulse Func .
- Aparece "Main menu" (menú principal).
- Desplácese mediante las teclas 1 o 2 hasta que aparezca resaltado el punto de menú "Administrador" (Administrador).
- Confirme con On .
- Aparece "Administrador" (Administrador).
- Desplácese mediante las teclas 1 o 2 hasta que aparezca resaltado el punto de menú "Setup" (Configuración).
- Confirme con On .
- Introduzca el código de administrador para obtener la autorización necesaria.
- Aparece "Dataset has been stored!" (Datos guardados).
- Pulse cualquier tecla.

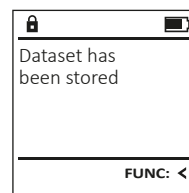
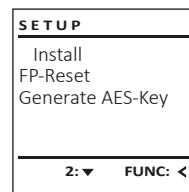

Después de iniciar sesión, debe modificarse el código del administrador como se describe en menú cambio de código,

Menú Administrador / Configuración/ Restablecimiento de FP

- Conecte la cerradura con la tecla On .
- A continuación, pulse Func .
- Aparece "Main menu" (menú principal).
- Desplácese mediante las teclas 1 o 2 hasta que aparezca resaltado el punto de menú "Administrador" (Administrador).
- Confirme con On .
- Aparece "Administrador" (Administrador).
- Desplácese mediante las teclas 1 o 2 hasta que aparezca resaltado el punto de menú "Setup" (Configuración).
- Confirme con On .
- Desplácese mediante las teclas 1 o 2 hasta que aparezca resaltado el punto de menú "Delete data with ENTER key" (Restablecimiento de FP).
- Confirme con On .
- Introduzca el código de administrador para obtener la autorización necesaria.
- Aparece "Delete data with ENTER key" (Borrar datos con la tecla ENTER).
- Confirme con On .
- Aparece "Please wait!" (¡Espere!).
- Pulse cualquier tecla.

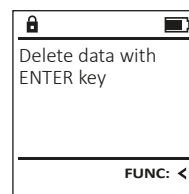
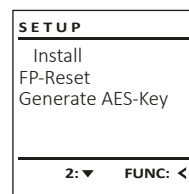

Menú Administrador / Configuración/ Generar clave AES.

Esta función no está habilitada por el momento.

En este menú puede visualizar varias informaciones del sistema.

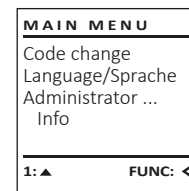

Menú Info / Información del sistema

- Conecte la cerradura con la tecla On .
- A continuación, pulse Func .
- Aparece "Main menu" (menú principal).
- Desplácese mediante las teclas 1 o 2 hasta que aparezca resaltado el punto de menú "Info" (Información).
- Confirme con On .
- Aparece "Info" (Información).
- Confirme con On .
- Introduzca el código de administrador para obtener la autorización necesaria.
- Se muestra la información del sistema.
- Desplácese con las teclas 1 o 2 para ver la información.
- Pulse la tecla Func para volver.

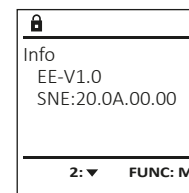
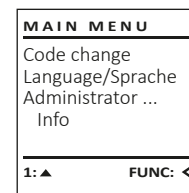

Menú Info / Control del sistema

- Conecte la cerradura con la tecla On .
- A continuación, pulse Func .
- Aparece "Main menu" (menú principal).
- Desplácese mediante las teclas 1 o 2 hasta que aparezca resaltado el punto de menú "Info" (Información).
- Confirme con On .
- Aparece "Info" (Información).
- Desplácese mediante las teclas 1 o 2 hasta que aparezca resaltado el punto de menú "Systemcheck" (Control del sistema).
- Confirme con On .
- Introduzca el código de administrador para obtener la autorización necesaria.
- Se muestra la información del control del sistema.
- Desplácese con las teclas 1 o 2 para ver la información.
- Pulse la tecla Func para volver.

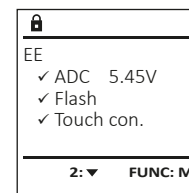
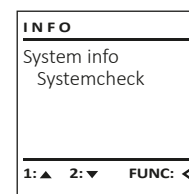

Mensajes de error

A continuación se muestran los indicadores de error en la pantalla al crear una huella dactilar.

Mensaje de error	Solución
<i>Too fast!</i> <i>Please repeat</i> (¡Demasiado rápido! Repita, por favor)	Deslice el dedo más lentamente sobre el sensor.
<i>Too tilted!</i> <i>Please repeat</i> (¡Demasiado inclinado! Repita, por favor)	Deslice el dedo de forma recta sobre el sensor.
<i>Too short!</i> <i>Please repeat</i> (¡Demasiado corto! Repita, por favor)	Arrastre el dedo sobre el sensor para poder leer una mayor superficie del dedo.
<i>Position in the middle and repeat!</i> (¡Colóquelo en posición central y repita!)	Coloque el dedo de forma céntrica sobre el sensor.
<i>Wrong code!</i> (¡Código incorrecto!)	Introduzca un código válido.
<i>No admittance!</i> (¡No hay acceso!)	Se utilizó un dedo no guardado. Repita con un dedo que ya se ha guardado.

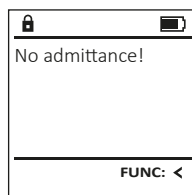
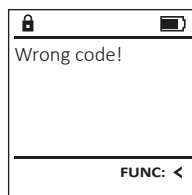
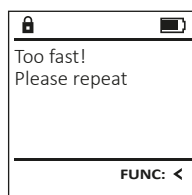

Datos técnicos

Número de los códigos de administrador:	1
Número de los códigos de usuario:	9 (máx.)
Número de códigos de huella dactilar:	20 (máx.)
Tiempos de bloqueo:	Después de introducir 3 veces el código incorrecto 5 minutos, después 10 minutos cada vez
Alimentación:	4x AA MIGNON LR6 ALKALINA
Fecha/Hora:	✓
Actualizable (Firmware):	✓
Recuento de historial:	2.000

Cambio de las pilas

Puede comprobar el estado de la batería en cualquier momento utilizando el indicador de nivel de batería situado en la esquina superior derecha del display. Cuando la capacidad de la batería se está agotando, aparece un mensaje correspondiente en el display: Cuando aparezca este mensaje, sustituya las pilas lo antes posible.

Retire el tornillo de la parte inferior de la electrónica de la cerradura. Para esto se necesita un destornillador Torx T 8.

Deje que la tapa se deslice junto con las baterías para que salgan hacia abajo.

Retire las pilas usadas y deséchelas según las instrucciones de desecho de la página 120. Sustituya las pilas por cuatro pilas AA Mignon nuevas de 1,5 V y según la polaridad correcta. Para ello, se muestran unas ilustraciones en el compartimento de las pilas. Por favor, utilice pilas de marca y no baterías recargables.

Deslice la tapa junto con las baterías de nuevo en la electrónica de la cerradura y apriete los tornillos.

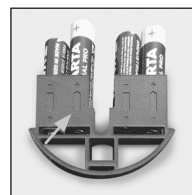
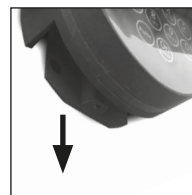
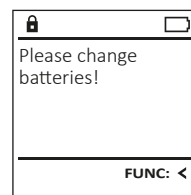

Garantía

Los productos BURG-WÄCHTER se fabrican según las normas técnicas vigentes en el momento de su fabricación y de acuerdo con nuestras normas de calidad. La garantía solo cubre los defectos que se pueda demostrar que se deben a defectos de fabricación o de material en el momento de la venta. La garantía finaliza al cabo de dos años, quedando excluidas otras reclamaciones. Quedan excluidos de la garantía los defectos y daños causados, por ej. debido al transporte, funcionamiento incorrecto, uso inadecuado, desgaste, etc. Las pilas están excluidas de la garantía. Los defectos detectados deben ser presentados a su vendedor por escrito, incluyendo el comprobante original de compra y una breve descripción del defecto. Después de la verificación, dentro de un plazo razonable, el proveedor de la garantía decidirá sobre una posible reparación o un cambio.

¡Atención!

Para poder suministrarle un producto de alta calidad y ayudarle de forma óptima en caso de mantenimiento o reparación, es necesario que los dispositivos que presenten defectos o averías se presenten a su distribuidor junto con el código de administrador válido y el recibo de compra original.

En el caso de devoluciones debido a su derecho de revocación, todas las piezas del dispositivo deben ser devueltas sin daños con el ajuste de fábrica predeterminado. En caso de incumplimiento, se anulará la garantía.

Eliminación del dispositivo

Estimado cliente, Ayúdenos por favor a reducir la cantidades de residuos no utilizados. Si en algún momento tiene intención de desechar este aparato, tenga en cuenta que varios de sus componentes contienen materiales valiosos que pueden reciclarse.

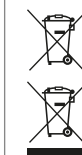

Advertimos que los aparatos identificados como eléctricos y electrónicos, así como las pilas, no deben desecharse como residuo doméstico sino recogerse de forma separada. Infórmese en la oficina responsable de su municipio de los puntos de recogida para pilas y residuos eléctricos.



Por la presente, BURG- BURG KG declara que el presente aparato cumple la Directiva/UE, 2014/30/UE, (EMC) y 2011/65/UE (RoHS).

El texto completo de la declaración de conformidad de la UE puede consultarse en info@burg.biz.

Recomendación de seguridad:

Limpie de vez en cuando la superficie de mando del teclado con un paño de microfibra (por ejemplo, un paño para limpiar gafas) para eliminar las huellas dactilares de la superficie del teclado.

Reservados los errores de composición y de imprenta así como las modificaciones técnicas.

Конструкция

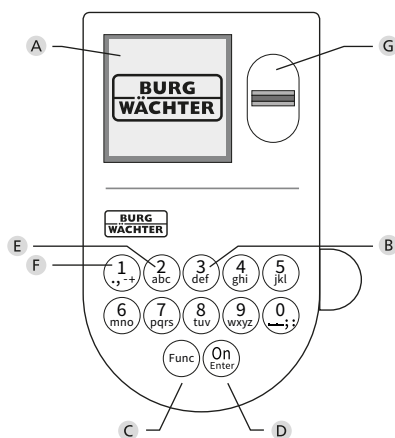

A Дисплей

B Цифрови бутони

Цифрите „1“, „0“ се използват за въвеждане, напр. при въвеждане на код.

C Бутон „Func“

Бутон „Func“ настройва функцията си към ситуацията. Чрез задействане на бутона или се преминава към предишното ниво на меню, респ. се отстранява въведен символ, или се преминава към главното меню. Дисплеят показва актуалната функция на бутона (вж. Раздел 3).

D Бутон „On/Enter“

Бутон „On/Enter“ стартира системата, респ. избира актуалната точка от менюто.

E Бутон „1“

Когато има повече възможности за избор, чрез този бутон може да се прелиства нагоре. Ако това е възможно, дисплеят го показва чрез съответните стрелки (вж. Раздел 3).

F Бутон „2“

Когато са налични повече възможности за избор, с този бутон може да се прелиства надолу. Ако това е възможно, дисплеят го показва чрез съответните стрелки (вж. Раздел 3).

G Сензор за пръстов отпечатък

Чрез сензора за пръстов отпечатък могат да се запазват пръстови отпечатъци или да се използват за отваряне на трезора.

Уважаеми клиенти,

благодарим Ви че избрахте трезор BURG-WÄCHTER с електронен блок SecuTronic. Този електронен блок е сертифициран по ECB-S клас B. С това Виe получавате продукт, който отговаря на изключително високи стандарти за сигурност и е разработен и произведен в съответствие с актуалните технически стандарти. Тази ключалка е сертифицирана по EN 1300:2018. (Класификация на сейфове с подсилени ключалки според тяхната степен на взломоустойчивост срещу неупълномощено отваряне).

Важно: Преди програмиране, моля внимателно разучете цялата инструкция за употреба и добре я съхранете за бъдещо използване.

Желаем Ви приятно използване на новия сейф BURG-WÄCHTER.
Ваш Burg-Wächter KG

Общи положения

Активиране

Включването на електрониката става чрез бутона **On/Enter** на клавиатурата. След това той светва. Заедно с това дисплея показва за момент логото BURG-WÄCHTER, преди да се покаже маската за въвеждане на пин код, респ. пръстов отпечатък.

Езици

Воденето по менюта в дисплея е на разположение на дванадесет езика и може да се настрои от точка на менюто Езици. Точно обяснение за целта ще намерите в глава „Език на менюто/Language“.

Проверки за правомощия

За отваряне с пръстов отпечатък допълнително трябва да се въведе валиден пин код.

Принцип:

В актуалната софтуерна версия всички пръстови отпечатъци не получават пълна валидност. За достигане до разрешение за отваряне обаче трябва да се достигне до пълноценна валидност. В резултат на това Ви е необходим допълнително и валиден пин код на друг потребител. При задаване на пин код при трезора има запитване дали достъпът трябва да се извърши заедно с пръстов отпечатък. В този случай валидността на пин кода автоматично се намалява, така че той не може да осигури достъп без друг пин код или пръстов отпечатък на друг потребител. Комбинацията от пин код и пръстов отпечатък на същия потребител не дава достъп.

Пин кодовете без съпоставен пръстов отпечатък обаче запазват пълна валидност и така осигуряват достъп без второ запитване за правомощие.

Времена за блокиране

Като мярка срещу манипулации електрониката на ключалката блокира достъпа към трезора за пет минути, ако три пъти последователно се въведе неправилен цифров код. След това, при всяко следващо погрешно въвеждане, за десет минути. По време на тази блокировка на дисплея се показва обратен броене останалото време. През това време отварянето на трезора е невъзможно дори с валиден потребителски или администраторски код.

Повишаване на защитата от взлом

Следете кодовете да не попадат в ръцете на неупълномощени. Затова съхранявайте кодовете на сигурно място, така че да са достъпни само за упълномощени лица. Ако някой код се изгуби, то ключалката трябва да бъде превключена на нов код.

- Фабричният код трябва да бъде променен, щом ключалката се пусне в експлоатация.
- Не трябва да се използват прости кодове, които лесно се разгадват (напр. 1-2-3-4-5-6).
- Лични данни (напр. ден на раждане) или други данни, които могат да бъдат разгадани чрез познаването на собственика, не трябва да се използват за код.
- След смяната на кода катинарът трябва да се провери многократно при отворена защитна врата.

Внимание: Всички промени на кода на администратора, на фабричния код и на потребителския код трябва да се извършват при отворена врата на сейфа! След като заключващата система е превключена на нов код, тя трябва да бъде задействана многократно при отворена врата.

Възможности за въвеждане

Цифрови бутони:

Цифрите „1“, „0“ се използват за въвеждане, напр. при въвеждане на код.

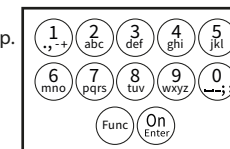

Бутон „Func“:

Бутонът „Func“ настройва функцията си към ситуацията. Чрез задействане на бутона или се преминава към предишното ниво на меню, респ. се отстранява въведен символ, или се преминава към главното меню. Дисплеят показва актуалната функция на бутона.

Бутон „On/Enter“:

Бутонът „On/Enter“ стартира системата, респ. избира актуалната точка от менюто.

Бутони „1“ и „2“:

Когато има повече възможности за избор, чрез тези бутони може да се прелиства нагоре и надолу. Ако това е възможно, дисплеят го показва чрез съответните стрелки.

Сензор за пръстов отпечатък:

Чрез сензора за пръстов отпечатък могат да се запазват пръстови отпечатъци или да се използват за отваряне на трезора.



Дисплей

- A Показва дали чрез бутона **Func** може да се извика последното въвеждане (◀) или да се премине в главното меню (M).
- B (2:▼) се осветява, когато чрез бутона „2“ може да се прелиства надолу.
- C (1:▲) се осветява, когато чрез бутона „1“ може да се прелиства нагоре.
- D (🔋) показва нивото на зареждане на батерията.
- E (🔒/🔓) показва дали ключалката е освободила залостването и така трезорът може да бъде отворен.

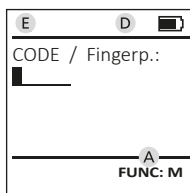
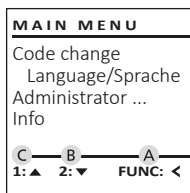

Отваряне

Отваряне с пин код

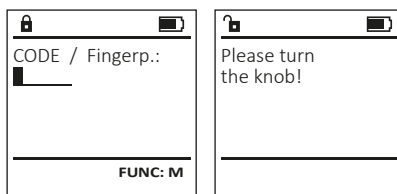

- Включете ключалката чрез бутона **On**.
- Въведете 6-цифровия пин код (фабрично „1-2-3-4-5-6“).
- На дисплея се появява *“Please turn the knob!”* (Моля, задействайте ръкохватката!)
- Завъртете ръкохватката.

Отваряне с пръстов отпечатък



- Включете ключалката чрез бутона **On**.
- Плъзнете записания пръст отгоре надолу по средата на сензора.
- На дисплея се показва указание *“Валидността не е достигната”*.
- Въведете валиден 6-цифров пин код (фабрично „1-2-3-4-5-6“) на друг потребител.
- На дисплея се появява *“Please turn the knob!”* (Моля, задействайте ръкохватката!)
- Завъртете ръкохватката.

Структурата на менюто

Конструкция на структурата на менюто

- Промяна на кода
 - > Въвеждане
 - > Задаване на код
 - > Задаване на пръст
 - > Съпоставяне
 - > Съпоставяне на код
 - > Съпоставяне на пръст
 - > Изтриване
- > Функции за време
 - > Настройка на час
 - > Настройка на дата
 - > Автоматично лятно/зимно време
 - > Време за забавяне
- > Програмиране
 - > Актуализация на база данни
 - > Актуализация на фърмуера
 - > Реорганизация
- > Процеси
 - > Индикация
 - > Запазване
- > Настройка
 - > Регистриране
 - > FP-Reset
 - > Генериране на AES-Key
- Информация
 - > Системна информация
 - > Проверка на системата

Описание на функциите на менюто

Меню Промяна на кода

Промяна на кода на администратора и на кода на потребителя. Обръщаме вниманието, че от съображения за сигурност фабричният код на администратора трябва да бъде променен на индивидуално настроен код.

- Включете ключалката чрез бутона **On**.
- След това натиснете **Func**.
- Показва се *“Main menu”* (Главно меню).
- Потвърдете с **On**.
- Чрез бутон 1, респ. 2 можете да прелиствате, докато се маркира Администратор / потребител, чийто код трябва да се промени.
- Потвърдете с **On**.
- Чрез клавиатурата въведете валидния до момента стар или фабричен код и натиснете **On**.
- Въведете новият код и потвърдете с **On**.
- Повторете въвеждането и потвърдете отново с **On**.
- При правилно въвеждане се появява *“Code change completed!”* (Промяната на кода е извършена).
- Натиснете произволен бутон.

Указание: При първоначално пускане в експлоатация на ключалка на трезор допълнително се иска въвеждане на актуална дата и час:

- Въвеждане на ден (2-позиционно).
- Въвеждане на месец (2-позиционно).
- Въвеждане на година (2-позиционно).
- Въвеждане на час (2-позиционно).
- Въвеждане на минути (2-позиционно).

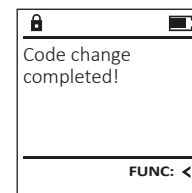
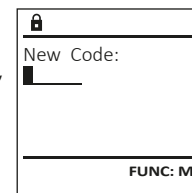
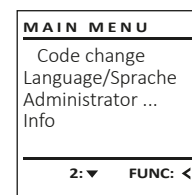

Меню Език/Language

- Включете ключалката чрез бутон On Enter .
- След това натиснете Func .
- Показва се "Main menu" (Главно меню).
- Прелистете с бутон 1, респ. 2, докато се маркира точка от менюто "Language" (Език).
- Потвърдете с On Enter .
- Показва се "Main menu / language" (Главно меню/ Език).
- Чрез бутон 1, респ. 2 прелиствайте, докато се маркира желания език.
- Потвърдете с On Enter .
- Показва се "Data has been saved!" (Данните са съхранени)
- Натиснете произволен бутон.

```
MAIN MENU
Code change
Language/Sprache
Administrator ...
Info
1: ▲ 2: ▼ FUNC: <
```

```
LANGUAGE
Čeština
Deutsch
English
Español
1: ▲ 2: ▼ FUNC: <
```

Меню Администратор

Това меню има множество подменюта за групиране на функциите. Функциите в този раздел са изцяло използвани само с код на администратора.

```
MAIN MENU
Code change
Language/Sprache
Administrator ...
Info
1: ▲ 2: ▼ FUNC: <
```

Меню администратор / потребител

Меню Администратор / потребител / въвеждане

Въведеният потребител може да отвори трезора. За информация за валидностите виж страница 121.

Подменю администратор / потребител / въвеждане / въвеждане код

- Включете ключалката чрез бутон On Enter .
- След това натиснете Func .
- Показва се "Main menu" (Главно меню).
- Прелистете с бутон 1, респ. 2, докато се маркира точка от менюто "Administrator" (Администратор).
- Потвърдете с On Enter .
- Показва се "Main menu / Administrator" (Главно меню / администратор).
- Потвърдете с On Enter .
- Показва се "Main menu / Administrator / User" (Главно меню / администратор / потребител).
- Потвърдете с On Enter .
- Показва се "Main menu / Administrator / User / Create" (Главно меню / администратор / потребител / въвеждане).
- Потвърдете с On Enter .

```
USER
Create
Assign
Delete
2: ▼ FUNC: <
```

```
USER.0001 CD
Combination: [FP]
FUNC: M
```

- Въведете кода на администратора, за да получите необходимото право.
- Показва се следващото свободно място за запаметяване (напр. USER.0002 CD).
- Въведете 6-цифрения код и потвърдете запаметяването с On Enter .
- Прелистете с бутон 1, респ. 2 през възможностите за комбинация.
- Ако не сте избрали комбинация, потвърдете 3x с On Enter .
- Ако сте избрали комбинация „FP“, то направете обучение за Вашия пръстов отпечатък, както е описано в подменю *Администратор / потребител / задаване / задаване на пръст*.

Подменю Администратор / потребител / задаване / задаване на пръст

- Включете ключалката чрез бутон On Enter .
- След това натиснете Func .
- Показва се "Main menu" (Главно меню).
- Прелистете с бутон 1, респ. 2, докато се маркира точка от менюто "Administrator" (Администратор).
- Потвърдете с On Enter .
- Показва се "Main menu / Administrator" (Главно меню / администратор).
- Потвърдете с On Enter .
- Показва се "Main menu / Administrator / User" (Главно меню / администратор / потребител).
- Потвърдете с On Enter .
- Показва се "Main menu / Administrator / User / Create" (Главно меню / администратор / потребител / въвеждане).
- Прелистете с бутон 1, респ. 2, докато се маркира точка от менюто „Задаване на пръст“.
- Потвърдете с On Enter .
- Въведете кода на администратора, за да получите необходимото право.
- Показва се "Create Finger" (Записване пръстов отпечатък).
- Плъзнете пръста многократно отгоре надолу по средата на сензора.
- Или ще бъдете помолени да повторите процеса (при грешни съобщения, вижте страница 127), или ще получите съобщение "USER.XXXX FP created!" (USER.XXXX FP бе успешно записан).
- Натиснете произволен бутон.

```
USER.0002 CD
569425
Combination: [FP]
1: ▲ FUNC: <
```

```
USER.0001 CD
Created!
FUNC: <
```

```
USER
Create Code
Create Finger
1: ▲ FUNC: <
```

```
Program finger
■■■■4↓
FUNC: <
```

```
USER.0003 FP
created!
FUNC: <
```

Меню Администратор / потребител / съпоставяне

Всеки потребител може да има един код и един пръстов отпечатък. За информация за валидностите виж страница 121.

Подменю администратор / потребител / съпоставяне / съпоставяне на код

- Включете ключалката чрез бутон On Enter .
- След това натиснете Func .
- Показва се "Main menu" (Главно меню).
- Прелистете с бутон 1, респ. 2, докато се маркира точка от менюто "Administrator" (Администратор).
- Потвърдете с On Enter .
- Показва се "Main menu / Administrator" (Главно меню / администратор).
- Потвърдете с On Enter .
- Показва се "Main menu / Administrator / User" (Главно меню / администратор / потребител).
- Прелистете с бутон 1, респ. 2, докато се маркира точка от менюто "Assign" (Съпоставяне).
- Потвърдете с On Enter .
- Показва се "Main menu / Administrator / User / Assign" (Главно меню / администратор / потребител / Съпоставяне).
- Потвърдете с On Enter .
- Въведете кода на администратора, за да получите необходимото право.
- Чрез бутон 1, респ. 2 можете да прелиствате, докато се маркира потребител, на когото трябва да бъде съпоставен код.
- Потвърдете с On Enter .
- Въведете 6-цифрения код и потвърдете запаметяването с On Enter .
- Прелистете с бутон 1, респ. 2 през възможностите за комбинация.
- Ако не сте избрали комбинация, потвърдете 3x с On Enter .

```
USER
Create
Assign
Delete
1: ▲ 2: ▼ FUNC: <
```

```
USER
Assign Code
Assign Finger
2: ▼ FUNC: <
```

```
USER.0001
1: ▲ 2: ▼ FUNC: M
```

Подменю администратор / потребител / съпоставяне / съпоставяне на пръст

- Включете ключалката чрез бутон On .
- След това натиснете Func .
- Показва се "Main menu" (Главно меню).
- Прелистете с бутон 1, респ. 2, докато се маркира точка от менюто "Administrator" (Администратор).
- Потвърдете с On .
- Показва се "Main menu / Administrator" (Главно меню / администратор).
- Потвърдете с On .
- Показва се "Main menu / Administrator / User" (Главно меню / администратор / потребител).
- Прелистете с бутон 1, респ. 2, докато се маркира точка от менюто "Assign" (Съпоставяне).
- Потвърдете с On .
- Прелистете с бутон 1, респ. 2, докато се маркира точка от менюто "Assign" (Съпоставяне на пръст).
- Потвърдете с On .
- Въведете кода на администратора, за да получите необходимото право.
- Показва се "Main menu / Administrator / User / Assign Finger" (Главно меню / администратор / потребител / съпоставяне).
- Чрез бутон 1, респ. 2 можете да прелиствате, докато се маркира потребител, на когото трябва да бъде съпоставен пръстов отпечатък.
- Потвърдете с On .
- Показва се "Create fingerprint" (Записване пръстов отпечатък).
- Плъзнете пръста многократно отгоре надолу и по средата на сензора.
- Или ще бъдете помолени да повторите процеса (при грешни съобщения, вижте страница 127), или ще получите съобщение "USER.XXXX FP created!" (USER.XXXX FP бе успешно записан).
- Натиснете произволен бутон.

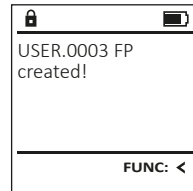
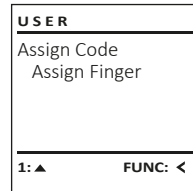
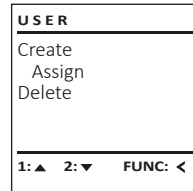

Меню Администратор / потребител / изтриване

Изтритите потребители нямат повече достъп до трезора. Те обаче остават в историята.

Подменю Администратор / потребител / изтриване

- Включете ключалката чрез бутон On .
- След това натиснете Func .
- Показва се "Main menu" (Главно меню).
- Прелистете с бутон 1, респ. 2, докато се маркира точка от менюто "Administrator" (Администратор).
- Потвърдете с On .
- Показва се "Main menu / Administrator" (Главно меню / администратор).
- Потвърдете с On .
- Показва се "Main menu / Administrator / User" (Главно меню / администратор / потребител).
- Потвърдете с On .
- Показва се "Main menu / Administrator / User / Delete" (Главно меню / администратор / потребител / изтриване).
- Прелистете с бутон 1, респ. 2, докато се маркира точка от менюто "Delete" (Изтриване).
- Потвърдете с On .
- Въведете кода на администратора, за да получите необходимото право.
- Чрез бутон 1, респ. 2 можете да прелиствате, докато се маркира потребителя, който трябва да се изтрие.
- Потвърдете с On .
- Показва се "Data has been deleted" (Записът е изтрит).
- Натиснете произволен бутон.

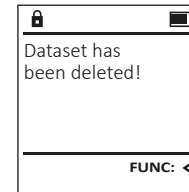
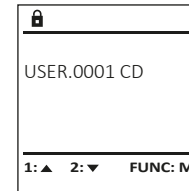
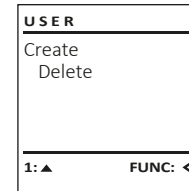

Меню администратор / функции за време

Освен часа и датата тук може да се настрои дали автоматично да се преминава между средно-европейско зимно/лятно време. Времето за забавяне предотвратява бързо отваряне при нападение.

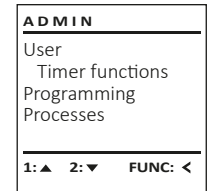

Меню Администратор / функции за време / настройка на час

- Включете ключалката чрез бутон On .
- След това натиснете Func .
- Показва се "Main menu" („Главно меню).
- Прелистете с бутон 1, респ. 2, докато се маркира точка от менюто "Administrator" (Администратор).
- Потвърдете с On .
- Показва се "Main menu / Administrator" (Главно меню / администратор).
- Прелистете с бутон 1, респ. 2, докато се маркира точка от менюто "Timer functions" (Функции за време).
- Потвърдете с On .
- Показва се "Administrator / Time entry" (Администратор / функции за време).
- Потвърдете с On .
- Въведете кода на администратора, за да получите необходимото право.
- Чрез клавиатурата може да се настрои времето (в 24-часов ритъм).
- Потвърдете с On .
- Показва се "Data has been saved!" (Данните са съхранени!).
- Натиснете произволен бутон.

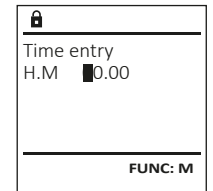
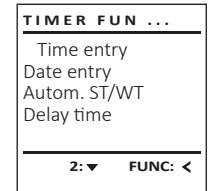

Меню Администратор / функции за време / настройка на дата

- Включете ключалката чрез бутон **On**.
- След това натиснете **Func**.
- Показва се "Main menu" (Главно меню).
- Прелистете с бутон 1, респ. 2, докато се маркира точка от менюто "Administrator" (Администратор).
- Потвърдете с **On**.
- Показва се "Main menu / Administrator" (Главно меню / администратор).
- Прелистете с бутон 1, респ. 2, докато се маркира точка от менюто "Timer functions" (Функции за време).
- Потвърдете с **On**.
- Показва се "Timer functions" (Функции за време).
- Прелистете с бутон 1, респ. 2, докато се маркира точка от менюто "Date entry" (Дата).
- Потвърдете с **On**.
- Въведете кода на администратора, за да получите необходимото право.
- Чрез клавиатурата може да се настрои дата.
- Потвърдете с **On**.
- Показва се "Data has been saved!" (Данните са съхранени!).
- Натиснете произволен бутон.

```
TIMER FUN ...
Time entry
Date entry
Autom. ST/WT
Delay time
1: ▲ 2: ▼ FUNC: <
```

```
Date entry
D.M.Y [0].00.00
FUNC: M
```

Меню Администратор / функции за време / автоматично зимно/лятно време

Автоматично преминаване между средноевропейско лятно/зимно време.

- Включете ключалката чрез бутон **On**.
- След това натиснете **Func**.
- Показва се "Main menu" (Главно меню).
- Прелистете с бутон 1, респ. 2, докато се маркира точка от менюто "Administrator" (Администратор).
- Потвърдете с **On**.
- Показва се "Administrator" (Администратор).
- Прелистете с бутон 1, респ. 2, докато се маркира точка от менюто "Timer functions" (Функции за време).
- Потвърдете с **On**.
- Показва се "Timer functions" (Функции за време).
- Прелистете с бутон 1, респ. 2, докато се маркира точка от менюто "Autom. ST/WT" (Автом. ЛВ/ЗВ).
- Потвърдете с **On**.
- Въведете кода на администратора, за да получите необходимото право.
- Чрез бутоните 1, респ. 2 може да се включи или изключи автоматичната смяна на времето.
- Потвърдете с **On**.
- Показва се "Data has been saved!" (Данните са съхранени!).
- Натиснете произволен бутон.

```
TIMER FUN ...
Time entry
Date entry
Autom. ST/WT
Delay time
1: ▲ 2: ▼ FUNC: <
```

```
Autom. ST/WT
[ON]
1: ▲ FUNC: M
```

Меню администратор / функции за време / време за забавяне

Времето за забавяне определя желано време за изчакване преди изпълнението на дадена функция и така може да предотврати бързо отваряне при нападение. След изтичане на времето за забавяне трябва да последва отново валидно и пълноценно въвеждане, за получаване на достъп.

- Включете ключалката чрез бутон **On**.
- След това натиснете **Func**.
- Показва се "Main menu" (Главно меню).
- Прелистете с бутон 1, респ. 2, докато се маркира точка от менюто "Administrator" (Администратор).
- Потвърдете с **On**.
- Показва се "Administrator" (Администратор).
- Прелистете с бутон 1, респ. 2, докато се маркира точка от менюто "Timer functions" (Функции за време).
- Потвърдете с **On**.
- Показва се "Timer functions" (Функции за време).
- Прелистете с бутон 1, респ. 2, докато се маркира точка от менюто "Delay time" (Време за забавяне).
- Потвърдете с **On**.
- Въведете кода на администратора, за да получите необходимото право. Ако вече е настроено време за забавяне, то първо трябва да изтече.
- Чрез клавиатурата може да се настрои времето за забавяне (0-99 минути).
- Потвърдете с **On**.
- Показва се "Data has been saved!" (Данните са съхранени!).
- Натиснете произволен бутон.

```
TIMER FUN ...
Time entry
Date entry
Autom. ST/WT
Delay time
1: ▲ FUNC: <
```

```
Delay time
[00] min
FUNC: M
```

Меню администратор / програмиране

Актуализация на фърмуера инсталира най-новата версия на софтуера. Реорганизирането сортира базата данни.

```
ADMIN
User
Timer functions
Programming
Processes
1: ▲ 2: ▼ FUNC: <
```

Меню администратор / програмиране / актуализация на база данни

Тази функция в момента не е активирана.

```
PROGRAMMING
Databaseupdate
Firmwareupdate
Restructure
2: ▼ FUNC: <
```

Меню администратор / програмиране / актуализация на фърмуера

- Моля, убедете се, че преди актуализацията на фърмуера батериите са пълни.
- Копирайте новата версия на фърмуера върху форматирана с FAT-32 карта microSD и я поставете в слота за microSD карти.
- Включете ключалката чрез бутон **On**.
- След това натиснете **Func**.
- Показва се "Main menu" (Главно меню).
- Прелистете с бутон 1, респ. 2, докато се маркира точка от менюто "Administrator" (Администратор).
- Потвърдете с **On**.
- Показва се "Administrator" (Администратор).
- Прелистете с бутон 1, респ. 2, докато се маркира точка от менюто "Programming" (Програмиране).
- Потвърдете с **On**.
- Показва се "Programming" (Програмиране).
- Прелистете с бутон 1, респ. 2, докато се маркира точка от менюто "Firmwareupdate" (Актуализация на фърмуера).
- Потвърдете с **On**.
- Въведете кода на администратора, за да получите необходимото право.
- Показва се "Confirm current original Firmware version with Enter" (Актуален фърмуер на оригиналния производител. Потвърдете версията чрез Enter).
- Потвърдете с **On**. След това няма нужда повече да се намесвате в процеса.
- Показва се съобщение "Do not interrupt power" (Не прекъсвайте токозахранването).
- Индикацията на дисплея изчезва за известно време.
- След завършване на актуализацията се показва съобщение "Firmwareupdate completed" (Актуализацията на фърмуера е извършена).

```
PROGRAMMING
Databaseupdate
Firmwareupdate
Restructure
1: ▲ 2: ▼ FUNC: <
```

```
Confirm current
original firmware
version with Enter!
FUNC: M
```

```
Firmwareupdate
complete!
FUNC: <
```

Меню администратор / програмиране / реорганизация

- Включете ключалката чрез бутон **On**.
- След това натиснете **Func**.
- Показва се "Main menu" (Главно меню).
- Прелистете с бутон 1, респ. 2, докато се маркира точка от менюто "Administrator" (Администратор).
- Потвърдете с **On**.
- Показва се "Administrator" (Администратор).
- Прелистете с бутон 1, респ. 2, докато се маркира точка от менюто "Programming" (Програмиране).
- Потвърдете с **On**.
- Показва се "Programming" (Програмиране).
- Прелистете с бутон 1, респ. 2, докато се маркира точка от менюто "Restructure" (Реорганизация).
- Потвърдете с **On**.
- Въведете кода на администратора, за да получите необходимото право.
- Показва се "Restructuring in progress!" (Извършва се реорганизация).

```
PROGRAMMING
Databaseupdate
Firmwareupdate
Restructure
1: ▲ FUNC: <
```

```
Restructuring
in progress!
FUNC: <
```

Меню администратор / процеси

Историята може да се запази върху вкараната microSD карта или да се изведе директно върху дисплея.

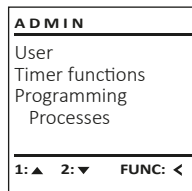

Меню Администратор / Процеси / Индикации

- Включете ключалката чрез бутона On_{Enter} .
- След това натиснете Func .
- Показва се "Main menu" (Главно меню).
- Прелистете с бутон 1, респ. 2, докато се маркира точка от менюто "Administrator" (Администратор).
- Потвърдете с On_{Enter} .
- Показва се "Administrator" (Администратор).
- Прелистете с бутон 1, респ. 2, докато се маркира точка от менюто "Processes" (Процеси).
- Потвърдете с On_{Enter} .
- Въведете кода на администратора, за да получите необходимото право.
- Прелистете с бутон 1, респ. 2 през записите.
- Потвърдете с On_{Enter} .

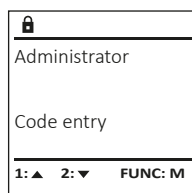
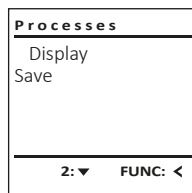

Меню Администратор / Процеси / Запазване

- Моля, вкарайте форматирана с FAT-32 карта microSD в слота за microSD карта.
- Включете ключалката чрез бутона On_{Enter} .
- След това натиснете Func .
- Показва се "Main menu" (Главно меню).
- Прелистете с бутон 1, респ. 2, докато се маркира точка от менюто "Administrator" (Администратор).
- Потвърдете с On_{Enter} .
- Показва се „Администратор“.
- Прелистете с бутон 1, респ. 2, докато се маркира точка от менюто "Processes" (Процеси).
- Потвърдете с On_{Enter} .
- Показва се "Processes" (Процеси).
- Прелистете с бутон 1, респ. 2, докато се маркира точка от менюто "Save" (Запазване).
- Потвърдете с On_{Enter} .
- Въведете кода на администратора, за да получите необходимото право.
- Показва се "Please wait!" (Моля изчакайте!).
- Показва се "Dataset has been stored!" (Данните са съхранени!).
- Натиснете произволен бутон.

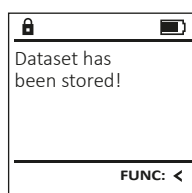
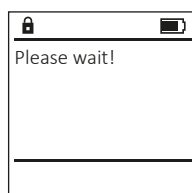
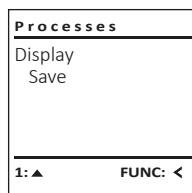

Меню Администратор / Настройка

Системата трябва да бъде регистрирана за комуникация в уреда.
FP-Reset отстранява всички записани пръстови отпечатащи.

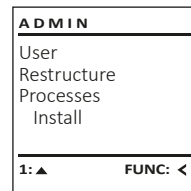

Меню Администратор / Настройка Регистриране

В случай на пълен срив на системата може да възникне необходимост електронната обслужваща бленда отново да се регистрира към заключващия механизъм.

- Включете ключалката чрез бутона On_{Enter} .
- След това натиснете Func .
- Показва се "Main menu" (Главно меню).
- Прелистете с бутон 1, респ. 2, докато се маркира точка от менюто "Administrator" (Администратор).
- Потвърдете с On_{Enter} .
- Показва се "Administrator" (Администратор).
- Прелистете с бутон 1, респ. 2, докато се маркира точка от менюто "Setup" (Настройка).
- Потвърдете с On_{Enter} .
- Въведете кода на администратора, за да получите необходимото право.
- Показва се "Dataset has been stored!" (Данните са съхранени!).
- Натиснете произволен бутон.

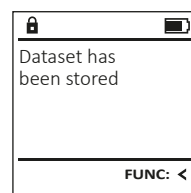
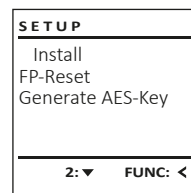

След регистриране кодът на администратора трябва да бъде променен, както е описано в меню Промяна на кода.

Меню Администратор / Настройка / FP-Reset

- Включете ключалката чрез бутона On_{Enter} .
- След това натиснете Func .
- Показва се "Main menu" (Главно меню).
- Прелистете с бутон 1, респ. 2, докато се маркира точка от менюто "Administrator" (Администратор).
- Потвърдете с On_{Enter} .
- Показва се "Administrator" (Администратор).
- Прелистете с бутон 1, респ. 2, докато се маркира точка от менюто "Setup" (Настройка).
- Потвърдете с On_{Enter} .
- Прелистете с бутон 1, респ. 2, докато се маркира точка от менюто "FP-Reset".
- Потвърдете с On_{Enter} .
- Въведете кода на администратора, за да получите необходимото право.
- Показва се „Изтриване на данните с бутон ENTER“.
- Потвърдете с On_{Enter} .
- Показва се "Please wait!" (Моля изчакайте!).
- Натиснете произволен бутон.

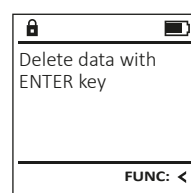
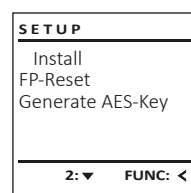

Меню Администратор / Настройка / генериране на AES-Key

Тази функция в момента не е активирана.

В това меню можете да видите множество информация за системата.

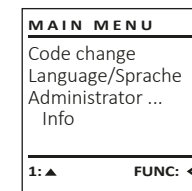

Меню Информация / системна информация

- Включете ключалката чрез бутона On_{Enter} .
- След това натиснете Func .
- Показва се "Main menu" (Главно меню).
- Прелистете с бутон 1, респ. 2, докато се маркира точка от менюто „Info“ (Информация).
- Потвърдете с On_{Enter} .
- Показва се „Info“ (Информация).
- Потвърдете с On_{Enter} .
- Въведете кода на администратора, за да получите необходимото право.
- Показва се системната информация.
- Прелистете с бутон 1, респ. 2, за да разгледате информацията.
- Върнете се обратно с бутон Func .

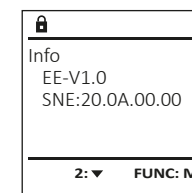
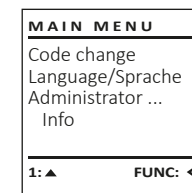

Меню Информация / системна проверка

- Включете ключалката чрез бутона On_{Enter} .
- След това натиснете Func .
- Показва се "Main menu" (Главно меню).
- Прелистете с бутон 1, респ. 2, докато се маркира точка от менюто „Info“ (Информация).
- Потвърдете с On_{Enter} .
- Показва се „Info“ (Информация).
- Прелистете с бутон 1, респ. 2, докато се маркира точка от менюто "Systemcheck" (Системна проверка).
- Потвърдете с On_{Enter} .
- Въведете кода на администратора, за да получите необходимото право.
- Показва се информация за системната проверка.
- Прелистете с бутон 1, респ. 2, за да разгледате информацията.
- Върнете се обратно с бутон Func .

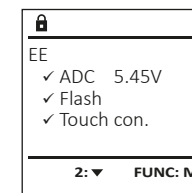
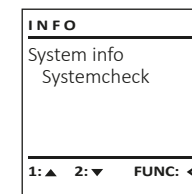

Съобщения за грешка

По-долу са показани съобщенията за грешка на дисплея при запаметяване на пръст, респ. при отваряне.

Съобщение за грешка	Решение
<i>Too fast! Please repeat (Твърде бързо! Моля повторете)</i>	Бавно прекарайте пръста над сензора.
<i>Too tilted! Please repeat (Твърде косо! Моля повторете)</i>	Прекарайте пръста в права посока над сензора.
<i>Too short! Please repeat (Твърде кратко! Моля повторете)</i>	Прекарайте пръста над сензора така, че да може да се отчете повече повърхност от Вашия пръст.
<i>Position in the middle and repeat! (Разположете в средата и повторете!)</i>	Разположете Вашия пръст в средата над сензора.
<i>Wrong code! (Неправилен код!)</i>	Въведете валиден код.
<i>No admittance! (Отказан достъп!)</i>	Използван е пръст, който не е запаметен. Повторете с вече запаметен пръст.

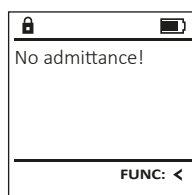
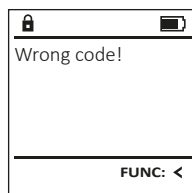
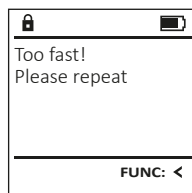

Технически данни

Брой администраторски кодове:	1
Брой потребителски кодове:	9 (макс.)
Брой кодове на пръстов отпечатък:	20 (макс.)
Времена на блокиране:	След 3x неправилни въвеждания на кода за 5 минути, след всяко следващо грешно въвеждане за 10 минути
Токозахранване:	4x AA MIGNON LR6 ALKALINE
Дата/час:	✓
Способност за актуализация (фърмуеър):	✓
Брой исторически записи:	2 000

Смяна на батериите

Чрез индикацията за състоянието на батерията горе вдясно на дисплея по всяко време можете да видите статуса на батерията. Ако капацитетът на батерията намалее, на дисплея се показва съответното указание: При поява на това указание заменете батериите колкото се може по-скоро.

Отстранете винта от долната страна на електрониката на ключалката. За целта ви е необходима отвертка Torx T 8.

Пуснете капака, заедно с батериите, да се изплъзне надолу.

Отстранете старите батерии и ги изхвърлете съгласно указанията за изхвърляне на страница 127. Заменете батериите с четири нови 1,5 V AA батерии тип "миньон" и с правилно разположение на полюсите. За целта върху поставките за батерии има изображения. Моля, използвайте маркови батерии, и не използвайте акумулатори.

Плъзнете капака заедно с батериите обратно в заключващата електроника и го завийте.

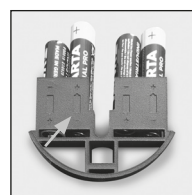
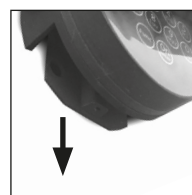
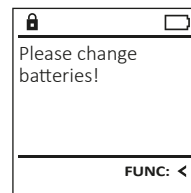

Гаранция

Продуктите на BURG-WÄCHTER се произвеждат съгласно валидните в момента на производство технически стандарти при спазването на нашите стандарти за качество. Гаранцията покрива само недостатъци, които доказуемо се дължат на грешки при производството или материалите към момента на продажба. Гаранцията завършва след две години, по-нататъшни искания са изключени. Възникнали недостатъци и щети напр. от транспортиране, неправилно обслужване, неправилно приложение, износване и пр. са изключени от гаранцията. Батериите са изключени от гаранцията. Установените недостатъци трябва да се посочат писмено, вкл. оригиналната касова бележка и кратко описание на грешката, при вашия продавач. След проверка, в определено време, издателят на гаранцията решава за евентуален ремонт или замяна.

Внимание:

За да можем да Ви доставим качествено безупречен и висококачествен продукт и да Ви помогнем оптимално в случай на нужда от сервиз или ремонт, нужно е повредените или неизправни уреди да се предоставят на Вашия търговец заедно с валидния код на администратора оригиналната касова бележка.

При обратни изпращания, основани на правото за връщане освен това всички части на уреда трябва да са във фабрична настройка. В случай на несъблюдаване гаранционното задължение отпада.

Изхвърляне на устройството

Уважаеми клиенти, моля, съдействайте за намаляване на количеството неизползваеми отпадъци. Ако възнамерявате да изхвърлите този уред, моля, имайте предвид, че много части от него съдържат ценни материали, които могат да бъдат рециклирани.

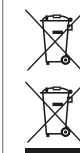

Моля имайте предвид, че електрическо и електронно оборудване и батерии не трябва да се изхвърлят заедно с битовите отпадъци, а трябва да се събират отделно. Информирайте се от местните органи на властта, къде се намира пункта за събиране на батерии и електронни отпадъци.



С настоящето BURG-WÄCHTER KG декларира, че представеният уред отговаря на директиви 2014/30/ЕС, (EMC), и 2011/65/ЕС (ограничаване на опасните вещества).

Пълният текст на ЕС декларацията за съответствие може да се види на интернет адрес www.burg.biz.

Препоръка за безопасност

Моля, почистете при възможност с микрофибърна кърпичка (напр. кърпа за чистене на очила) повърхността на клавиатурата, за да отстраните евентуални отпечатъци от пръсти.

Запазваме си правото за печатни и наборни грешки, както и за технически промени.

Ustroj

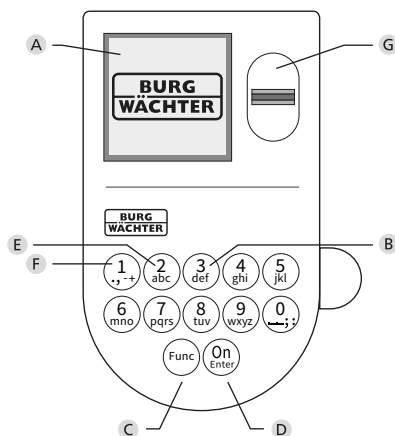
**A Zaslon****B Tipke s brojkama**

Brojke „1“-„0“ upotrebljavaju se za unos, npr. pri unošenju koda.

C Tipka „Func“

Tipka „Func“ prilagođava svoju funkciju situaciji. Ili se pritiskom na tipku dolazi na prethodnu razinu izbornika odnosno uklanja uneseni znak ili se prebacuje na glavni izbornik. Zaslon prikazuje trenutnu funkciju tipke (vidi odlomak 3).

D Tipka „On/Enter“

Tipka „On/Enter“ pokreće sustav odnosno odabire trenutnu točku izbornika.

E Tipka „1“

Ako postoji više mogućnosti izbora, pomoću te tipke moguće je pomicanje prema gore. Ako je to moguće, zaslon to prikazuje (vidi odlomak 3).

F Tipka „2“

Ako postoji više mogućnosti izbora, pomoću te tipke moguće je pomicanje prema dolje. Ako je to moguće, zaslon to prikazuje (vidi odlomak 3).

G Senzor otiska prsta

Pomoću senzora otiska prsta otiske prstiju moguće je pohraniti ili upotrijebiti za otvaranje trezora.

Cijenjeni kupci,

hvala vam što ste se odlučili za trezor s elektronikom BURG-WÄCHTER SecuTronic. Ova elektronika certificirana je prema ECB-S klasa B. Kupili ste proizvod koji ispunjava iznimno visoke sigurnosne zahtjeve i koji je razvijen i proizveden u skladu s trenutnim tehničkim standardima. Ova brava certificirana je u skladu s normom EN 1300:2018. (Klasifikacija brava visoke sigurnosti prema njihovoj otpornosti na neovlašteno otvaranje).

Važno: Prije početka programiranja pročitajte sve upute za uporabu i dobro ih čuvajte kako biste ih mogli pogledati kad god vam zatrebaju.

Želimo vam puno uspjeha pri korištenju novog trezora BURG-WÄCHTER. Vaša tvrtka Burg-Wächter KG

Općenito

Aktivacija

Uključivanje elektronike odvija se preko tipke $\frac{On}{Enter}$ na tipkovnici. Ona nakon toga zasvijetli. Istodobno zaslon na trenutak prikazuje logotip BURG-WÄCHTER prije nego što se pojavi maska za unos PIN koda odnosno otiska prsta.

Jezici

Upravljanje izbornikom na zaslonu dostupno je na dvanaest jezika i može se postaviti preko točke izbornika Jezici. Detaljno objašnjenje o tome možete pronaći u poglavlju „Izbornik Jezik/Language“.

Upiti o ovlaštenju

Za otvaranje pomoću otiska prsta potrebno je uz to unijeti još i važeći PIN kod.

Pozadina:

Svi otisci prstiju u trenutnoj verziji softvera ne dobivaju punu valjanost. Kako biste dobili ovlaštenje za otvaranje, ipak je potrebno postići potpunu valjanost. U skladu s tim uz to vam je potreban važeći PIN kod nekog drugog korisnika. Pri kreiranju PIN koda u trezoru slijedi upit je li potrebno koristiti pristup zajedno s otiskom prsta. U tom slučaju valjanost PIN koda automatski se prebacuje u niži stupanj, zbog čega PIN kod ne može omogućiti pristup bez dodatnog PIN koda ili otiska prsta nekog drugog korisnika. Kombinacija PIN koda i otiska prsta istog korisnika ne omogućuje pristup.

PIN kodovi bez dodijeljenog otiska prsta zadržavaju potpunu valjanost i time omogućuju pristup bez drugog upita o ovlaštenju.

Vrijeme blokiranja

Kao osiguranje od manipulacija elektroničkom bravom blokira pristup trezoru na pet minuta ako je tri puta zaredom unesena pogrešna brojeva. Nakon toga pri svakom daljnjem pogrešnom unosu na deset minuta. Tijekom tog vremena blokiranja preostalo vrijeme na zaslonu protječe unatrag. Otvaranje trezora tijekom tog vremena nije moguće ni uz valjani kod korisnika ili kod administratora.

Povećavanje zaštite od provala

Pazite na to da kodovi ne dospiju u neovlaštene ruke. Zbog toga čuvajte kodove na sigurnom mjestu tako da budu dostupni samo ovlaštenim osobama. Ako se kod izgubi, potrebno je prebaciti bravu na novi kod.

- Tvornički kod potrebno je promijeniti čim se bravaпусти u pogon.
- Jednostavni kodovi koje je lako pogoditi (npr. 1-2-3-4-5-6) ne smiju se upotrebljavati.
- Osobni podaci (npr. datum rođenja) ili neki drugi podaci povezani s vlasnikom do kojih se može lako doći ne smiju se koristiti kao šifra.
- Nakon izmjene šifre, zaključavanje mora biti provjereno nekoliko puta s otvorenim sigurnosnim vratima.

Pažnja: sve promjene koda administratora, tvorničkog koda i koda korisnika potrebno je provoditi uz otvorena vrata spremnika za vrijednosti! Nakon što je sustav za zatvaranje prebačen na novi kod, potrebno ga je više puta aktivirati pomoću novog koda uz otvorena vrata.

Mogućnosti unosa

Tipke s brojkama:

Brojke „1“-„0“ upotrebljavaju se za unos, npr. pri unošenju koda.

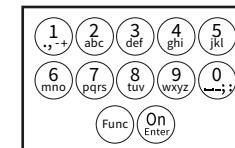

Tipka „Func“:

tipka „Func“ prilagođava svoju funkciju situaciji.

Ili se pritiskom na tipku dolazi na prethodnu razinu izbornika odnosno uklanja uneseni znak ili se prebacuje na glavni izbornik. Zaslon prikazuje trenutnu funkciju tipke.

Tipka „On/Enter“:

tipka „On/Enter“ pokreće sustav odnosno odabire trenutnu točku izbornika.

Tipke „1“ i „2“:

Ako postoji više mogućnosti odabira, preko tih tipki moguće je pomicati se prema gore i prema dolje. Ako je to moguće, zaslon to prikazuje pomoću odgovarajućih strelica.

Senzor otiska prsta:

Pomoću senzora otiska prsta otiske prstiju moguće je pohraniti ili upotrijebiti za otvaranje trezora.



Zaslon

- A Navodi je li pomoću tipke **Func** moguće opozvati posljednji unos (**<**) ili promijeniti na glavni izbornik (**M**).
- B (**2:▼**) se aktivira ako je moguće pomicati se prema dolje pomoću tipke „2”.
- C (**1:▲**) se aktivira ako je moguće pomicati se prema gore pomoću tipke „1”.
- D (**🔋**) navodi razinu napunjenosti baterije.
- E (**🔒/🔓**) prikazuje je li armatura za zatvaranje oslobodila zasun i je li zbog toga moguće otvoriti trezor.

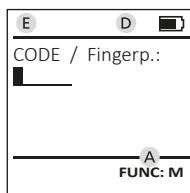
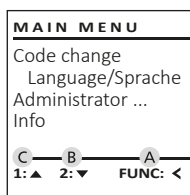

Otvaranje

Otvaranje PIN kodom

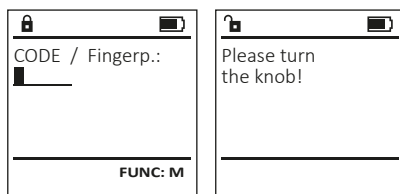

- Uključite bravu pomoću tipke **On**.
- Unesite šesteroznamenasti PIN kod (tvornički „1-2-3-4-5-6”).
- Na zaslonu se pojavljuje natpis *“Please turn the knob!”* (Aktivirajte gumb!)
- Okrenite gumb.

Otvaranje otiskom prsta



- Uključite bravu pomoću tipke **On**.
- Povucite prst čiji je otisak registriran odozgo prema dolje preko sredine senzora.
- Na zaslonu se pojavljuje napomena *“Validity not achieved”* (Valjanost nije postignuta).
- Unesite važeći šesteroznamenasti PIN kod (tvornički „1-2-3-4-5-6”) nekog drugog korisnika.
- Na zaslonu se pojavljuje tekst *“Please turn the knob!”* (Aktivirajte gumb!)
- Okrenite gumb.

Struktura izbornika

Ustroj strukture izbornika

- Promjena koda
- Jezik/Language
- Administrator
 - > Korisnik
 - > Kreiranje
 - > Kreiranje koda
 - > Kreiranje prsta
 - > Dodjela
 - > Dodjela koda
 - > Dodjela prsta
 - > Brisanje
- > Vremenske funkcije
 - > Postavljanje sata
 - > Postavljanje datuma
 - Automatsko ljetno vrijeme/zimsko vrijeme
 - > Vrijeme odgode
- > Programiranje
 - > Ažuriranje baze podataka
 - > Ažuriranje Firmware
 - > Reorganizacija
- > Procesi
 - > Prikazivanje
 - > Pohranjivanje
- > Postavke
 - > Prijava
 - > Poništavanje otisaka prstiju
 - > Kreiranje ključa AES-Key
- Informacija
 - > Informacija sustava
 - > Provjera sustava

Opis funkcija izbornika

Izbornik Promjena koda

Promjena koda administratora i koda korisnika. Upućujemo vas na to da se iz sigurnosnih razloga tvornički postavljeni kod administratora mora promijeniti u individualno postavljeni kod.

- Uključite bravu pomoću tipke **On**.
- Nakon toga pritisnite **Func**.
- Pojavljuje se tekst *“Main menu”* (Glavni izbornik).
- Potvrdite pomoću **On**.
- Pomoću tipke 1 odnosno 2 sada se možete pomicati dok ne bude označen administrator/korisnik čiji kod je potrebno promijeniti.
- Potvrdite pomoću **On**.
- Pomoću tipkovnice unesite dosad valjani stari ili tvornički kod i pritisnite **On**.
- Pomoću tipkovnice unesite novi kod i potvrdite pomoću **On**.
- Ponovite unos i ponovo potvrdite pomoću **On**.
- Ako je kod ispravno unesen, pojavljuje se obavijest *“Code change completed!”* (Promjena koda provedena).
- Pritisnite bilo koju tipku.

Napomena: pri prvom puštanju u pogon brave trezora dodatno se zahtijevaju podaci o trenutnom datumu i vremenu:

- unos dana (2-znamenkast).
- unos mjeseca (2-znamenkast).
- unos godine (2-znamenkast).
- unos sata (2-znamenkast).
- unos minuta (2-znamenkast).

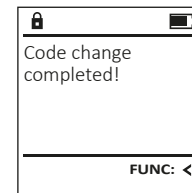
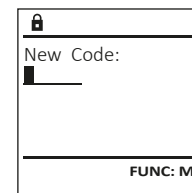
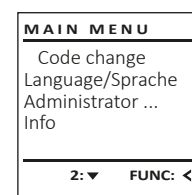

Izbornik Jezik/Language

- Uključite bravu pomoću tipke On Enter .
- Nakon toga pritisnite Func .
- Pojavljuje se tekst "Main menu" (Glavni izbornik).
- Pomičite se pomoću tipke 1 odnosno 2 dok ne bude označena točka izbornika "Language" (Jezik).
- Potvrdite pomoću On Enter .
- Pojavljuje se tekst "Main menu / language" (Glavni izbornik/Jezik)
- Pomičite se pomoću tipke 1 odnosno 2 dok ne bude označen željeni jezik.
- Potvrdite pomoću On Enter .
- Pojavljuje se tekst "Data has been saved!" (Podaci su pohranjeni!)
- Pritisnite bilo koju tipku.

```
MAIN MENU
Code change
Language/Sprache
Administrator ...
Info
1:▲ 2:▼ FUNC:◀
```

```
LANGUAGE
Čeština
Deutsch
English
Español
1:▲ 2:▼ FUNC:◀
```

Izbornik Administrator

Ovaj izbornik sadržava više podizbornika kako bi se funkcije grupirale. Funkcije unutar ovog odlomka mogu se potpuno koristiti samo uz kod administratora.

```
MAIN MENU
Code change
Language/Sprache
Administrator ...
Info
1:▲ 2:▼ FUNC:◀
```

Izbornik Administrator / Korisnik

Izbornik Administrator / Korisnik / Kreiranje

Registrirani korisnici mogu otvoriti trezor. Za informacije o valjanosti vidi stranicu 128.

Podizbornik Administrator / Korisnik / Kreiranje / Kreiranje koda

- Uključite bravu pomoću tipke On Enter .
- Nakon toga pritisnite Func .
- Pojavljuje se tekst "Main menu" (Glavni izbornik).
- Pomičite se pomoću tipke 1 odnosno 2 dok ne bude označena točka izbornika "Administrator" (Administrator).
- Potvrdite pomoću On Enter .
- Pojavljuje se tekst "Main menu / Administrator" (Glavni izbornik / Administrator).
- Potvrdite pomoću On Enter .
- Pojavljuje se tekst "Main menu / Administrator / User" (Glavni izbornik / Administrator / Korisnik).
- Potvrdite pomoću On Enter .
- Pojavljuje se tekst "Main menu / Administrator / User / Create" (Glavni izbornik / Administrator / Korisnik / Kreiranje).
- Potvrdite pomoću On Enter .

```
USER
Create
Assign
Delete
2:▼ FUNC:◀
```

```
USER.0001 CD
Combination:
[FP]
FUNC: M
```

- Unesite kod administratora kako biste dobili potrebno ovlaštenje.
- Prikazuje se najbliže slobodno mjesto u memoriji (npr. USER.0002 CD).
- Unesite šestoznamenasti kod i potvrdite pomoću On Enter .
- Pomičite se pomoću tipke 1 odnosno 2 kroz mogućnosti kombinacije.
- Ako niste odabrali kombinaciju, potvrdite 3x pomoću On Enter .
- Ako ste odabrali kombinaciju „Otisak prsta“, registrirajte svoj otisak prsta kako je opisano u podizborniku "Administrator / Korisnik / Kreiranje / Kreiranje prsta).

Podizbornik Administrator / Korisnik / Kreiranje / Kreiranje prsta

- Uključite bravu pomoću tipke On Enter .
- Nakon toga pritisnite Func .
- Pojavljuje se tekst "Main menu" (Glavni izbornik).
- Pomičite se pomoću tipke 1 odnosno 2 dok ne bude označena točka izbornika "Administrator" (Administrator).
- Potvrdite pomoću On Enter .
- Pojavljuje se tekst "Main menu / Administrator" (Glavni izbornik / Administrator).
- Potvrdite pomoću On Enter .
- Pojavljuje se tekst "Main menu / Administrator / User" (Glavni izbornik / Administrator / Korisnik).
- Potvrdite pomoću On Enter .
- Pojavljuje se tekst "Main menu / Administrator / User / Create" (Glavni izbornik / Administrator / Korisnik / Kreiranje).
- Pomičite se pomoću tipke 1 odnosno 2 dok ne bude označena točka izbornika „Kreiranje prsta“.
- Potvrdite pomoću On Enter .
- Unesite kod administratora kako biste dobili potrebno ovlaštenje.
- Pojavljuje se tekst "Create Finger" (Registriranje prsta).
- Više puta povucite prst odozgo prema dolje i preko sredine senzora.
- Ili će se od vas zahtijevati da ponovite postupak (u slučaju obavijesti o grešci vidi stranicu 134) ili ćete dobiti obavijest "USER.XXXX FP created!" (USER.XXXX FP uspješno je registriran).
- Pritisnite bilo koju tipku.

```
USER.0002 CD
569425
Combination:
[FP]
1:▲ FUNC:◀
```

```
USER.0001 CD
Created!
FUNC:◀
```

```
USER
Create Code
Create Finger
1:▲ FUNC:◀
```

```
Program finger
■■■4↓
FUNC:◀
```

```
USER.0003 FP
created!
FUNC:◀
```

Izbornik Administrator / Korisnik / Dodjela

Svaki korisnik može posjedovati jedan kod i jedan otisak prsta. Za informacije o valjanosti vidi stranicu 128.

Podizbornik Administrator / Korisnik / Dodjela / Dodjela koda

- Uključite bravu pomoću tipke On Enter .
- Nakon toga pritisnite Func .
- Pojavljuje se tekst "Main menu" (Glavni izbornik).
- Pomičite se pomoću tipke 1 odnosno 2 dok ne bude označena točka izbornika "Administrator" (Administrator).
- Potvrdite pomoću On Enter .
- Pojavljuje se tekst "Main menu / Administrator" (Glavni izbornik / Administrator).
- Potvrdite pomoću On Enter .
- Pojavljuje se tekst "Main menu / Administrator / User" (Glavni izbornik / Administrator / User).
- Pomičite se pomoću tipke 1 odnosno 2 dok ne bude označena točka izbornika "Assign" (Dodjela).
- Potvrdite pomoću On Enter .
- Pojavljuje se tekst "Main menu / Administrator / User / Assign" (Glavni izbornik / Administrator / Korisnik / Dodjela).
- Potvrdite pomoću On Enter .
- Unesite kod administratora kako biste dobili potrebno ovlaštenje.
- Pomoću tipke 1 odnosno 2 možete se pomicati dok ne bude označen korisnik kojem je potrebno dodijeliti kod.
- Potvrdite pomoću On Enter .
- Unesite šestoznamenasti kod i potvrdite pomoću On Enter .
- Pomičite se pomoću tipke 1 odnosno 2 kroz mogućnosti kombinacije.
- Ako niste odabrali kombinaciju, potvrdite 3x pomoću On Enter .

```
USER
Create
Assign
Delete
1:▲ 2:▼ FUNC:◀
```

```
USER
Assign Code
Assign Finger
2:▼ FUNC:◀
```

```
USER.0001
1:▲ 2:▼ FUNC: M
```

Podizbornik Administrator / Korisnik / Dodjela / Dodjela prsta

- Uključite bravu pomoću tipke On Enter.
- Nakon toga pritisnite Func .
- Pojavljuje se tekst "Main menu" (Glavni izbornik).
- Pomičite se pomoću tipke 1 odnosno 2 dok ne bude označena točka izbornika "Administrator" (Administrator).
- Potvrdite pomoću On Enter.
- Pojavljuje se tekst "Main menu / Administrator" (Glavni izbornik / Administrator).
- Potvrdite pomoću On Enter.
- Pojavljuje se tekst "Main menu / Administrator / User" (Glavni izbornik / Administrator / Korisnik).
- Pomičite se pomoću tipke 1 odnosno 2 dok ne bude označena točka izbornika "Assign" (Dodjela).
- Potvrdite pomoću On Enter.
- Pomičite se pomoću tipke 1 odnosno 2 dok ne bude označena točka izbornika "Assign" (Dodjela prsta).
- Potvrdite pomoću On Enter.
- Unesite kod administratora kako biste dobili potrebno ovlaštenje.
- Pojavljuje se tekst "Main menu / Administrator / User / Assign Finger" (Glavni izbornik / Administrator / Korisnik / Dodjela).
- Pomoću tipke 1 odnosno 2 možete se pomicati dok ne bude označen korisnik kojem je potrebno dodijeliti otisak prsta.
- Potvrdite pomoću On Enter.
- Pojavljuje se tekst "Create fingerprint" (Registriranje prsta).
- Više puta povucite prst odozgo prema dolje i preko sredine senzora.
- Ili će se od vas zahtijevati da ponovite postupak (u slučaju obavijesti o grešci vidi stranicu 134) ili ćete dobiti obavijest "USER.XXXX FP created!" (USER.XXXX FP uspješno je registriran).
- Pritisnite bilo koju tipku.

USER	
Create	
Assign	
Delete	
1: ▲ 2: ▼ FUNC: <	

USER	
Assign Code	
Assign Finger	
1: ▲ FUNC: <	

USER	
USER.0003 FP created!	
FUNC: <	

Izbornik Administrator / Korisnik / Brisanje

Izbrisani korisnici više nemaju pristup trezoru. Oni ipak ostaju u povijesti.

Podizbornik Administrator / Korisnik / Brisanje

- Uključite bravu pomoću tipke On Enter.
- Nakon toga pritisnite Func .
- Pojavljuje se tekst "Main menu" (Glavni izbornik).
- Pomičite se pomoću tipke 1 odnosno 2 dok ne bude označena točka izbornika "Administrator" (Administrator).
- Potvrdite pomoću On Enter.
- Pojavljuje se tekst "Main menu / Administrator" (Glavni izbornik / Administrator).
- Potvrdite pomoću On Enter.
- Pojavljuje se tekst "Main menu / Administrator / User" (Glavni izbornik / Administrator / Korisnik).
- Potvrdite pomoću On Enter.
- Pojavljuje se tekst "Main menu / Administrator / User / Delete" (Glavni izbornik / Administrator / Korisnik / Brisanje).
- Pomičite se pomoću tipke 1 odnosno 2 dok ne bude označena točka izbornika "Delete" (Brisanje).
- Potvrdite pomoću On Enter.
- Unesite kod administratora kako biste dobili potrebno ovlaštenje.
- Preko tipke 1 odnosno 2 možete se pomicati dok ne bude označen korisnik kojeg je potrebno izbrisati.
- Potvrdite pomoću On Enter.
- Pojavljuje se tekst "Data has been deleted" (Podaci izbrisani).
- Pritisnite bilo koju tipku.

USER	
Create	
Delete	
1: ▲ FUNC: <	

USER	
USER.0001 CD	
1: ▲ 2: ▼ FUNC: M	

USER	
Dataset has been deleted!	
FUNC: <	

Izbornik Administrator / Vremenske funkcije

Osim sata i datuma moguće je postaviti i je li potrebno automatsko prebacivanje između srednjoeuropskog ljetnog i zimskog vremena. Vrijeme odgode sprječava brzo otvaranje u slučaju napada.

ADMIN	
User	
Timer functions	
Programming	
Processes	
1: ▲ 2: ▼ FUNC: <	

Izbornik Administrator / Vremenske funkcije / Postavljanje sata

- Uključite bravu pomoću tipke On Enter.
- Nakon toga pritisnite Func .
- Pojavljuje se tekst "Main menu" (Glavni izbornik).
- Pomičite se pomoću tipke 1 odnosno 2 dok ne bude označena točka izbornika "Administrator" (Administrator).
- Potvrdite pomoću On Enter.
- Pojavljuje se tekst "Main menu / Administrator" (Glavni izbornik / Administrator).
- Pomičite se pomoću tipke 1 odnosno 2 dok ne bude označena točka izbornika "Timer functions" (Vremenske funkcije).
- Potvrdite pomoću On Enter.
- Pojavljuje se tekst "Administrator / Time entry" (Administrator / Vremenske funkcije).
- Potvrdite pomoću On Enter.
- Unesite kod administratora kako biste dobili potrebno ovlaštenje.
- Pomoću tipkovnice moguće je postaviti vrijeme (24-satni ritam).
- Potvrdite pomoću On Enter.
- Pojavljuje se tekst "Data has been saved!" (Podaci su pohranjeni!).
- Pritisnite bilo koju tipku.

TIMER FUN ...	
Time entry	
Date entry	
Autom. ST/WT	
Delay time	
2: ▼ FUNC: <	

TIMER FUN ...	
Time entry	
H.M	0.00
FUNC: M	

Izbornik Administrator / Vremenske funkcije / Postavljanje datuma

- Uključite bravu pomoću tipke On_{Enter} .
- Nakon toga pritisnite Func.
- Pojavljuje se tekst "Main menu" (Glavni izbornik).
- Pomičite se pomoću tipke 1 odnosno 2 dok ne bude označena točka izbornika "Administrator" (Administrator).
- Potvrdite pomoću On_{Enter} .
- Pojavljuje se tekst "Main menu / Administrator" (Glavni izbornik / Administrator).
- Pomičite se pomoću tipke 1 odnosno 2 dok ne bude označena točka izbornika "Timer functions" (Vremenske funkcije).
- Potvrdite pomoću On_{Enter} .
- Pojavljuje se tekst "Timer functions" (Vremenske funkcije).
- Pomičite se pomoću tipke 1 odnosno 2 dok e bude označena točka izbornika "Date entry" (Datum).
- Potvrdite pomoću On_{Enter} .
- Unesite kod administratora kako biste dobili potrebno ovlaštenje.
- Pomoću tipkovnice moguće je postaviti datum.
- Potvrdite pomoću On_{Enter} .
- Pojavljuje se tekst "Data has been saved!" (Podaci su pohranjeni!).
- Pritisnite bilo koju tipku.

```
TIMER FUN ...
Time entry
Date entry
Autom. ST/WT
Delay time
1: ▲ 2: ▼ FUNC: <
```

```
Date entry
D.M.Y [0]0.00
FUNC: M
```

Izbornik Administrator / Vremenske funkcije / Autom. ljetno vrijeme/zimsko vrijeme

Automatsko prebacivanje između srednjoeuropskog ljetnog i zimskog vremena.

- Uključite bravu pomoću tipke On_{Enter} .
- Nakon toga pritisnite Func.
- Pojavljuje se tekst "Main menu" (Glavni izbornik).
- Pomičite se pomoću tipke 1 odnosno 2 dok ne bude označena točka izbornika "Administrator" (Administrator).
- Potvrdite pomoću On_{Enter} .
- Pojavljuje se tekst "Administrator" (Administrator).
- Pomičite se pomoću tipke 1 odnosno 2 dok ne bude označena točka izbornika "Timer functions" (Vremenske funkcije).
- Potvrdite pomoću On_{Enter} .
- Pojavljuje se tekst "Vremenske funkcije".
- Pomičite se pomoću tipke 1 odnosno 2 dok ne bude označena točka izbornika "Autom. ST/WT" (Autom. ljetno vrijeme/zimsko vrijeme).
- Potvrdite pomoću On_{Enter} .
- Unesite kod administratora kako biste dobili potrebno ovlaštenje.
- Pomoću tipke 1 odnosno 2 moguće je uključiti ili isključiti automatsko prebacivanje vremena.
- Potvrdite pomoću On_{Enter} .
- Pojavljuje se tekst "Data has been saved!" (Podaci su pohranjeni!).
- Pritisnite bilo koju tipku.

```
TIMER FUN ...
Time entry
Date entry
Autom. ST/WT
Delay time
1: ▲ 2: ▼ FUNC: <
```

```
Autom. ST/WT
[ON]
1: ▲ FUNC: M
```

Izbornik Administrator / Vremenske funkcije / Vrijeme odgode

Vrijeme odgode namješta željeno vrijeme čekanja prije provođenja neke funkcije i tako može spriječiti brzo otvaranje u slučaju napada. Nakon isteka vremena odgode mora ponovo uslijediti valjan i punovrijedan unos kako bi pristup bio omogućen.

- Uključite bravu pomoću tipke On_{Enter} .
- Nakon toga pritisnite Func.
- Pojavljuje se tekst "Main menu" (Glavni izbornik).
- Pomičite se pomoću tipke 1 odnosno 2 dok ne bude označena točka izbornika "Administrator" (Administrator).
- Potvrdite pomoću On_{Enter} .
- Pojavljuje se tekst "Administrator" (Administrator).
- Pomičite se pomoću tipke 1 odnosno 2 dok ne bude označena točka izbornika "Timer functions" (Vremenske funkcije).
- Potvrdite pomoću On_{Enter} .
- Pojavljuje se tekst "Timer functions" (Vremenske funkcije).
- Pomičite se pomoću tipke 1 odnosno 2 dok ne bude označena točka izbornika "Delay time" (Vrijeme odgode).
- Potvrdite pomoću On_{Enter} .
- Unesite kod administratora kako biste dobili potrebno ovlaštenje. Ako je već postavljeno vrijeme odgode, potrebno je da ono najprije prođe.
- Pomoću tipkovnice moguće je postaviti vrijeme odgode (0-99 minuta).
- Potvrdite pomoću On_{Enter} .
- Pojavljuje se tekst "Data has been saved!" (Podaci su pohranjeni!).
- Pritisnite bilo koju tipku.

```
TIMER FUN ...
Time entry
Date entry
Autom. ST/WT
Delay time
1: ▲ FUNC: <
```

```
Delay time
[00] min
FUNC: M
```

Izbornik Administrator / Programiranje

Firmwareupdate instalira najnoviju verziju softvera. Reorganiziranje sortira bazu podataka.

```
ADMIN
User
Timer functions
Programming
Processes
1: ▲ 2: ▼ FUNC: <
```

Izbornik Administrator / Programiranje / Ažuriranje baze podataka

Ova funkcija zasad nije aktivirana.

```
PROGRAMMING
Databaseupdate
Firmwareupdate
Restructure
2: ▼ FUNC: <
```

Izbornik Administrator / Programiranje / Firmwareupdate

- Uvjerite se da su baterije pune prije nego što pokrenete Firmwareupdate.
- Kopirajte novu verziju Firmware na FAT-32 formatiranu microSD karticu i uvedite je u slot microSD kartica.
- Uključite bravu pomoću tipke On_{Enter} .
- Nakon toga pritisnite Func.
- Pojavljuje se tekst "Main menu" (Glavni izbornik).
- Pomičite se pomoću tipke 1 odnosno 2 dok ne bude označena točka izbornika "Administrator" (Administrator).
- Potvrdite pomoću On_{Enter} .
- Pojavljuje se tekst "Administrator" (Administrator).
- Pomičite se pomoću tipke 1 odnosno 2 dok ne bude označena točka izbornika "Programming" (Programiranje).
- Potvrdite pomoću tipke On_{Enter} .
- Pojavljuje se tekst "Programming" (Programiranje).
- Pomičite se pomoću tipke 1 odnosno 2 dok ne bude označena točka izbornika "Firmwareupdate" (Firmwareupdate).
- Potvrdite pomoću On_{Enter} .
- Unesite kod administratora kako biste dobili potrebno ovlaštenje.
- Pojavljuje se tekst "Confirm current original Firmware version with Enter" (Aktualnu originalnu proizvođačevu verziju Firmwar. potvrdite pomoću tipke Enter).
- Potvrdite pomoću On_{Enter} . Nakon toga više nije potrebno da se uplćete u proces.
- Pojavljuje se tekst "Do not interrupt power" (Ne prekidajte struju).
- Prikaz na zaslonu gasi se na neko vrijeme.
- Nakon završetka ažuriranja pojavljuje se napomena "Firmwareupdate completed" (Firmware Update proveden).

```
PROGRAMMING
Databaseupdate
Firmwareupdate
Restructure
1: ▲ 2: ▼ FUNC: <
```

```
Confirm current
original firmware
version with Enter!
FUNC: M
```

```
Firmwareupdate
complete!
FUNC: <
```

Izbornik Administrator / Programiranje / Reorganizacija

- Uključite bravu pomoću tipke On_{Enter} .
- Nakon toga pritisnite Func.
- Pojavljuje se tekst "Main menu" (Glavni izbornik).
- Pomičite se pomoću tipke 1 odnosno 2 dok ne bude označena točka izbornika "Administrator" (Administrator).
- Potvrdite pomoću On_{Enter} .
- Pojavljuje se tekst "Administrator".
- Pomičite se pomoću tipke 1 odnosno 2 dok ne bude označena točka izbornika "Programming" (Programiranje).
- Potvrdite pomoću tipke On_{Enter} .
- Pojavljuje se tekst "Programming" (Programiranje).
- Pomičite se pomoću tipke 1 odnosno 2 dok ne bude označena točka izbornika "Reorganizacija".
- Potvrdite pomoću On_{Enter} .
- Unesite kod administratora kako biste dobili potrebno ovlaštenje.
- Pojavljuje se tekst "Reorganizacija u tijeku".

```
PROGRAMMING
Databaseupdate
Firmwareupdate
Restructure
1: ▲ FUNC: <
```

```
Restructuring
in progress!
```

Izbornik Administrator / Procesi

Povijest je moguće pohraniti na utaknutoj microSD kartici odnosno ispisati izravno na zaslonu.

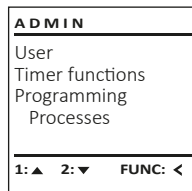

Izbornik Administrator / Procesi / Prikazivanje

- Uključite bravu pomoću tipke **On**.
- Nakon toga pritisnite **Func**.
- Pojavljuje se tekst "Main menu" (Glavni izbornik).
- Pomičite se pomoću tipke 1 odnosno 2 dok ne bude označena točka izbornika "Administrator" (Administrator).
- Potvrdite pomoću **On**.
- Pojavljuje se tekst "Administrator" (Administrator).
- Pomičite se pomoću tipke 1 odnosno 2 dok ne bude označena točka izbornika "Processes" (Procesi).
- Potvrdite pomoću **On**.
- Unesite kod administratora kako biste dobili potrebno ovlaštenje.
- Pomičite se pomoću tipke 1 odnosno 2 kroz podatke.
- Potvrdite pomoću **On**.

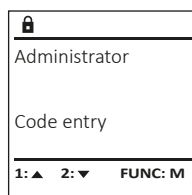
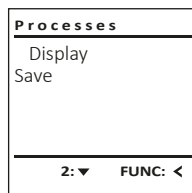

Izbornik Administrator / Procesi / Pohranjivanje

- Uvedite FAT-32 formatiranu microSD karticu u slot microSD kartica.
- Uključite bravu pomoću tipke **On**.
- Nakon toga pritisnite **Func**.
- Pojavljuje se tekst "Main menu" (Glavni izbornik).
- Pomičite se pomoću tipke 1 odnosno 2 dok ne bude označena točka izbornika "Administrator" (Administrator).
- Potvrdite pomoću **On**.
- Pojavljuje se tekst "Administrator" (Administrator).
- Pomičite se pomoću tipke 1 odnosno 2 dok ne bude označena točka izbornika "Processes" (Procesi).
- Potvrdite pomoću **On**.
- Pojavljuje se tekst "Processes" (Procesi).
- Pomičite se pomoću tipke 1 odnosno 2 dok ne bude označena točka izbornika "Save" (Pohranjivanje).
- Potvrdite pomoću **On**.
- Unesite kod administratora kako biste dobili potrebno ovlaštenje.
- Pojavljuje se tekst "Please wait!" (Pričekajte!).
- Pojavljuje se obavijest "Dataset has been stored!" (Podaci su pohranjeni!).
- Pritisnite bilo koju tipku.

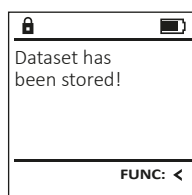
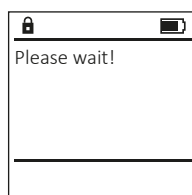
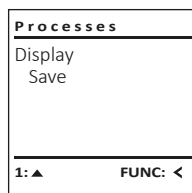

Izbornik Administrator / Postavke

Sustav mora biti prijavljen za komunikaciju unutar uređaja.
Poništavanje otisaka prstiju uklanja sve otiske prstiju.

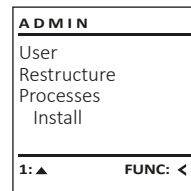

Izbornik Administrator / Postavke / Prijava

U slučaju potpunog zastoja sustava može se dogoditi da se elektronički upravljački zaslon mora ponovno prijaviti na mehanizam za zatvaranje.

- Uključite bravu pomoću tipke **On**.
- Nakon toga pritisnite **Func**.
- Pojavljuje se tekst "Main menu" (Glavni izbornik).
- Pomičite se pomoću tipke 1 odnosno 2 dok ne bude označena točka izbornika "Administrator" (Administrator).
- Potvrdite pomoću **On**.
- Pojavljuje se tekst "Administrator" (Administrator).
- Pomičite se pomoću tipke 1 odnosno 2 dok ne bude označena točka izbornika "Setup" (Postavke).
- Potvrdite pomoću **On**.
- Unesite kod administratora kako biste dobili potrebno ovlaštenje.
- Pojavljuje se tekst "Dataset has been stored!" (Podaci su pohranjeni!).
- Pritisnite bilo koju tipku.

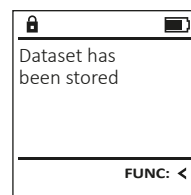
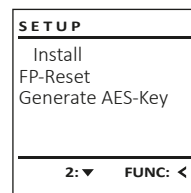

Nakon prijave potrebno je promijeniti kod administratora kako je opisano u izborniku Promjena koda.

Izbornik Administrator / Postavke / Poništavanje otisaka prstiju

- Uključite bravu pomoću tipke **On**.
- Nakon toga pritisnite **Func**.
- Pojavljuje se tekst "Main menu" (Glavni izbornik).
- Pomičite se pomoću tipke 1 odnosno 2 dok ne bude označena točka izbornika "Administrator" (Administrator).
- Potvrdite pomoću **On**.
- Pojavljuje se tekst "Administrator" (Administrator).
- Pomičite se pomoću tipke 1 odnosno 2 dok ne bude označena točka izbornika "Setup" (Postavke).
- Potvrdite pomoću **On**.
- Pomičite se pomoću tipke 1 odnosno 2 dok ne bude označena točka izbornika "FP-Reset" (Poništavanje otisaka prstiju).
- Potvrdite pomoću **On**.
- Unesite kod administratora kako biste dobili potrebno ovlaštenje.
- Pojavljuje se tekst "Delete data with ENTER key" (Brisanje podataka pomoću tipke ENTER).
- Potvrdite pomoću **On**.
- Pojavljuje se tekst "Please wait!" (Pričekajte!).
- Pritisnite bilo koju tipku.

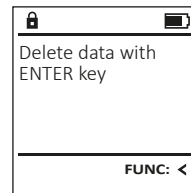
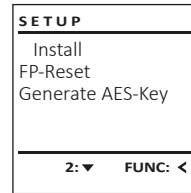

Izbornik Administrator / Postavke / Kreiranje ključa AES-Key

Ova funkcija zasad nije aktivirana.

U ovom izborniku možete zatražiti prikazivanje više informacija sustava.

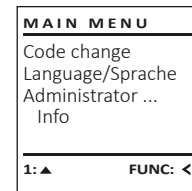

Izbornik Informacija / Informacija sustava

- Uključite bravu pomoću tipke **On**.
- Nakon toga pritisnite **Func**.
- Pojavljuje se tekst "Main menu" (Glavni izbornik).
- Pomičite se pomoću tipke 1 odnosno 2 dok ne bude označena točka izbornika "Info" (Informacije).
- Potvrdite pomoću **On**.
- Pojavljuje se tekst "Info" (Informacije).
- Potvrdite pomoću **On**.
- Unesite kod administratora kako biste dobili potrebno ovlaštenje.
- Prikazuju se informacije sustava.
- Pomičite se pomoću tipke 1 odnosno 2 kako biste vidjeli informacije.
- Vratite se pomoću tipke **Func**.

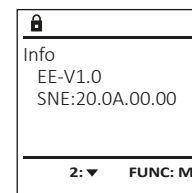
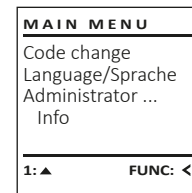

Izbornik Informacija / Provjera sustava

- Uključite bravu pomoću tipke **On**.
- Nakon toga pritisnite **Func**.
- Pojavljuje se tekst "Main menu" (Glavni izbornik).
- Pomičite se pomoću tipke 1 odnosno 2 dok ne bude označena točka izbornika "Info" (Informacije).
- Potvrdite pomoću **On**.
- Pojavljuje se tekst "Info" (Informacije).
- Pomičite se pomoću tipke 1 odnosno 2 dok ne bude označena točka izbornika "Systemcheck" (Provjera sustava).
- Potvrdite pomoću **On**.
- Unesite kod administratora kako biste dobili potrebno ovlaštenje.
- Prikazuju se informacije provjere sustava.
- Pomičite se pomoću tipke 1 odnosno 2 kako biste vidjeli informacije.
- Vratite se pomoću tipke **Func**.

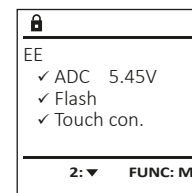
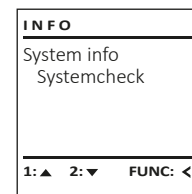

Obavijesti o greškama

U nastavku su prikazane obavijesti o greškama na zaslonu pri registriranju prsta odnosno pri otvaranju.

Obavijest o grešci	Rješenje
<i>Too fast!</i> <i>Please repeat</i> (Prebrzo! Ponovite)	Sporije povlačite prst preko senzora.
<i>Too tilted!</i> <i>Please repeat</i> (Suviše koso! Ponovite)	Povucite prst ravno preko senzora.
<i>Too short!</i> <i>Please repeat</i> (Prekratko! Ponovite)	Povucite prst preko senzora tako da bude moguće očitati veći dio površine vašeg prsta.
<i>Position in the middle and repeat!</i> (Postavite u sredinu i ponovite!)	Postavite svoj prst u sredinu preko senzora.
<i>Wrong code!</i> (Pogrešan kod!)	Unesite valjani kod.
<i>No admittance!</i> (Nema pristupa!)	Upotrijebljen je prst koji nije pohranjen. Ponovite pomoću prsta koji je već registriran.

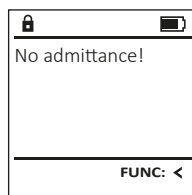
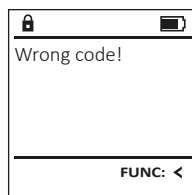
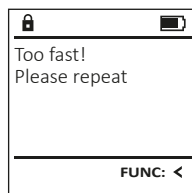

Zamjena baterije

Preko prikaza stanja baterije gore desno na zaslonu u bilo kojem trenutku možete pogledati status baterije. Kad je kapacitet baterije na izmaku, na zaslonu se pojavljuje odgovarajuća napomena: pri pojavljivanju te napomene promijenite baterije najbrže što je moguće.

Uklonite vijka s donje strane elektronike brave. Za to vam je potreban odvijač Torx T 8.

Neka poklopac zajedno s baterijama isklizne prema dolje.

Uklonite stare baterije i odložite ih u otpad sukladno napomenama za odlaganje na stranici 134. Zamijenite baterije četirima novim baterijama AA Mignon 1,5 V i sukladno pravilnom polaritetu. Za to su prikazane slike na držaču baterije. Koristite baterije s markom, a ne akumulatore.

Ponovno gurnite poklopac zajedno s baterijama u elektroniku za zatvaranje i pričvrstite je vijkom.

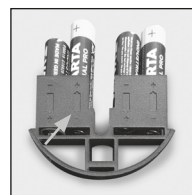
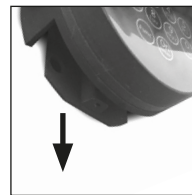
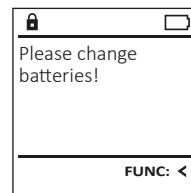

Jamstvo

Proizvođač BURG-WÄCHTER proizvode se u skladu s važećim tehničkim standardima u trenutku proizvodnje i uz pridržavanje naših standarda kvalitete. Jamstvo obuhvaća isključivo nedostatke koje je dokazivo moguće svesti na greške u proizvodnji ili greške materijala u trenutku prodaje. Jamstvo prestaje nakon dvije godine, daljnji zahtjevi su isključeni. Nedostatci i štete nastali npr. uslijed transporta, pogrešnog upravljanja, nestručne primjene, habanja itd. isključeni su iz jamstva. Baterije nisu obuhvaćene jamstvom. Pronađeni nedostaci moraju biti dostavljeni vašem prodavatelju u pisanom obliku, uključujući izvorni dokaz o kupnji i kratki opis nedostatka. Nakon provjere u primjerenom roku davatelj jamstva odlučuje o mogućem popravku ili zamjeni.

Pažnja:

Kako bismo vam isporučili besprijekoran i kvalitetan proizvod i omogućili što bolju uslugu kad je potrebno servisiranje ili popravak, potrebno je da uređaji sa smetnjama ili neispravnim uređajima zajedno s važećim kodom administratora i zajedno s izvornim dokazom o kupnji budu predani vašem prodavaču.

Pri povratnom slanju na temelju vašeg prava na opoziv osim toga je potrebno da su svi dijelovi uređaja neoštećeni i s tvorničkim postavkama. Jamstvo ne vrijedi ako nisu ispunjene prethodno navedene pretpostavke.

Odlaganje uređaja u otpad

Cijenjeni kupci, pomozite smanjiti količinu otpada. Ako u nekom trenutku odlučite baciti ovaj uređaj u otpad, imajte na umu da su brojni dijelovi uređaja proizvedeni od dragocjenih materijala koje je moguće reciklirati.

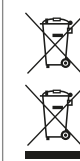

Podsjećamo da se električni i elektronički uređaji označeni na taj način i baterije ne smiju baciti u kućni otpad, nego se moraju odvojeno odnosno zasebno skupljati. Informirajte se u nadležnoj službi u vašem gradu/općini o sabirnim mjestima za baterije i elektronički otpad.



Tvrtka BURG-WÄCHTER KG ovime izjavljuje da ovaj uređaj odgovara zahtjevima Direktive 2014/30/EU (EMC) i 2011/65/EU (RoHS).

Potpuni tekst EU Izjave o sukladnosti dostupan je na internetskoj adresi www.burg.biz.

Sigurnosna preporuka

Povremeno čistite upravljačku površinu tipkovnice krpom od mikrovlakana (npr. krpicom za čišćenje naočala) kako biste uklonili eventualne otiske prstiju na površini tipkovnice.

Pravo na tiskarske pogreške i pogreške u slogu te tehničke izmjene zadržano.

Tehnički podaci

Broj kodova administratora:	1
Broj kodova korisnika:	9 (maks.)
Broj kodova otiska prsta:	20 (maks.)
Vrijeme blokiranja:	Nakon 3x pogrešnog unosa koda 5 minuta, nakon toga svaki put 10 minuta
Napajanje:	4x AA MIGNON LR6 ALKALINE
Datum/sat:	✓
Sposobnost za ažuriranje (Firmware):	✓
Broj povijesti:	2000

Устройство

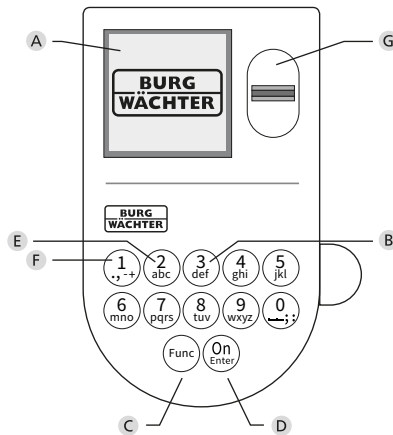
**A Дисплей****B Цифровые клавиши**

Цифры «1–0» используются для ввода данных, например, при вводе кода.

C Клавиша «Func»

Клавиша «Func» меняет режим работы в зависимости от ситуации.

Нажатие клавиши позволяет вернуться к прежнему уровню меню или удалить введенный символ, а также перейти в главное меню. На дисплее отображается текущая функция клавиши (см. раздел 3).

D Клавиша «On/Enter»

Данная клавиша запускает систему или позволяет выбрать текущий пункт меню.

E Клавиша «1»

Если имеются варианты выбора, с помощью данной клавиши можно выполнить пролистывание вверх. Наличие такой возможности отображается на дисплее (см. раздел 3).

F Клавиша «2»

Если имеются варианты выбора, с помощью данной клавиши можно выполнить пролистывание вниз. Наличие такой возможности отображается на дисплее (см. раздел 3).

G Датчик отпечатков пальцев

Данный датчик используется для сохранения в память отпечатков пальцев и открывания сейфа по отпечатку пальца.

Уважаемый клиент!

Благодарим вас за выбор сейфа Burg-Wächter с электронным устройством SecuTronic. Данное электронное устройство имеет сертификат ЕСB-S, класс В. Таким образом, вы приобретаете продукт, отвечающий самым высоким требованиям безопасности, разработанный и изготовленный в соответствии с новейшими техническими стандартами. Замок имеет сертификат EN 1300:2018. (классификация замков с высокой секретностью для сейфов по устойчивостью ко взлому).

Важно: Перед программированием внимательно прочитайте инструкцию по эксплуатации и сохраните ее для использования в будущем.

Желаем вам с удовольствием пользоваться своим новым сейфом BURG-WÄCHTER. С наилучшими пожеланиями, компания «BURG-WÄCHTER KG»

Общие сведения

Активация

Электронное устройство включается клавишей On на клавиатуре. После нажатия клавиша начинает светиться. Одновременно с этим на дисплее на некоторое время появляется логотип BURG-WÄCHTER, а затем маска для ввода ПИН-кода / распознавания отпечатка пальца.

Языки

В меню дисплея доступны 12 языков, выбрать нужный можно в пункте «Языки». Подробнее см. раздел «Меню: Язык».

Запрос на право доступа

Чтобы открыть сейф по отпечатку пальца, дополнительно необходимо ввести действительный ПИН-код.

Причина:

Все отпечатки пальцев в текущей версии программного обеспечения имеют не стопроцентный весовой коэффициент. Однако для получения разрешения на открытие весовой коэффициент критерия допуска должен быть стопроцентным. Поэтому дополнительно требуется действительный ПИН-код другого пользователя. При создании ПИН-кода у сейфа устройство запрашивает у пользователя, желает ли он использовать для доступа и функцию распознавания отпечатка пальца. При утвердительном ответе осуществляется автоматическое снижение весового коэффициента ПИН-кода, в результате чего доступ по нему будет возможен только с ПИН-кодом или отпечатком пальца другого пользователя. Сочетание ПИН-кода и отпечатка пользователя одного и того же пользователя возможности доступа не дает.

ПИН-коды без присвоенного им отпечатка пальца имеют стопроцентный весовой коэффициент и обеспечивают возможность доступа без дополнительного запроса.

Длительность блокировки

Для защиты от манипуляций электроника замка блокирует доступ к сейфу на пять минут, если неверный код введен три раза подряд. При каждом последующем неверном вводе блокировка длится 10 минут. В течение этого времени на дисплее ведется обратный отсчет остающегося времени. Открыть сейф в течение этого времени невозможно даже с помощью действительного кода пользователя или администратора.

Улучшение защиты от взлома

Следите за тем, чтобы коды не попали в руки посторонних. Храните коды в надежном месте, так чтобы доступ к ним имели только уполномоченные лица. Если код будет утерян, замок следует перенастроить на новый код.

- Заводской код необходимо сменить при первом использовании замка.
- Запрещается использовать простые коды, которые легко угадать (например, 1-2-3-4-5-6).
- Запрещается использовать в качестве кода личные данные (например, дату рождения) или другие данные, которые можно угадать, зная владельца кода.
- После смены кода необходимо несколько раз проверить замок с открытой защитной дверцей.

Внимание: Все изменения администраторского, заводского и пользовательского кода следует производить только при открытой дверце сейфа! После того как замок был переведен на новый код, его следует несколько раз отработать при открытой дверце.

Ввод

Цифровые клавиши: Цифры «1–0» используются для ввода, например, при вводе кода.

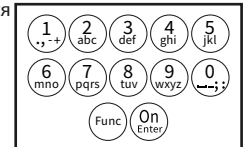
**Клавиша «Func»:**

Клавиша «Func» меняет режим работы в зависимости от ситуации. Нажатие клавиши позволяет вернуться к прежнему уровню меню или удалить введенный символ, а также перейти в главное меню. На дисплее отображается текущая функция клавиши.

Клавиша «On/Enter» Эта клавиша запускает систему или позволяет выбрать текущий пункт меню.

Клавиши «1» и «2»:

При наличии вариантов выбора эти клавиши позволяют выполнять пролистывание вверх или вниз. При наличии такой возможности на дисплее отображаются стрелки.

Датчик отпечатков пальцев

Данный датчик используется для сохранения в память отпечатков пальцев и открывания сейфа по отпечатку пальца.



Дисплей

- A Показывает, можно ли с помощью клавиши **Func** отменить последний ввод (**<**) или выйти в главное меню (**M**).
- B (**2:▼**) отображается, если возможно пролистывание вниз с помощью клавиши «2».
- C (**1:▲**) отображается, если возможно пролистывание вверх с помощью клавиши «1».
- D (**█**) отображает уровень заряда элемента питания.
- E (**🔒/🔓**) показывает состояние блокировки замочной арматуры и возможность открытия сейфа.

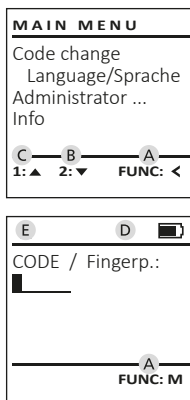

Открытие

Открытие с помощью ПИН-кода

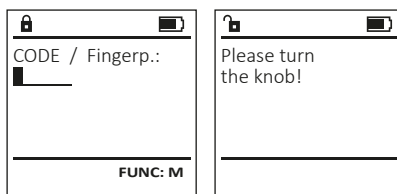

- Включите замок с помощью клавиши **On**.
- Введите шестизначный ПИН-код (заводская настройка: 1-2-3-4-5-6).
- На дисплее появится надпись: «Please turn the knob!» (Поверните лимб!)
- Поверните лимб.

Открытие с помощью отпечатка пальца



- Включите замок с помощью клавиши **On**.
- Проведите сохраненным в памяти пальцем по центру датчика сверху вниз.
- На дисплее появится надпись «Validity not achieved» (Неполный весовой коэффициент).
- Введите действительный 6-значный ПИН-код (заводская настройка: 1-2-3-4-5-6) другого пользователя.
- На дисплее появится надпись: «Please turn the knob!» (Поверните лимб!)
- Поверните лимб.

Меню

Структура меню

- Изменение кода
- Язык
- Администратор
 - > Пользователь
 - > Создать
 - > Создать код
 - > Создать отпечаток пальца
 - > Привязать
 - > Привязать код
 - > Привязать отпечаток пальца
 - > Удалить
 - > Функции времени
 - > Установить время
 - > Установить дату
 - > Автоматический переход на летнее/зимнее время
 - > Время задержки
 - > Программирование
 - > Обновление базы данных
 - > Обновление прошивки
 - > Реорганизовать
 - > События
 - > Показать
 - > Сохранить
 - > Настройка
 - > Регистрация
 - > Сброс ОП
 - > Создать ключ AES
- Информация
 - > Информация о системе
 - > Проверка системы

Описание функций меню

Меню: Изменение кода

Изменение кода администратора и пользовательского кода.
Обращаем ваше внимание на то, что из соображений безопасности заводской код администратора должен быть заменен на индивидуальный код.

- Включите замок с помощью клавиши **On**.
- Затем нажмите **Func**.
- Появится надпись «Main menu» (Главное меню).
- Подтвердите действие клавишей **On**.
- Теперь с помощью клавиш 1 и 2 вы можете пролистать список и выделить запись администратора/пользователя для изменения соответствующего кода.
- Подтвердите действие клавишей **On**.
- Введите с клавиатуры прежний или заводской код и нажмите **On**.
- Введите с клавиатуры новый код и подтвердите его клавишей **On**.
- Повторите ввод и подтвердите его клавишей **On**.
- Если коды совпадают, появится надпись «Code change completed!» (Код изменен).
- Нажмите любую клавишу.

Примечание: При первом включении замка также потребуется ввести дату и время:

- Ввод дня (две цифры).
- Ввод месяца (две цифры).
- Ввод года (две цифры).
- Ввод часа (две цифры).
- Ввод минут (две цифры).

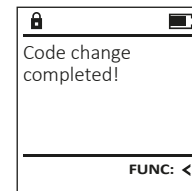
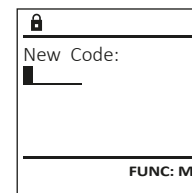
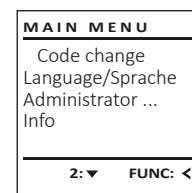

Меню: Язык

- Включите замок с помощью клавиши On Enter .
- Затем нажмите Func .
- Появится надпись «Main menu» (Главное меню).
- Клавишами 1 или 2 пролистайте список меню до выделения пункта «Language» (Язык).
- Подтвердите действие клавишей On Enter .
- Появится надпись «Main menu / language» (Главное меню / Язык).
- С помощью клавиш 1 или 2 пролистайте список языков до выделения нужного.
- Подтвердите действие клавишей On Enter .
- Появится сообщение «Data has been saved!» (Данные сохранены).
- Нажмите любую клавишу.

```
MAIN MENU
Code change
Language/Sprache
Administrator ...
Info
1: ▲ 2: ▼ FUNC: <
```

```
LANGUAGE
Čeština
Deutsch
English
Español
1: ▲ 2: ▼ FUNC: <
```

Меню: Администратор

Это меню содержит несколько вложенных меню, что позволяет группировать функции. Функции из этого раздела можно использовать в полном объеме только с помощью кода администратора.

```
MAIN MENU
Code change
Language/Sprache
Administrator ...
Info
1: ▲ 2: ▼ FUNC: <
```

Меню: Администратор / Пользователь

Меню: Администратор / Пользователь / Создать

Открывать сейф могут сохраненные в памяти пользователи. Информацию о весовых коэффициентах см. на стр. 135.

Подменю: Администратор / Пользователь / Создать / Создать код

- Включите замок с помощью клавиши On Enter .
- Затем нажмите Func .
- Появится надпись «Main menu» (Главное меню).
- Клавишами 1 или 2 пролистайте список меню до выделения пункта «Administrator» (Администратор).
- Подтвердите действие клавишей On Enter .
- Появится надпись «Main menu / Administrator» (Главное меню / Администратор).
- Подтвердите действие клавишей On Enter .
- Появится надпись «Main menu / Administrator / User» (Главное меню / Администратор / Пользователь).
- Подтвердите действие клавишей On Enter .
- Появится надпись «Main menu / Administrator / User / Create» (Главное меню / Администратор / Пользователь / Создать).

```
USER
Create
Assign
Delete
2: ▼ FUNC: <
```

```
USER.0001 CD
Combination:
[FP]
FUNC: M
```

- Подтвердите действие клавишей On Enter .
- Введите код администратора, чтобы получить необходимое право доступа.
- Отобразится ближайшая свободная область памяти (например, USER.0002 CD).
- Введите 6-значный код и подтвердите его клавишей On Enter .
- Проллистайте список возможных комбинаций с помощью клавиш 1 или 2.
- После выделения необходимой комбинации подтвердите выбор трехкратным нажатием клавиши On Enter .
- При выборе комбинации «FP» (отпечаток пальца) добавьте свой отпечаток пальца, как описано в пункте «Administrator / User / Create / Create fingerprint» (Администратор / Пользователь / Создать / Создать отпечаток пальца).

Подменю: Администратор / Пользователь /

Создать / Создать отпечаток пальца

- Включите замок с помощью клавиши On Enter .
- Затем нажмите Func .
- Появится надпись «Main menu» (Главное меню).
- Клавишами 1 или 2 пролистайте список меню до выделения пункта «Administrator» (Администратор).
- Подтвердите действие клавишей On Enter .
- Появится надпись «Main menu / Administrator» (Главное меню / Администратор).
- Подтвердите действие клавишей On Enter .
- Появится надпись «Main menu / Administrator / User» (Главное меню / Администратор / Пользователь).
- Подтвердите действие клавишей On Enter .
- Появится надпись «Main menu / Administrator / User / Create» (Главное меню / Администратор / Пользователь / Создать).
- Клавишами 1 или 2 пролистайте список меню до выделения пункта «Создать отпечаток пальца».
- Подтвердите действие клавишей On Enter .
- Введите код администратора, чтобы получить необходимое право доступа.
- Появится надпись «Create Finger» (Добавить отпечаток пальца).
- Несколько раз проведите пальцем по центру датчика сверху вниз.
- После этого появится либо запрос на повторение действия (сообщения об ошибках см. на стр. 141), либо сообщение «USER.XXXX FP created!» (Отпечаток пальца USER.XXXX успешно добавлен).
- Нажмите любую клавишу.

```
USER.0002 CD
569425
Combination:
[FP]
1: ▲ FUNC: <
```

```
USER.0001 CD
Created!
FUNC: <
```

```
USER
Create Code
Create Finger
1: ▲ FUNC: <
```

```
Program finger
■■■■4↓
FUNC: <
```

```
USER.0003 FP
created!
FUNC: <
```

Меню: Администратор / Пользователь / Привязать

Каждый пользователь может иметь один код и один отпечаток пальца. Информацию о весовых коэффициентах см. на стр. 135.

Подменю: Администратор / Пользователь / Привязать / Привязать код

- Включите замок с помощью клавиши On Enter .
- Затем нажмите Func .
- Появится надпись «Main menu» (Главное меню).
- Клавишами 1 или 2 пролистайте список меню до выделения пункта «Administrator» (Администратор).
- Подтвердите действие клавишей On Enter .
- Появится надпись «Main menu / Administrator» (Главное меню / Администратор).
- Подтвердите действие клавишей On Enter .
- Появится надпись «Main menu / Administrator / User» (Главное меню / Администратор / Пользователь).
- Клавишами 1 или 2 пролистайте список меню до выделения пункта «Assign» (Привязать).
- Подтвердите действие клавишей On Enter .
- Появится надпись «Main menu / Administrator / User / Assign» (Главное меню / Администратор / Пользователь / Привязать).
- Подтвердите действие клавишей On Enter .
- Введите код администратора, чтобы получить необходимое право доступа.
- Теперь с помощью клавиш 1 и 2 вы можете пролистать список и выделить нужную запись пользователя для привязки кода.
- Подтвердите действие клавишей On Enter .
- Введите 6-значный код и подтвердите его клавишей On Enter .
- Проллистайте список возможных комбинаций с помощью клавиш 1 или 2.
- После выделения необходимой комбинации подтвердите выбор трехкратным нажатием клавиши On Enter .

```
USER
Create
Assign
Delete
1: ▲ 2: ▼ FUNC: <
```

```
USER
Assign Code
Assign Finger
2: ▼ FUNC: <
```

```
USER.0001
1: ▲ 2: ▼ FUNC: M
```

Подменю: Администратор / Пользователь / Привязать / Привязать отпечаток пальца

- Включите замок с помощью клавиши On Enter .
- Затем нажмите Func .
- Появится надпись «Main menu» (Главное меню).
- Клавишами 1 или 2 пролистайте список меню до выделения пункта «Administrator» (Администратор).
- Подтвердите действие клавишей On Enter .
- Появится надпись «Main menu / Administrator» (Главное меню / Администратор).
- Подтвердите действие клавишей On .
- Появится надпись «Main menu / Administrator / User» (Главное меню / Администратор / Пользователь).
- Клавишами 1 или 2 пролистайте список меню до выделения пункта «Assign» (Привязать).
- Подтвердите действие клавишей On .
- Клавишами 1 или 2 пролистайте список меню до выделения пункта «Assign Finger» (Привязать отпечаток пальца).
- Подтвердите действие клавишей On .
- Введите код администратора, чтобы получить необходимое право доступа.
- Появится надпись «Main menu / Administrator / User / Assign Finger» (Главное меню / Администратор / Пользователь / Привязать).
- Теперь с помощью клавиш 1 и 2 вы можете пролистать список и выделить нужную запись пользователя для привязки отпечатка пальца.
- Подтвердите действие клавишей On .
- Появится надпись «Create fingerprint» (Добавить отпечаток пальца).
- Несколько раз проведите пальцем по центру датчика сверху вниз.
- После этого появится либо запрос на повторение действия (сообщения об ошибках см. на стр. 141), либо сообщение «USER.XXXX FP created!» (Отпечаток пальца USER.XXXX успешно добавлен).
- Нажмите любую клавишу.

USER		
Create		
Assign		
Delete		
1: ▲ 2: ▼ FUNC: <		

USER		
Assign Code		
Assign Finger		
1: ▲ FUNC: <		

USER.0003 FP created!		
FUNC: <		

Меню: Администратор / Пользователь / Удалить

Пользователи с удаленной записью лишаются доступа к сейфу. Но они сохраняются в истории.

Подменю: Администратор / Пользователь / Удалить

- Включите замок с помощью клавиши On Enter .
- Затем нажмите Func .
- Появится надпись «Main menu» (Главное меню).
- Клавишами 1 или 2 пролистайте список меню до выделения пункта «Administrator» (Администратор).
- Подтвердите действие клавишей On Enter .
- Появится надпись «Main menu / Administrator» (Главное меню / Администратор).
- Подтвердите действие клавишей On Enter .
- Появится надпись «Main menu / Administrator / User» (Главное меню / Администратор / Пользователь).
- Подтвердите действие клавишей On Enter .
- Появится надпись «Main menu / Administrator / User / Delete» (Главное меню / Администратор / Пользователь / Удалить).
- Клавишами 1 или 2 пролистайте список меню до выделения пункта «Delete» (Удалить).
- Подтвердите действие клавишей On Enter .
- Введите код администратора, чтобы получить необходимое право доступа.
- Теперь с помощью клавиш 1 и 2 вы можете пролистать список и выделить нужную запись пользователя для удаления.
- Подтвердите действие клавишей On Enter .
- Появится надпись «Data has been deleted» (Запись данных удалена).
- Нажмите любую клавишу.

USER		
Create		
Delete		
1: ▲ 2: ▼ FUNC: <		

USER.0001 CD		
1: ▲ 2: ▼ FUNC: M		

Dataset has been deleted!		
FUNC: <		

Меню: Администратор / Функции времени

Помимо установки точного времени и даты, данный раздел позволяет активировать автоматический переход на летнее и зимнее время. Функция времени задержки позволяет предотвратить быстрое открытие в случае нападения.

ADMIN		
User		
Timer functions		
Programming		
Processes		
1: ▲ 2: ▼ FUNC: <		

Меню: Администратор / Функции времени / Установить время

- Включите замок с помощью клавиши On Enter .
- Затем нажмите Func .
- Появится надпись «Main menu» (Главное меню).
- Клавишами 1 или 2 пролистайте список меню до выделения пункта «Administrator» (Администратор).
- Подтвердите действие клавишей On Enter .
- Появится надпись «Main menu / Administrator» (Главное меню / Администратор).
- Клавишами 1 или 2 пролистайте список меню до выделения пункта «Timer functions» (Функции времени).
- Подтвердите действие клавишей On Enter .
- Появится надпись «Administrator / Time entry» (Администратор / Функции времени).
- Подтвердите действие клавишей On Enter .
- Введите код администратора, чтобы получить необходимое право доступа.
- С помощью клавиатуры установите значения времени (в 24-часовом формате).
- Подтвердите действие клавишей On Enter .
- Появится сообщение «Data has been saved!» (Данные сохранены).
- Нажмите любую клавишу.

TIMER FUN ...		
Time entry		
Date entry		
Autom. ST/WT		
Delay time		
2: ▼ FUNC: <		

Time entry		
H.M	00.00	
FUNC: M		

Меню: Администратор / Функции времени / Установить дату

- Включите замок с помощью клавиши On .
- Затем нажмите Func .
- Появится надпись «Main menu» (Главное меню).
- Клавишами 1 или 2 пролистайте список меню до выделения пункта «Administrator» (Администратор).
- Подтвердите действие клавишей On .
- Появится надпись «Main menu / Administrator» (Главное меню / Администратор).
- Клавишами 1 или 2 пролистайте список меню до выделения пункта «Timer functions» (Функции времени).
- Подтвердите действие клавишей On .
- Появится надпись «Timer functions» (Функции времени).
- Клавишами 1 или 2 пролистайте список меню до выделения пункта «Date entry» (Дата).
- Подтвердите действие клавишей On .
- Введите код администратора, чтобы получить необходимое право доступа.
- С помощью клавиатуры установите необходимую дату.
- Подтвердите действие клавишей On .
- Появится сообщение «Data has been saved!» (Данные сохранены).
- Нажмите любую клавишу.

```
TIMER FUN ...
Time entry
Date entry
Autom. ST/WT
Delay time
1: ▲ 2: ▼ FUNC: <
```

```
Date entry
D.M.Y [0].00.00
FUNC: M
```

Меню: Администратор / Функции времени / Авт. переход на лет./зим. вр.

Автоматический переход на центральноевропейское летнее/зимнее время.

- Включите замок с помощью клавиши On .
- Затем нажмите Func .
- Появится надпись «Main menu» (Главное меню).
- Клавишами 1 или 2 пролистайте список меню до выделения пункта «Administrator» (Администратор).
- Подтвердите действие клавишей On .
- Появится надпись «Administrator» (Администратор).
- Клавишами 1 или 2 пролистайте список меню до выделения пункта «Timer functions» (Функции времени).
- Подтвердите действие клавишей On .
- Появится надпись «Timer functions» (Функции времени).
- Клавишами 1 или 2 пролистайте список меню до выделения пункта «Autom. ST/WT» (Авт. переход на лет./зим. вр.).
- Подтвердите действие клавишей On .
- Введите код администратора, чтобы получить необходимое право доступа.
- С помощью клавиши 1 или 2 включите или выключите автоматический переход на летнее/зимнее время.
- Подтвердите действие клавишей On .
- Появится сообщение «Data has been saved!» (Данные сохранены).
- Нажмите любую клавишу.

```
TIMER FUN ...
Time entry
Date entry
Autom. ST/WT
Delay time
1: ▲ 2: ▼ FUNC: <
```

```
Autom. ST/WT
[ON]
1: ▲ FUNC: M
```

Меню: Администратор / Функции времени / Время задержки

Функция времени задержки позволяет задать желаемое время ожидания до исполнения функций управления, препятствуя таким образом быстрому открытию сейфа в случае нападения. По истечении времени задержки для получения доступа требуется повторный ввод действительных и полных данных.

- Включите замок с помощью клавиши On .
- Затем нажмите Func .
- Появится надпись «Main menu» (Главное меню).
- Клавишами 1 или 2 пролистайте список меню до выделения пункта «Administrator» (Администратор).
- Подтвердите действие клавишей On .
- Появится надпись «Administrator» (Администратор).
- Клавишами 1 или 2 пролистайте список меню до выделения пункта «Timer functions» (Функции времени).
- Подтвердите действие клавишей On .
- Появится надпись «Timer functions» (Функции времени).
- Клавишами 1 или 2 пролистайте список меню до выделения пункта «Delay time» (Время задержки).
- Подтвердите действие клавишей On .
- Введите код администратора, чтобы получить необходимое право доступа. Если ранее уже было задано время задержки, необходимо дождаться его истечения.
- Затем с помощью клавиатуры введите необходимое время задержки (0–99 мин).
- Подтвердите действие клавишей On .
- Появится сообщение «Data has been saved!» (Данные сохранены).
- Нажмите любую клавишу.

```
TIMER FUN ...
Time entry
Date entry
Autom. ST/WT
Delay time
1: ▲ FUNC: <
```

```
Delay time
[00] min
FUNC: M
```

Меню: Администратор / Программирование

Функция обновления прошивки позволяет устанавливать последнюю версию программного обеспечения. Функция реорганизации осуществляет сортировку базы данных.

```
ADMIN
User
Timer functions
Programming
Processes
1: ▲ 2: ▼ FUNC: <
```

Меню: Администратор / Программирование / Обновление базы данных

Данная функция изначально заблокирована.

```
PROGRAMMING
Databaseupdate
Firmwareupdate
Restructure
2: ▼ FUNC: <
```

Меню: Администратор / Программирование / Обновление прошивки

- Перед обновлением прошивки убедитесь в том, что элементы питания имеют максимальный уровень заряда.
- Скопируйте новую версию прошивки на отформатированную в FAT-32 карту памяти microSD и вставьте карту в слот microSD.
- Включите замок с помощью клавиши On .
- Затем нажмите Func .
- Появится надпись «Main menu» (Главное меню).
- Клавишами 1 или 2 пролистайте список меню до выделения пункта «Administrator» (Администратор).
- Подтвердите действие клавишей On .
- Появится надпись «Administrator» (Администратор).
- Клавишами 1 или 2 пролистайте список меню до выделения пункта «Programming» (Программирование).
- Подтвердите выбор клавишей On .
- Появится надпись «Programming» (Программирование).
- Клавишами 1 или 2 пролистайте список меню до выделения пункта «Firmwareupdate» (Обновление прошивки).
- Подтвердите действие клавишей On .
- Введите код администратора, чтобы получить необходимое право доступа.
- Появится надпись «Confirm current original Firmware version with Enter» (Подтвердите текущую версию ориг. прошивки нажатием клавиши Enter).
- Подтвердите действие клавишей On . Дальнейший процесс не требует вашего вмешательства.
- Появится сообщение «Do not interrupt power» (Не прерывайте питание устройства).
- На некоторое время дисплей погаснет.
- По завершении процесса обновления появится сообщение «Firmwareupdate completed» (Обновление прошивки завершено).

```
PROGRAMMING
Databaseupdate
Firmwareupdate
Restructure
1: ▲ 2: ▼ FUNC: <
```

```
Confirm current
original firmware
version with Enter!
FUNC: M
```

```
Firmwareupdate
complete!
FUNC: <
```

Меню: Администратор / Программирование / Реорганизация

- Включите замок с помощью клавиши On .
- Затем нажмите Func .
- Появится надпись «Main menu» (Главное меню).
- Клавишами 1 или 2 пролистайте список меню до выделения пункта «Administrator» (Администратор).
- Подтвердите действие клавишей On .
- Появится надпись «Administrator» (Администратор).
- Клавишами 1 или 2 пролистайте список меню до выделения пункта «Programming» (Программирование).
- Подтвердите выбор клавишей On .
- Появится надпись «Programming» (Программирование).
- Клавишами 1 или 2 пролистайте список меню до выделения пункта «Restructure!» (Реорганизация).
- Подтвердите действие клавишей On .
- Введите код администратора, чтобы получить необходимое право доступа.
- Появится надпись «Restructuring in progress!» (Выполняется реорганизация).

```
PROGRAMMING
Databaseupdate
Firmwareupdate
Restructure
1: ▲ FUNC: <
```

```
Restructuring
in progress!
```

Меню: Администратор / События

Историю событий можно сохранить на вставленную карту памяти microSD, а также вывести для просмотра на дисплей.

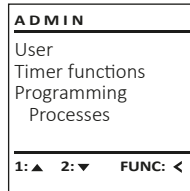

Меню: Администратор / События / Показать

- Включите замок с помощью клавиши On_{Enter} .
- Затем нажмите Func .
- Появится надпись «Main menu» (Главное меню).
- Клавишами 1 или 2 пролистайте список меню до выделения пункта «Administrators» (Администратор).
- Подтвердите действие клавишей On_{Enter} .
- Появится надпись «Administrator» (Администратор).
- Клавишами 1 или 2 пролистайте список меню до выделения пункта «Processes» (События).
- Подтвердите действие клавишей On_{Enter} .
- Введите код администратора, чтобы получить необходимое право доступа.
- Проллистайте запись данных с помощью клавиш 1 или 2.
- Подтвердите действие клавишей On_{Enter} .

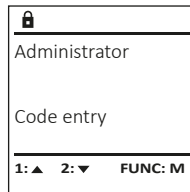
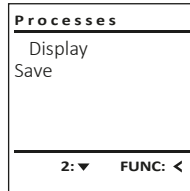

Меню: Администратор / События / Сохранить

- Вставьте отформатированную в FAT-32 карту памяти microSD в предусмотренный для нее слот.
- Включите замок с помощью клавиши On_{Enter} .
- Затем нажмите Func .
- Появится надпись «Main menu» (Главное меню).
- Клавишами 1 или 2 пролистайте список меню до выделения пункта «Administrators» (Администратор).
- Подтвердите действие клавишей On_{Enter} .
- Появится надпись «Administrators» (Администратор).
- Клавишами 1 или 2 пролистайте список меню до выделения пункта «Processes» (События).
- Подтвердите действие клавишей On_{Enter} .
- Появится надпись «Processes» (События).
- Клавишами 1 или 2 пролистайте список меню до выделения пункта «Save» (Сохранить).
- Подтвердите действие клавишей On_{Enter} .
- Введите код администратора, чтобы получить необходимое право доступа.
- Появится сообщение «Please wait!» (Пожалуйста, подождите).
- Появится сообщение «Dataset has been stored!» (Данные сохранены).
- Нажмите любую клавишу.

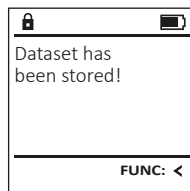
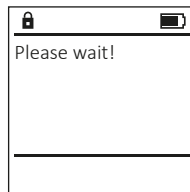
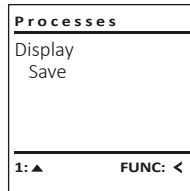

Меню: Администратор / Настройка

Система должна быть зарегистрирована для обмена данными в пределах устройства. Функция «Сброс ОП» удаляет из памяти все отпечатки пальцев.

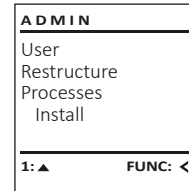

Меню: Администратор / Настройка / Регистрация

В случае полного сбоя системы может потребоваться повторная регистрация электронной панели управления в замковом механизме.

- Включите замок с помощью клавиши On_{Enter} .
- Затем нажмите Func .
- Появится надпись «Main menu» (Главное меню).
- Клавишами 1 или 2 пролистайте список меню до выделения пункта «Administrator» (Администратор).
- Подтвердите действие клавишей On_{Enter} .
- Появится надпись «Administrator» (Администратор).
- Клавишами 1 или 2 пролистайте список меню до выделения пункта «Setup» (Настройка).
- Подтвердите действие клавишей On_{Enter} .
- Введите код администратора, чтобы получить необходимое право доступа.
- Появится сообщение «Dataset has been stored!» (Данные сохранены)
- Нажмите любую клавишу.

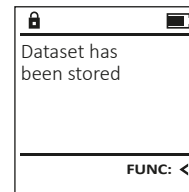
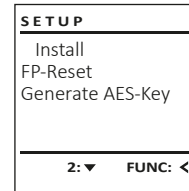

После регистрации необходимо изменить код администратора, как описано в пункте «Меню: Изменение кода».

Меню: Администратор / Настройка / Сброс ОП

- Включите замок с помощью клавиши On_{Enter} .
- Затем нажмите Func .
- Появится надпись «Main menu» (Главное меню).
- Клавишами 1 или 2 пролистайте список меню до выделения пункта «Administrators» (Администратор).
- Подтвердите действие клавишей On_{Enter} .
- Появится надпись «Administrator» (Администратор).
- Клавишами 1 или 2 пролистайте список меню до выделения пункта «Setup» (Настройка).
- Подтвердите действие клавишей On_{Enter} .
- Клавишами 1 или 2 пролистайте список меню до выделения пункта «FP-Reset» (Сброс ОП).
- Подтвердите действие клавишей On_{Enter} .
- Введите код администратора, чтобы получить необходимое право доступа.
- Появится надпись «Delete data with ENTER key» (Удалить данные клавишей ENTER).
- Подтвердите действие клавишей On_{Enter} .
- Появится сообщение «Please wait!» (Пожалуйста, подождите)
- Нажмите любую клавишу.

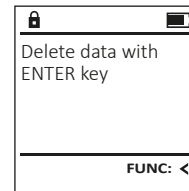
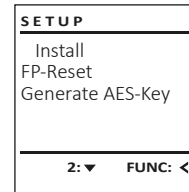

Меню: Администратор / Настройка / Создать ключ AES

Данная функция изначально заблокирована.

В этом меню можно просматривать различные сведения о системе.

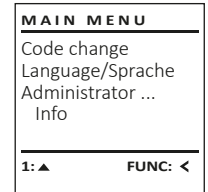

Меню: Информация / Информация о системе

- Включите замок с помощью клавиши On_{Enter} .
- Затем нажмите Func .
- Появится надпись «Main menu» (Главное меню).
- Клавишами 1 или 2 пролистайте список меню до выделения пункта «Info» (Информация).
- Подтвердите действие клавишей On_{Enter} .
- Появится надпись «Info» (Информация).
- Подтвердите действие клавишей On_{Enter} .
- Введите код администратора, чтобы получить необходимое право доступа.
- На дисплей будет выведена информация о системе.
- Для просмотра информации пролистайте список с помощью клавиш 1 или 2.
- Для возврата в меню используйте клавишу Func .

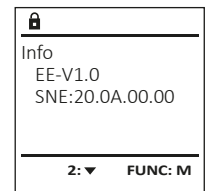
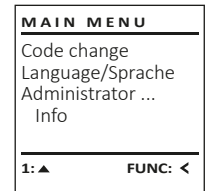

Меню: Информация / Проверка системы

- Включите замок с помощью клавиши On_{Enter} .
- Затем нажмите Func .
- Появится надпись «Main menu» (Главное меню).
- Клавишами 1 или 2 пролистайте список меню до выделения пункта «Info» (Информация).
- Подтвердите действие клавишей On_{Enter} .
- Появится надпись «Info» (Информация).
- Клавишами 1 или 2 пролистайте список меню до выделения пункта «Systemcheck» (Проверка системы).
- Подтвердите действие клавишей On_{Enter} .
- Введите код администратора, чтобы получить необходимое право доступа.
- На дисплей будет выведена информация о проверке системы.
- Для просмотра информации пролистайте список с помощью клавиш 1 или 2.
- Для возврата в меню используйте клавишу Func .

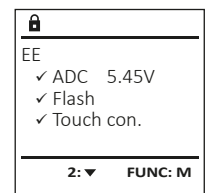
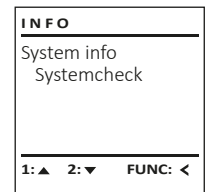

Сообщения об ошибках

Ниже представлены сообщения, выводимые на дисплей при добавлении отпечатков пальцев или открывании сейфа.

Сообщение об ошибке	Решение
<i>Too fast! Please repeat (Слишком быстро! Пожалуйста, повторите попытку)</i>	Проведите пальцем по датчику медленнее.
<i>Too tilted! Please repeat (Недопустимое отклонение! Пожалуйста, повторите попытку)</i>	Проведите пальцем точно над датчиком.
<i>Too short! Please repeat (Недостаточное пятно контакта! Пожалуйста, повторите попытку)</i>	Проведите пальцем над датчиком так, чтобы для считывания была доступна как можно большая площадь поверхности пальца.
<i>Position in the middle and repeat! (Повторите попытку, расположив палец посередине!)</i>	Расположите палец ровно по центру над датчиком.
<i>Wrong code! (Неверный код!)</i>	Введите действительный код доступа.
<i>No admittance! (В доступе отказано!)</i>	Вы использовали не тот палец. Повторите попытку пальцем, который использовался при добавлении отпечатка.

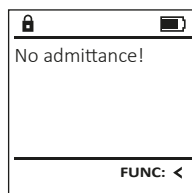
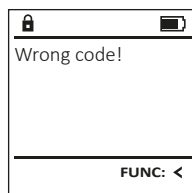
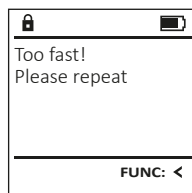

Замена батареек

Отображение заряда батарейки в правом верхнем углу дисплея позволяет в любой момент просмотреть ее статус. Когда заряд батарейки подходит к концу, на дисплее появляется соответствующее указание: При его появлении желательно немедленно заменить батареи.

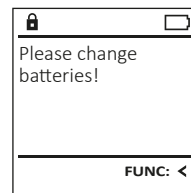

Выверните винта на нижней стороне электронного устройства замка. Для этого вам потребуется отвертка с битой Torx T8.



Крышка с батарейками соскользнет вниз.

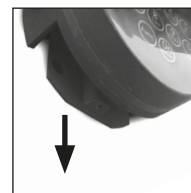

Извлеките старые батарейки и утилизируйте их в соответствии с указаниями по утилизации на стр. 141. Замените батарейки на четыре новые батарейки AA 1,5 В, соблюдая полярность. Полоса отмечены на отсеке для батареек. Используйте только батарейки от производителя, а не аккумуляторы.

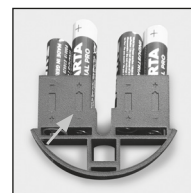

Вставьте крышку и батарейки в электронное устройство и прикрутите ее.



Гарантия

Изделия BURG-WÄCHTER производятся по стандартам, действующим на момент производства, и с соблюдением стандартов качества компании. Гарантия покрывает исключительно изъяны, наличие которых доказано на момент продажи и возникшие из-за дефекта материала или производственной ошибки. Гарантия истекает через два года, дальнейшие гарантийные требования исключены. Неисправности и повреждения, возникшие вследствие транспортировки, неправильного обслуживания, ненадлежащего применения, износа и т.п., из гарантии исключаются. Гарантия не распространяется на батарейки. При обнаружении дефектов покупатель должен информировать своего дилера в письменной форме, прилагая оригинальный чек на покупку и краткое описание дефекта. После проверки в течение разумного срока исполнитель гарантийных обязательств принимает решение о возможном ремонте или замене.

Внимание:

Чтобы мы могли вернуть качественное и работающее изделие и оказать необходимую помощь в случае сервисного обслуживания или ремонта, просим вас передать дилеру вместе с неисправным или дефектным устройством действительный код администратора и оригинал чека.

Кроме того, при возврате товара на основании Вашего права возврата все части устройства должны быть исправными и с заводскими настройками. При несоблюдении этого требования гарантия утрачивает силу.

Утилизация устройства

Уважаемый клиент!

Помогите уменьшить количество отходов. Если вы намерены утилизировать это устройство, помните, что многие его детали содержат ценные материалы, которые могут быть переработаны.

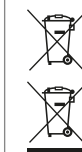

Обращаем ваше внимание на то, что электрические/электронные приборы и батарейки запрещается выбрасывать вместе с бытовыми отходами — этот вид отходов подлежит отдельному сбору и переработке. Узнайте в ответственном учреждении вашего города или муниципалитета, где расположены ближайшие пункты сбора батареек и электрических отходов.

Компания BURG-WÄCHTER KG заявляет, что данное устройство отвечает требованиям европейских директив 2014/30/EU, (EMC) и 2011/65/EU (RoHS).

Полный текст Декларации соответствия ЕС доступен на сайте компании: www.burg.biz.

Рекомендация по безопасности

Время от времени протирайте клавиатуру микрофибровой тканью (например, салфеткой для протирания очков), чтобы удалить с нее имеющиеся отпечатки пальцев.

Мы не исключаем возможности ошибок при печати и наборе, а также сохраняем за собой право на внесение технических изменений.

Технические данные

Количество кодов администратора:	1
Количество пользовательских кодов:	9 (макс.)
Количество отпечатков пальцев:	20 (макс.)
Длительность блокировки:	5 мин после трех вводов неправильного кода, затем — по 10 мин после каждой неудачной попытки
Питание:	4 щелочные пальчиковые батарейки AA, LR6
Дата/Время	✓
Возможность обновления (прошивка):	✓
Количество событий в истории:	2 000

Δομή

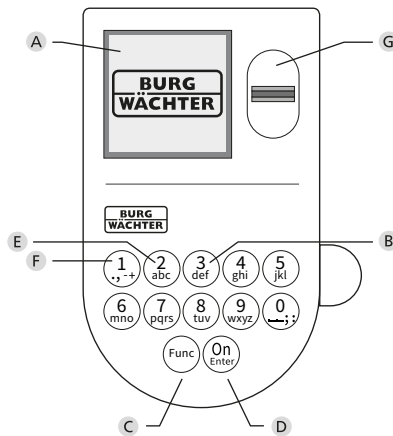

A Οθόνη

B Αριθμητικά πλήκτρα

Οι αριθμοί «1»-«0» χρησιμοποιούνται για λόγους καταχώρησης π.χ. για καταχώρηση του κωδικού.

C Πλήκτρο «Func»

Η λειτουργία του πλήκτρου «Func» προσαρμόζεται ανάλογα με την κατάσταση. Πατώντας το πλήκτρο, μπορείτε να εκτελέσετε μετάβαση στο προηγούμενο επίπεδο μενού, να διαγράψετε έναν καταχωρημένο χαρακτήρα ή να μεταβείτε στο βασικό μενού. Η τρέχουσα λειτουργία πλήκτρου εμφανίζεται στην οθόνη (βλ. ενότητα 3).

D Πλήκτρο «On/Enter»

Με το πλήκτρο «On/Enter» γίνεται εκκίνηση του συστήματος ή επιλογή του καθορισμένου στοιχείου μενού.

E Πλήκτρο «1»

Αν υπάρχουν περισσότερες δυνατότητες επιλογής, με το πλήκτρο μπορείτε να εκτελέσετε κύλιση προς τα πάνω. Αν αυτό είναι εφικτό, τότε υποδεικνύεται στην οθόνη (βλ. ενότητα 3).

F Πλήκτρο «2»

Αν υπάρχουν περισσότερες δυνατότητες επιλογής, με το πλήκτρο μπορείτε να εκτελέσετε κύλιση προς τα κάτω. Αν αυτό είναι εφικτό, τότε υποδεικνύεται στην οθόνη (βλ. ενότητα 3).

G Αισθητήρας δακτυλικού αποτυπώματος

Μέσω του αισθητήρα δακτυλικού αποτυπώματος μπορείτε να αποθηκεύετε δακτυλικά αποτυπώματα ή να τα χρησιμοποιείτε για το άνοιγμα του χρηματοκιβωτίου.

Αγαπητέ πελάτη,

Σας ευχαριστούμε που επιλέξατε ένα χρηματοκιβώτιο της BURG-WÄCHTER με ηλεκτρονική κλειδαριά SecuTronic. Η συγκεκριμένη ηλεκτρονική κλειδαριά είναι πιστοποιημένη κατά ECB-S κατηγορία B.

Αποκτήσατε ένα προϊόν που πληροί εξαιρετικά υψηλές απαιτήσεις ασφαλείας και το οποίο σχεδιάστηκε και κατασκευάστηκε σύμφωνα με τα σημερινά τεχνολογικά πρότυπα. Η κλειδαριά είναι πιστοποιημένη σύμφωνα με το EN 1300:2018. (Ταξινόμηση κλειδαριών υψηλής ασφάλειας σε μονάδες αποθήκευσης τιμαλών ανάλογα με την τιμή αντίστασης ενάντια σε μη εξουσιοδοτημένο άνοιγμα).

Προσοχή: Πριν ξεκινήσετε τον προγραμματισμό, διαβάστε προσεκτικά όλες τις οδηγίες χρήσης και φυλάξτε το φυλλάδιο για μελλοντική χρήση.

Ελπίζουμε να μείνετε ευχαριστημένοι από το νέο σας χρηματοκιβώτιο BURG-WÄCHTER.
Burg-Wächter KG

Γενικές πληροφορίες

Ενεργοποίηση

Η ενεργοποίηση της ηλεκτρονικής μονάδας γίνεται από το πλήκτρο $\frac{On}{Enter}$ στο πληκτρολόγιο. Έπειτα, το πλήκτρο ανάβει. Ταυτόχρονα, στην οθόνη εμφανίζεται στιγμιαία το λογότυπο BURG-WÄCHTER, προτού εμφανιστεί το πεδίο εισαγωγής για τον κωδικό PIN ή το δακτυλικό αποτύπωμα.

Γλώσσες

Η πλοήγηση στο μενού της οθόνης είναι διαθέσιμη σε δώδεκα γλώσσες και μπορεί να ρυθμιστεί από το μενού Γλώσσες. Μια πιο αναλυτική εξήγηση θα βρείτε στο κεφάλαιο «Μενού Γλώσσα/Language».

Δικαιώματα πρόσβασης

Για το άνοιγμα με το δακτυλικό αποτύπωμα πρέπει επίσης να καταχωρηθεί ένας έγκυρος κωδικός PIN.

Πλαίσιο:

Στην τρέχουσα έκδοση λογισμικού, δεν υπάρχει πλήρης αποδοχή των δακτυλικών αποτυπωμάτων. Για να αποκτήσετε άδεια ανοίγματος, θα πρέπει ωστόσο να υπάρχει απόλυτη αποδοχή. Για τον λόγο αυτό, θα χρειαστείτε επιπλέον έναν έγκυρο κωδικό PIN ενός άλλου χρήστη. Κατά τη δημιουργία ενός κωδικού PIN στο χρηματοκιβώτιο εμφανίζεται το ερώτημα αν η πρόσβαση θα πρέπει να χρησιμοποιείται μαζί με ένα δακτυλικό αποτύπωμα. Σε αυτήν την περίπτωση, η εγκυρότητα του κωδικού PIN υποβαθμίζεται αυτόματα, με αποτέλεσμα η πρόσβαση να μην είναι διασφαλισμένη χωρίς έναν ακόμη κωδικό PIN ή το δακτυλικό αποτύπωμα ενός άλλου χρήστη. Ο συνδυασμός κωδικού PIN και δακτυλικού αποτυπώματος του ίδιου χρήστη δεν διασφαλίζει την πρόσβαση.

Οι κωδικοί PIN χωρίς αντιστοιχισμένο δακτυλικό αποτύπωμα συνεχίζουν να είναι πλήρως αποδοκτικοί και, συνεπώς, διασφαλίζουν την πρόσβαση χωρίς δεύτερη απαίτηση δικαιώματος πρόσβασης.

Χρόνοι φραγής

Για λόγους προστασίας από ανεπιθύμητες παρεμβάσεις, το ηλεκτρονικό σύστημα της κλειδαριάς κλειδώνει την πρόσβαση στο χρηματοκιβώτιο για πέντε λεπτά, εφόσον καταχωρηθεί τρεις φορές συνεχόμενα λάθος κωδικός. Στη συνέχεια, με κάθε επόμενη λάθος καταχώρηση, η φραγή διαρκεί δέκα λεπτά. Στη διάρκεια του χρόνου φραγής, στην οθόνη εμφανίζεται ο υπολειπόμενος χρόνος με αντίστροφη μέτρηση. Το άνοιγμα του χρηματοκιβωτίου στη διάρκεια της φραγής δεν είναι εφικτό, ούτε και με έναν έγκυρο κωδικό χρήστη ή διαχειριστή.

Αύξηση της προστασίας από διάρρηξη

Προσέχετε ώστε οι κωδικοί να μην περιέχονται στην κατοχή μη εξουσιοδοτημένων ατόμων. Για τον λόγο αυτόν, φυλάσσετε τους κωδικούς σε ασφαλές μέρος, στο οποίο έχουν πρόσβαση μόνο εξουσιοδοτημένα άτομα. Αν ένας κωδικός χαθεί, τότε η κλειδαριά θα πρέπει να ρυθμιστεί, ώστε να δέχεται έναν καινούργιο κωδικό.

- Αλλάξτε τον εργοστασιακό κωδικό μόλις θέσετε την κλειδαριά σε λειτουργία.
- Μην χρησιμοποιείτε εύκολους κωδικούς τους οποίους μπορεί κανείς εύκολα να μαντέψει (π.χ. 1-2-3-4-5-6).
- Μην χρησιμοποιείτε κωδικούς που παραπέμπουν σε προσωπικά στοιχεία (π.χ. ημερομηνία γέννησης) ή άλλα στοιχεία τα οποία θα μπορούσε κανείς να συμπεράνει εφόσον γνωρίζει τον κάτοχο του κωδικού.
- Αφού αλλάξετε τον κωδικό, πρέπει να δοκιμάσετε την κλειδαριά αρκετές φορές με ανοιχτή την πόρτα.

Προσοχή: Οποιοσδήποτε αλλαγές στον κωδικό διαχειριστή, τον εργοστασιακό κωδικό και τον κωδικό χρήστη πρέπει να διεξάγονται με ανοιχτή την πόρτα του χρηματοκιβωτίου. Αφού προγραμματίσετε έναν νέο κωδικό, θα πρέπει να δοκιμασθεί αρκετές φορές, χρησιμοποιώντας τον νέο κωδικό με ανοιχτή την πόρτα.

Πλήκτρα

Αριθμητικά πλήκτρα:

Οι αριθμοί «1»-«0» χρησιμοποιούνται για λόγους καταχώρησης π.χ. για καταχώρηση του κωδικού.

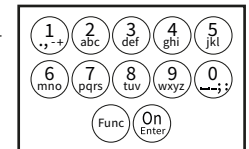

Πλήκτρο «Func»:

Η λειτουργία του πλήκτρου «Func» προσαρμόζεται ανάλογα με την κατάσταση. Πατώντας το πλήκτρο, μπορείτε να εκτελέσετε μετάβαση στο προηγούμενο μενού, να διαγράψετε έναν καταχωρημένο χαρακτήρα ή να μεταβείτε στο βασικό μενού. Η τρέχουσα λειτουργία του πλήκτρου εμφανίζεται στην οθόνη.

Πλήκτρο «On/Enter»:

Με το πλήκτρο «On/Enter» γίνεται εκκίνηση του συστήματος ή επιλογή του καθορισμένου στοιχείου του μενού.

Πλήκτρα «1» και «2»:

Αν υπάρχουν περισσότερες δυνατότητες επιλογής, με αυτά τα πλήκτρα μπορείτε να εκτελέσετε κύλιση προς τα πάνω και προς τα κάτω. Αν αυτό είναι εφικτό, τότε υποδεικνύεται στην οθόνη με αντίστοιχα βέλη.

Αισθητήρας δακτυλικού αποτυπώματος:

Μέσω του αισθητήρα δακτυλικού αποτυπώματος μπορείτε να αποθηκεύετε δακτυλικά αποτυπώματα ή να τα χρησιμοποιείτε για το άνοιγμα του χρηματοκιβωτίου.



Οθόνη

- A** Υποδεικνύει αν μπορείτε να ακυρώσετε την τελευταία καταχώρηση με το πλήκτρο **Func** (<) ή να μεταβείτε στο βασικό μενού (**M**).
- B** Το (2:▼) εμφανίζεται, όταν μπορείτε να εκτελέσετε κύλιση προς τα κάτω με το πλήκτρο «2».
- C** Το (1:▲) εμφανίζεται, όταν μπορείτε να εκτελέσετε κύλιση προς τα πάνω με το πλήκτρο «1».
- D** Το (🔒) υποδεικνύει την στάθμη της μπαταρίας.
- E** Το (🔒/👉) υποδεικνύει αν ο μηχανισμός κλεισίματος έχει απενεργοποιησει το κλείδωμα και το χρηματοκιβώτιο μπορεί να ανοίξει.

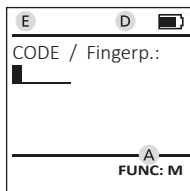
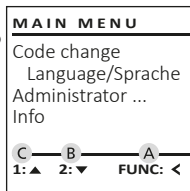

Άνοιγμα

Άνοιγμα με κωδικό PIN

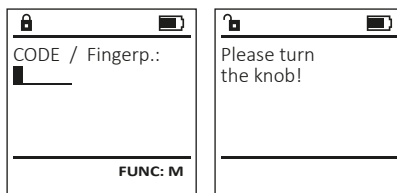

- Ενεργοποιήστε την κλειδαριά με το πλήκτρο **On Enter**.
- Καταχωρήστε τον 6ψήφιο κωδικό PIN (ο εργοστασιακός κωδικός είναι «1-2-3-4-5-6»).
- Στην οθόνη εμφανίζεται το μήνυμα «Please turn the knob!» (Γυρίστε το κουμπί!).
- Γυρίστε το κουμπί.

Άνοιγμα με δακτυλικό αποτύπωμα



- Ενεργοποιήστε την κλειδαριά με το πλήκτρο **On Enter**.
- Περάστε ένα δάκτυλο, για το οποίο έχει διενεργηθεί εκμάθηση, από πάνω προς τα κάτω, κεντρικά στον αισθητήρα.
- Στην οθόνη θα εμφανιστεί η ειδοποίηση «Validity not achieved» (Δεν υπάρχει αποδοχή).
- Καταχωρήστε έναν έγκυρο 6ψήφιο κωδικό PIN (ο εργοστασιακός κωδικός είναι «1-2-3-4-5-6») ενός άλλου χρήστη.
- Στην οθόνη εμφανίζεται το μήνυμα «Please turn the knob!» (Γυρίστε το κουμπί!).
- Γυρίστε την χειρολαβή.

Μενού

Διαμόρφωση μενού

- Αλλαγή κωδικού
- Γλώσσα/Language
- Διαχειριστής
 - > Χρήστης
 - > Δημιουργία
 - > Δημιουργία κωδικού
 - > Δημιουργία δακτυλικού αποτυπώματος
 - > Αντιστοίχιση
 - > Αντιστοίχιση κωδικού
 - > Αντιστοίχιση δακτυλικού αποτυπώματος
 - > Διαγραφή
- > Χρονικές λειτουργίες
 - > Ρύθμιση ώρας
 - > Ρύθμιση ημερομηνίας
 - > Αυτόματη αλλαγή θερινής/χειμερινής ώρας
 - > Χρονική υστέρηση
- > Προγραμματισμός
 - > Ενημέρωση βάσης δεδομένων
 - > Ενημέρωση firmware
 - > Αναδιοργάνωση
- > Διαδικασίες
 - > Εμφάνιση
 - > Αποθήκευση
- > Ρυθμίσεις
 - > Σύνδεση
 - > Επαναφορά δακτυλικών αποτυπωμάτων
 - > Δημιουργία κλειδιού AES
- Πληροφορίες
 - > Πληροφορίες συστήματος
 - > Έλεγχος συστήματος

Περιγραφή των λειτουργιών του μενού

Δομή μενού

Αλλαγή κωδικού διαχειριστή και κωδικών χρήστη. Σας επισημαίνουμε ότι για λόγους ασφαλείας θα πρέπει να αλλάξετε τον εργοστασιακό κωδικό διαχειριστή με έναν κωδικό που θα ρυθμίσετε εσείς.

- Ενεργοποιήστε την κλειδαριά με το πλήκτρο **On Enter**.
- Έπειτα, πατήστε το **Func**.
- Εμφανίζεται το «Main menu» (Βασικό μενού).
- Επιβεβαιώστε με **On**.
- Τώρα, μπορείτε να εκτελέσετε κύλιση με τα πλήκτρα 1 και/ή 2, μέχρι να επισημάνετε τον διαχειριστή/χρήστη, του οποίου τον κωδικό θέλετε να αλλάξετε.
- Επιβεβαιώστε με **On**.
- Καταχωρήστε χρησιμοποιώντας το πληκτρολόγιο τον παλιό ή τον εργοστασιακό κωδικό που ίσχυε έως τώρα και πατήστε **On**.
- Καταχωρήστε χρησιμοποιώντας το πληκτρολόγιο τον νέο κωδικό και επιβεβαιώστε με **On**.
- Επαναλάβετε την καταχώρηση του νέου κωδικού και επιβεβαιώστε ξανά με **On**.
- Εφόσον η καταχώρηση είναι σωστή, εμφανίζεται το μήνυμα «Code change completed!» (Η αλλαγή κωδικού ολοκληρώθηκε).
- Πατήστε ένα οποιοδήποτε πλήκτρο.

Υπόδειξη: Κατά την πρώτη έναρξη λειτουργίας, χρηματοκιβωτίου θα σας ζητηθούν επίσης στοιχεία για την τρέχουσα ημερομηνία και ώρα:

- καταχώρηση ημέρας (2 ψηφία).
- καταχώρηση μήνα (2 ψηφία).
- καταχώρηση έτους (2 ψηφία).
- καταχώρηση ώρας (2 ψηφία).
- καταχώρηση λεπτών (2 ψηφία).

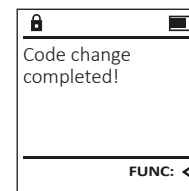
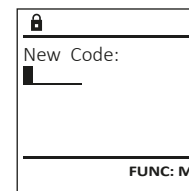
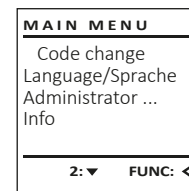

Μενού Γλώσσα/Language

- Ενεργοποιήστε την κλειδαριά με το πλήκτρο On Enter .
- Έπειτα, πατήστε το Func .
- Εμφανίζεται το «Main menu» (Βασικό μενού).
- Εκτελέστε κύλιση με το πλήκτρο 1 και/ή 2, μέχρι να επισημανθεί το στοιχείο μενού «Language» (Γλώσσα).
- Επιβεβαιώστε με On Enter .
- Θα εμφανιστεί το «Main menu / language» (Βασικό μενού/Γλώσσα).
- Εκτελέστε κύλιση με τα πλήκτρα 1 και/ή 2, μέχρι να επισημανθεί η επιθυμητή γλώσσα.
- Επιβεβαιώστε με On Enter .
- Εμφανίζεται το μήνυμα «Data has been saved!» (Τα δεδομένα αποθηκεύτηκαν!).
- Πατήστε ένα οποιοδήποτε πλήκτρο.

```
MAIN MENU
Code change
Language/Sprache
Administrator ...
Info
1: ▲ 2: ▼ FUNC: <
```

```
LANGUAGE
Čeština
Deutsch
English
Español
1: ▲ 2: ▼ FUNC: <
```

Μενού Διαχειριστή

Αυτό το μενού περιέχει αρκετά υπομενού για ομαδοποίηση των λειτουργιών. Οι λειτουργίες που περιλαμβάνονται σε αυτήν την ενότητα είναι πλήρως αξιοποιήσιμες μόνο με κωδικό διαχειριστή.

```
MAIN MENU
Code change
Language/Sprache
Administrator ...
Info
1: ▲ 2: ▼ FUNC: <
```

Μενού Διαχειριστής / Χρήστης

Μενού Διαχειριστής / Χρήστης / Δημιουργία

Οι χρήστες που έχετε δημιουργήσει μπορούν να ανοίγουν το χρηματοκιβώτιο. Για πληροφορίες σχετικά με τον βαθμό αποδοχής, βλ. σελίδα 142.

Υπομενού Διαχειριστής / Χρήστης / Δημιουργία / Δημιουργία κωδικού

- Ενεργοποιήστε την κλειδαριά με το πλήκτρο On Enter .
- Έπειτα, πατήστε το Func .
- Εμφανίζεται το «Main menu» (Βασικό μενού).
- Εκτελέστε κύλιση με το πλήκτρο 1 και/ή 2, μέχρι να επισημανθεί το στοιχείο μενού «Administrator» (Διαχειριστής).
- Επιβεβαιώστε με On Enter .
- Θα εμφανιστεί το «Main menu / Administrator» (Βασικό μενού).
- Επιβεβαιώστε με On Enter .
- Θα εμφανιστεί το «Main menu / Administrator / User» (Βασικό μενού / Διαχειριστής / Χρήστης).
- Επιβεβαιώστε με On Enter .
- Θα εμφανιστεί το «Main menu / Administrator / User / Create» (Βασικό μενού / Διαχειριστής / Χρήστης / Δημιουργία).
- Επιβεβαιώστε με On Enter .
- Καταχωρήστε τον κωδικό διαχειριστή για να λάβετε την απαιτούμενη εξουσιοδότηση.

```
USER
Create
Assign
Delete
2: ▼ FUNC: <
```

```
USER.0001 CD
Combination:
[FP]
FUNC: M
```

- Εμφανίζεται η επόμενη ελεύθερη θέση αποθήκευσης (π.χ. USER.0002 CD).
- Καταχωρήστε τον δψήφιο κωδικό και επιβεβαιώστε με On Enter .
- Εκτελέστε κύλιση με το πλήκτρο 1 και/ή 2 στις δυνατότητες συνδυασμού.
- Αν δεν επιλέξετε κανέναν συνδυασμό, επιβεβαιώστε 3 φορές με On Enter .
- Αν επιλέξετε τον συνδυασμό «δακτυλικό αποτύπωμα (FP)», εκτελέστε εκμάθηση του δακτυλικού σας αποτυπώματος, όπως περιγράφεται στο υπομενού «Administrator / User / Create / Create fingerprint» (Διαχειριστής / Χρήστης / Δημιουργία / Δημιουργία δακτυλικού αποτυπώματος).

Υπομενού Διαχειριστής / Χρήστης / Δημιουργία / Δημιουργία δακτυλικού αποτυπώματος

- Ενεργοποιήστε την κλειδαριά με το πλήκτρο On Enter .
- Έπειτα, πατήστε το Func .
- Εμφανίζεται το «Main menu» (Βασικό μενού).
- Εκτελέστε κύλιση με το πλήκτρο 1 και/ή 2, μέχρι να επισημανθεί το στοιχείο μενού «Administrator» (Διαχειριστής).
- Επιβεβαιώστε με On Enter .
- Θα εμφανιστεί το «Main menu / Administrator» (Βασικό μενού).
- Επιβεβαιώστε με On Enter .
- Θα εμφανιστεί το «Main menu / Administrator / User» (Βασικό μενού / Διαχειριστής / Χρήστης).
- Επιβεβαιώστε με On Enter .
- Θα εμφανιστεί το «Main menu / Administrator / User / Create» (Βασικό μενού / Διαχειριστής / Χρήστης / Δημιουργία).
- Εκτελέστε κύλιση με το πλήκτρο 1 και/ή 2, μέχρι να επισημανθεί το στοιχείο μενού «Δημιουργία δακτυλικού αποτυπώματος».
- Επιβεβαιώστε με On Enter .
- Καταχωρήστε τον κωδικό διαχειριστή για να λάβετε την απαιτούμενη εξουσιοδότηση.
- Εμφανίζεται η ένδειξη «Create Finger» (Εκμάθηση δακτυλικού αποτυπώματος).
- Πετάστε το δάκτυλο πολλές φορές από πάνω προς τα κάτω, κεντρικά στον αισθητήρα.
- Είτε το σύστημα θα σας προτρέψει να επαναλάβετε τη διαδικασία (για τα μηνύματα σφάλματος, βλ. σελίδα 148), είτε θα λάβετε το μήνυμα «USER.XXXX FP created!» (USER.XXXX FP δημιουργήθηκε με επιτυχία).
- Πατήστε ένα οποιοδήποτε πλήκτρο.

```
USER.0002 CD
569425
Combination:
[FP]
1: ▲ FUNC: <
```

```
USER.0001 CD
Created!
FUNC: <
```

```
USER
Create Code
Create Finger
1: ▲ FUNC: <
```

```
Program finger
■■■■4↓
FUNC: <
```

```
USER.0003 FP
created!
FUNC: <
```

Μενού Διαχειριστής / Χρήστης / Αντιστοίχιση

Κάθε χρήστης μπορεί να διαθέτει έναν κωδικό και ένα δακτυλικό αποτύπωμα. Για πληροφορίες σχετικά με τον βαθμό αποδοχής, βλ. σελίδα 142.

Υπομενού Διαχειριστής / Χρήστης / Αντιστοίχιση / Αντιστοίχιση κωδικού

- Ενεργοποιήστε την κλειδαριά με το πλήκτρο On Enter .
- Έπειτα, πατήστε το Func .
- Εμφανίζεται το «Main menu» (Βασικό μενού).
- Εκτελέστε κύλιση με το πλήκτρο 1 και/ή 2, μέχρι να επισημανθεί το στοιχείο μενού «Administrator» (Διαχειριστής).
- Επιβεβαιώστε με On Enter .
- Θα εμφανιστεί το «Main menu / Administrator» (Βασικό μενού).
- Επιβεβαιώστε με On Enter .
- Θα εμφανιστεί το «Main menu / Administrator / User».
- Εκτελέστε κύλιση με το πλήκτρο 1 και/ή 2, μέχρι να επισημανθεί το στοιχείο μενού «Assign» (Αντιστοίχιση).
- Επιβεβαιώστε με On Enter .
- Θα εμφανιστεί το «Main menu / Administrator / User / Assign» (Βασικό μενού / Διαχειριστής / Χρήστης / Αντιστοίχιση).
- Επιβεβαιώστε με On Enter .
- Καταχωρήστε τον κωδικό διαχειριστή για να λάβετε την απαιτούμενη εξουσιοδότηση.
- Τώρα, μπορείτε να εκτελέσετε κύλιση με τα πλήκτρα 1 και/ή 2, μέχρι να επισημανθεί τον χρήστη, στον οποίο θέλετε να αντιστοιχίσετε έναν κωδικό.
- Επιβεβαιώστε με On Enter .
- Καταχωρήστε τον δψήφιο κωδικό και επιβεβαιώστε με On Enter .
- Εκτελέστε κύλιση με το πλήκτρο 1 και/ή 2 στις δυνατότητες συνδυασμού.
- Αν δεν επιλέξετε κανέναν συνδυασμό, επιβεβαιώστε 3 φορές με On Enter .

```
USER
Create
Assign
Delete
1: ▲ 2: ▼ FUNC: <
```

```
USER
Assign Code
Assign Finger
2: ▼ FUNC: <
```

```
USER.0001
1: ▲ 2: ▼ FUNC: M
```

Υπομενού Διαχειριστής / Χρήστης / Αντιστοίχιση / Αντιστοίχιση δακτυλικού αποτυπώματος

- Ενεργοποιήστε την κλειδαριά με το πλήκτρο **On Enter**.
- Έπειτα, πατήστε το **Func**.
- Εμφανίζεται το «Main menu» (Βασικό μενού).
- Εκτελέστε κύλιση με το πλήκτρο 1 και/ή 2, μέχρι να επισημανθεί το στοιχείο μενού «Administrator» (Διαχειριστής).
- Επιβεβαιώστε με **On Enter**.
- Θα εμφανιστεί το «Main menu / Administrator» (Βασικό μενού / Διαχειριστής).
- Επιβεβαιώστε με **On Enter**.
- Θα εμφανιστεί το «Main menu / Administrator / User» (Βασικό μενού / Διαχειριστής / Χρήστης).
- Εκτελέστε κύλιση με το πλήκτρο 1 και/ή 2, μέχρι να επισημανθεί το στοιχείο μενού «Assign» (Αντιστοίχιση).
- Επιβεβαιώστε με **On Enter**.
- Εκτελέστε κύλιση με το πλήκτρο 1 και/ή 2, μέχρι να επισημανθεί το στοιχείο μενού «Assign Finger» (Αντιστοίχιση δακτυλικού αποτυπώματος).
- Επιβεβαιώστε με **On Enter**.
- Καταχωρήστε τον κωδικό διαχειριστή για να λάβετε την απαιτούμενη εξουσιοδότηση.
- Θα εμφανιστεί το «Main menu / Administrator / User / Assign Finger» (Βασικό μενού / Διαχειριστής / Χρήστης / Αντιστοίχιση).
- Τώρα, μπορείτε να εκτελέσετε κύλιση με τα πλήκτρα 1 και/ή 2, μέχρι να επισημαντεί τον χρήστη, στον οποίο θέλετε να αντιστοιχίσετε ένα δακτυλικό αποτύπωμα.
- Επιβεβαιώστε με **On Enter**.
- Εμφανίζεται η ένδειξη «Create fingerprint» (Εκμάθηση δακτυλικού αποτυπώματος).
- Περάστε το δάκτυλο πολλές φορές από πάνω προς τα κάτω, κεντρικά στον αισθητήρα.
- Είτε το σύστημα θα σας προτρέψει να επαναλάβετε τη διαδικασία (για τα μηνύματα σφάλματος, βλ. σελίδα 148), είτε θα λάβετε το μήνυμα «USER.XXXX FP created!» (Ο USER.XXXX FP δημιουργήθηκε με επιτυχία).
- Πατήστε ένα οποιοδήποτε πλήκτρο.

USER
Create Assign Delete
1: ▲ 2: ▼ FUNC: <

USER
Assign Code Assign Finger
1: ▲ FUNC: <

USER
USER.0003 FP created!
FUNC: <

Μενού Διαχειριστής / Χρήστης / Διαγραφή

Οι χρήστες που διαγράφονται δεν έχουν πλέον πρόσβαση στο χρηματοκιβώτιο. Ωστόσο, παραμένουν στο ιστορικό.

Υπομενού Διαχειριστής / Χρήστης / Διαγραφή

- Ενεργοποιήστε την κλειδαριά με το πλήκτρο **On Enter**.
- Έπειτα, πατήστε το **Func**.
- Εμφανίζεται το «Main menu» (Βασικό μενού).
- Εκτελέστε κύλιση με το πλήκτρο 1 και/ή 2, μέχρι να επισημανθεί το στοιχείο μενού «Administrator» (Διαχειριστής).
- Επιβεβαιώστε με **On Enter**.
- Θα εμφανιστεί το «Main menu / Administrator» (Βασικό μενού / Διαχειριστής).
- Επιβεβαιώστε με **On Enter**.
- Θα εμφανιστεί το «Main menu / Administrator / User» (Βασικό μενού / Διαχειριστής / Χρήστης).
- Επιβεβαιώστε με **On Enter**.
- Θα εμφανιστεί το «Main menu / Administrator / User / Delete» (Βασικό μενού / Διαχειριστής / Χρήστης / Διαγραφή).
- Εκτελέστε κύλιση με το πλήκτρο 1 και/ή 2, μέχρι να επισημανθεί το στοιχείο μενού «Delete» (Διαγραφή).
- Επιβεβαιώστε με **On Enter**.
- Καταχωρήστε τον κωδικό διαχειριστή για να λάβετε την απαιτούμενη εξουσιοδότηση.
- Τώρα, μπορείτε να εκτελέσετε κύλιση με τα πλήκτρα 1 και/ή 2, μέχρι να επισημαντεί τον χρήστη, τον οποίο θέλετε να διαγράψετε.
- Επιβεβαιώστε με **On Enter**.
- Εμφανίζεται το μήνυμα «Data has been deleted» (Τα δεδομένα διαγράφηκαν).
- Πατήστε ένα οποιοδήποτε πλήκτρο.

USER
Create Delete
1: ▲ FUNC: <

USER
USER.0001 CD
1: ▲ 2: ▼ FUNC: M

USER
Dataset has been deleted!
FUNC: <

Μενού Διαχειριστής / Χρονικές λειτουργίες

Εκτός από την ώρα και την ημερομηνία, μπορείτε να ρυθμίσετε επίσης αν θα γίνεται αυτόματη εναλλαγή μεταξύ θερινής/ χειμερινής ώρας κεντρικής Ευρώπης. Η χρονοκαθυστέρηση αποτρέπει το γρήγορο άνοιγμα σε περίπτωση ληστείας.

ADMIN
User Timer functions Programming Processes
1: ▲ 2: ▼ FUNC: <

Μενού Διαχειριστής / Χρονικές λειτουργίες / Ρύθμιση ώρας

- Ενεργοποιήστε την κλειδαριά με το πλήκτρο **On Enter**.
- Έπειτα, πατήστε το **Func**.
- Εμφανίζεται το «Main menu» (Βασικό μενού).
- Εκτελέστε κύλιση με το πλήκτρο 1 και/ή 2, μέχρι να επισημανθεί το στοιχείο μενού «Administrator» (Διαχειριστής).
- Επιβεβαιώστε με **On Enter**.
- Θα εμφανιστεί το «Main menu / Administrator» (Βασικό μενού / Διαχειριστής).
- Εκτελέστε κύλιση με το πλήκτρο 1 και/ή 2, μέχρι να επισημανθεί το στοιχείο μενού «Timer functions» (Χρονικές λειτουργίες).
- Επιβεβαιώστε με **On Enter**.
- Θα εμφανιστεί το «Administrator / Time entry» (Διαχειριστής / Χρονικές λειτουργίες).
- Επιβεβαιώστε με **On Enter**.
- Καταχωρήστε τον κωδικό διαχειριστή για να λάβετε την απαιτούμενη εξουσιοδότηση.
- Μπορείτε να ρυθμίσετε την ώρα από το πληκτρολόγιο (24ωρη προβολή).
- Επιβεβαιώστε με **On Enter**.
- Εμφανίζεται το μήνυμα «Data has been saved!» (Τα δεδομένα αποθηκεύτηκαν!).
- Πατήστε ένα οποιοδήποτε πλήκτρο.

TIMER FUN ...
Time entry Date entry Autom. ST/WT Delay time
2: ▼ FUNC: <

TIMER FUN ...
Time entry H.M 00.00
FUNC: M

Μενού Διαχειριστής / Χρονικές λειτουργίες / Ρύθμιση ημερομηνίας

- Ενεργοποιήστε την κλειδαριά με το πλήκτρο **On**.
- Έπειτα, πατήστε το **Func**.
- Εμφανίζεται το «Main menu» (Βασικό μενού).
- Εκτελέστε κύλιση με το πλήκτρο 1 και/ή 2, μέχρι να επισημανθεί το στοιχείο μενού «Administrator» (Διαχειριστής).
- Επιβεβαιώστε με **On**.
- Θα εμφανιστεί το «Main menu / Administrator» (Βασικό μενού / Διαχειριστής).
- Εκτελέστε κύλιση με το πλήκτρο 1 και/ή 2, μέχρι να επισημανθεί το στοιχείο μενού «Timer functions» (Χρονικές λειτουργίες).
- Επιβεβαιώστε με **On**.
- Θα εμφανιστεί το «Timer functions» (Χρονικές λειτουργίες).
- Εκτελέστε κύλιση με το πλήκτρο 1 και/ή 2, μέχρι να επισημανθεί το στοιχείο μενού «Date entry» (Ημερομηνία).
- Επιβεβαιώστε με **On**.
- Καταχωρήστε τον κωδικό διαχειριστή για να λάβετε την απαιτούμενη εξουσιοδότηση.
- Μπορείτε να ρυθμίσετε την ημερομηνία από το πληκτρολόγιο.
- Επιβεβαιώστε με **On**.
- Εμφανίζεται το μήνυμα «Data has been saved!» (Τα δεδομένα αποθηκεύτηκαν!).
- Πατήστε ένα οποιοδήποτε πλήκτρο.

TIMER FUN ...		
Time entry		
Date entry		
Autom. ST/WT		
Delay time		
1: ▲ 2: ▼ FUNC: <		

Date entry		
D.M.Y	00.00.00	
FUNC: M		

Μενού Διαχειριστής / Χρονικές λειτουργίες / Αυτόμ. θερ/χειμ ώρα

Αυτόματα εναλλαγή μεταξύ θερινής/ χειμερινής ώρας κεντρικής Ευρώπης.

- Ενεργοποιήστε την κλειδαριά με το πλήκτρο **On**.
- Έπειτα, πατήστε το **Func**.
- Εμφανίζεται το «Main menu» (Βασικό μενού).
- Εκτελέστε κύλιση με το πλήκτρο 1 και/ή 2, μέχρι να επισημανθεί το στοιχείο μενού «Administrator» (Διαχειριστής).
- Επιβεβαιώστε με **On**.
- Θα εμφανιστεί το «Administrator» (Διαχειριστής).
- Εκτελέστε κύλιση με το πλήκτρο 1 και/ή 2, μέχρι να επισημανθεί το στοιχείο μενού «Timer functions» (Χρονικές λειτουργίες).
- Επιβεβαιώστε με **On**.
- Θα εμφανιστεί το «Timer functions» (Χρονικές λειτουργίες).
- Εκτελέστε κύλιση με το πλήκτρο 1 και/ή 2, μέχρι να επισημανθεί το στοιχείο μενού «Autom. ST/WT» (Αυτόμ. θερ/χειμ ώρα).
- Επιβεβαιώστε με **On**.
- Καταχωρήστε τον κωδικό διαχειριστή για να λάβετε την απαιτούμενη εξουσιοδότηση.
- Μπορείτε να ενεργοποιήσετε ή να απενεργοποιήσετε την αυτόματα αλλαγή ώρας με τα πλήκτρα 1 και/ή 2.
- Επιβεβαιώστε με **On**.
- Εμφανίζεται το μήνυμα «Data has been saved!» (Τα δεδομένα αποθηκεύτηκαν!).
- Πατήστε ένα οποιοδήποτε πλήκτρο.

TIMER FUN ...		
Time entry		
Date entry		
Autom. ST/WT		
Delay time		
1: ▲ 2: ▼ FUNC: <		

Autom. ST/WT		
[ON]		
1: ▲ FUNC: M		

Μενού Διαχειριστής / Χρονικές λειτουργίες / Χρονοκαθυστέρηση

Με τη χρονοκαθυστέρηση μπορείτε να καθορίσετε έναν επιθυμητό χρόνο αναμονής πριν την εκτέλεση μιας λειτουργίας, αποτρέποντας έτσι το γρήγορο άνοιγμα σε περίπτωση ληστείας. Αφού παρέλθει η χρονοκαθυστέρηση, πρέπει να γίνει εκ νέου μια έγκυρη και πλήρως αποδεκτή καταχώρηση, προκειμένου να διασφαλιστεί η πρόσβαση.

- Ενεργοποιήστε την κλειδαριά με το πλήκτρο **On**.
- Έπειτα, πατήστε το **Func**.
- Εμφανίζεται το «Main menu» (Βασικό μενού).
- Εκτελέστε κύλιση με το πλήκτρο 1 και/ή 2, μέχρι να επισημανθεί το στοιχείο μενού «Administrator» (Διαχειριστής).
- Επιβεβαιώστε με **On**.
- Θα εμφανιστεί το «Administrator» (Διαχειριστής).
- Εκτελέστε κύλιση με το πλήκτρο 1 και/ή 2, μέχρι να επισημανθεί το στοιχείο μενού «Timer functions» (Χρονικές λειτουργίες).
- Επιβεβαιώστε με **On**.
- Θα εμφανιστεί το «Timer functions» (Χρονικές λειτουργίες).
- Εκτελέστε κύλιση με το πλήκτρο 1 και/ή 2, μέχρι να επισημανθεί το στοιχείο μενού «Delay time» (Χρονοκαθυστέρηση).
- Επιβεβαιώστε με **On**.
- Καταχωρήστε τον κωδικό διαχειριστή για να λάβετε την απαιτούμενη εξουσιοδότηση. Αν είχε ήδη ρυθμιστεί μια χρονοκαθυστέρηση, θα πρέπει να παρέλθει ο συγκεκριμένος χρόνος.
- Μπορείτε να ρυθμίσετε τη χρονοκαθυστέρηση από το πληκτρολόγιο (0-99 λεπτά).
- Επιβεβαιώστε με **On**.
- Εμφανίζεται το μήνυμα «Data has been saved!» (Τα δεδομένα αποθηκεύτηκαν!).
- Πατήστε ένα οποιοδήποτε πλήκτρο.

TIMER FUN ...		
Time entry		
Date entry		
Autom. ST/WT		
Delay time		
1: ▲ FUNC: <		

Delay time		
[00] min		
FUNC: M		

Μενού Διαχειριστής / Προγραμματισμός

Με μια ενημέρωση firmware εκτελείται εγκατάσταση της τελευταίας έκδοσης λογισμικού. Με την αναδιοργάνωση γίνεται ταξινόμηση της βάσης δεδομένων.

ADMIN		
User		
Timer functions		
Programming		
Processes		
1: ▲ 2: ▼ FUNC: <		

Μενού Διαχειριστής / Προγραμματισμός / Ενημέρωση βάσης δεδομένων

Αυτή η λειτουργία δεν είναι προς το παρόν ενεργή.

PROGRAMMING		
Databaseupdate		
Firmwareupdate		
Restructure		
2: ▼ FUNC: <		

Μενού Διαχειριστής / Προγραμματισμός / Ενημέρωση firmware

- Πριν την εκτέλεση της ενημέρωσης firmware, βεβαιωθείτε ότι οι μπαταρίες είναι πλήρως φορτισμένες.
- Αντιγράψτε την νέα έκδοση firmware σε κάρτα microSD με διαμόρφωση FAT 32 και τοποθετήστε την στην υποδοχή κάρτας microSD.
- Ενεργοποιήστε την κλειδαριά με το πλήκτρο **On**.
- Έπειτα, πατήστε το **Func**.
- Εμφανίζεται το «Main menu» (Βασικό μενού).
- Εκτελέστε κύλιση με το πλήκτρο 1 και/ή 2, μέχρι να επισημανθεί το στοιχείο μενού «Administrator» (Διαχειριστής).
- Επιβεβαιώστε με **On**.
- Θα εμφανιστεί το «Administrator» (Διαχειριστής).
- Εκτελέστε κύλιση με το πλήκτρο 1 και/ή 2, μέχρι να επισημανθεί το στοιχείο μενού «Programming» (Προγραμματισμός).
- Επιβεβαιώστε με **On**.
- Εμφανίζεται το «Programming» (Προγραμματισμός).
- Εκτελέστε κύλιση με το πλήκτρο 1 και/ή 2, μέχρι να επισημανθεί το στοιχείο μενού «Firmwareupdate» (Ενημέρωση firmware).
- Επιβεβαιώστε με **On**.
- Καταχωρήστε τον κωδικό διαχειριστή για να λάβετε την απαιτούμενη εξουσιοδότηση.
- Εμφανίζεται η ένδειξη «Confirm current original Firmware version with Enter» (Τρέχον γνήσιο firmware κατασκευαστή. Επιβεβαιώστε την έκδοση με Enter).
- Επιβεβαιώστε με **On**. Έπειτα, δεν χρειάζεται να παρέμβετε στη διαδικασία.
- Εμφανίζεται το μήνυμα «Do not interrupt power» (Μην διακόψετε την ηλεκτρική παροχή).
- Η ένδειξη στην οθόνη σβήνει για λίγο.
- Μετά την ολοκλήρωση της ενημέρωσης, εμφανίζεται η ειδοποίηση «Firmwareupdate completed» (Εκτελέστηκε ενημέρωση του firmware).

PROGRAMMING		
Databaseupdate		
Firmwareupdate		
Restructure		
1: ▲ 2: ▼ FUNC: <		

Confirm current original firmware version with Enter!		
FUNC: M		

Firmwareupdate complete!		
FUNC: <		

Μενού Διαχειριστής / Προγραμματισμός / Αναδιοργάνωση

- Ενεργοποιήστε την κλειδαριά με το πλήκτρο **On**.
- Έπειτα, πατήστε το **Func**.
- Εμφανίζεται το «Main menu» (Βασικό μενού).
- Εκτελέστε κύλιση με το πλήκτρο 1 και/ή 2, μέχρι να επισημανθεί το στοιχείο μενού «Administrator» (Διαχειριστής).
- Επιβεβαιώστε με **On**.
- Θα εμφανιστεί το «Administrator» (Διαχειριστής).
- Εκτελέστε κύλιση με το πλήκτρο 1 και/ή 2, μέχρι να επισημανθεί το στοιχείο μενού «Programming» (Προγραμματισμός).
- Επιβεβαιώστε με **On**.
- Εμφανίζεται το «Programming» (Προγραμματισμός).
- Εκτελέστε κύλιση με το πλήκτρο 1 και/ή 2, μέχρι να επισημανθεί το στοιχείο μενού «Restructure» (Αναδιοργάνωση).
- Επιβεβαιώστε με **On**.
- Καταχωρήστε τον κωδικό διαχειριστή για να λάβετε την απαιτούμενη εξουσιοδότηση.
- Θα εμφανιστεί το μήνυμα «Restructuring in progress!» (Αναδιοργάνωση σε εξέλιξη).

PROGRAMMING		
Databaseupdate		
Firmwareupdate		
Restructure		
1: ▲ FUNC: <		

Restructuring in progress!		
----------------------------	--	--

Μενού Διαχειριστής / Διαδικασίες

Το ιστορικό μπορεί να αποθηκεύεται σε μια εγκατεστημένη κάρτα microSD και/ή να εμφανίζεται απευθείας στην οθόνη.

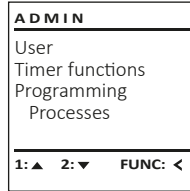

Μενού Διαχειριστής / Διαδικασίες / Εμφάνιση

- Ενεργοποιήστε την κλειδαριά με το πλήκτρο **On**.
- Έπειτα, πατήστε το **Func**.
- Εμφανίζεται το «Main menu» (Βασικό μενού).
- Εκτελέστε κύλιση με το πλήκτρο 1 και/ή 2, μέχρι να επισημανθεί το στοιχείο μενού «Administrator» (Διαχειριστής).
- Επιβεβαιώστε με **On**.
- Θα εμφανιστεί το «Administrator» (Διαχειριστής).
- Εκτελέστε κύλιση με το πλήκτρο 1 και/ή 2, μέχρι να επισημανθεί το στοιχείο μενού «Processes» (Διαδικασίες).
- Επιβεβαιώστε με **On**.
- Καταχωρήστε τον κωδικό διαχειριστή για να λάβετε την απαιτούμενη εξουσιοδότηση.
- Εκτελέστε κύλιση με το πλήκτρο 1 και/ή 2 στις ομάδες δεδομένων.
- Επιβεβαιώστε με **On**.

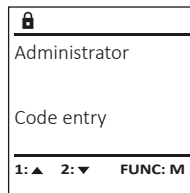
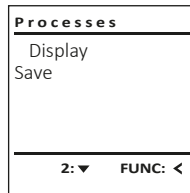

Μενού Διαχειριστής / Διαδικασίες / Αποθήκευση

- Τοποθετήστε μια κάρτα microSD με διαμόρφωση FAT 32 στην υποδοχή κάρτας microSD.
- Ενεργοποιήστε την κλειδαριά με το πλήκτρο **On**.
- Έπειτα, πατήστε το **Func**.
- Εμφανίζεται το «Main menu» (Βασικό μενού).
- Εκτελέστε κύλιση με το πλήκτρο 1 και/ή 2, μέχρι να επισημανθεί το στοιχείο μενού «Administrator» (Διαχειριστής).
- Επιβεβαιώστε με **On**.
- Θα εμφανιστεί το «Administrator» (Διαχειριστής).
- Εκτελέστε κύλιση με το πλήκτρο 1 και/ή 2, μέχρι να επισημανθεί το στοιχείο μενού «Processes» (Διαδικασίες).
- Επιβεβαιώστε με **On**.
- Εμφανίζεται το «Processes» (Διαδικασίες).
- Εκτελέστε κύλιση με το πλήκτρο 1 και/ή 2, μέχρι να επισημανθεί το στοιχείο μενού «Save» (Αποθήκευση).
- Επιβεβαιώστε με **On**.
- Καταχωρήστε τον κωδικό διαχειριστή για να λάβετε την απαιτούμενη εξουσιοδότηση.
- Εμφανίζεται το μήνυμα «Please wait!» (Παρακαλώ περιμένετε!).
- Επιβεβαιώστε με **On**.
- Καταχωρήστε τον κωδικό διαχειριστή για να λάβετε την απαιτούμενη εξουσιοδότηση.
- Εμφανίζεται το μήνυμα «Dataset has been stored!» (Τα δεδομένα αποθηκεύτηκαν!).
- Πατήστε ένα οποιοδήποτε πλήκτρο.

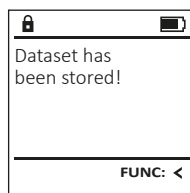
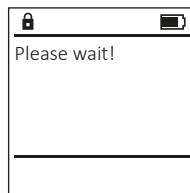
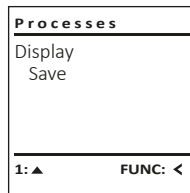

Μενού Διαχειριστής / Ρυθμίσεις

Το σύστημα πρέπει να είναι συνδεδεμένο για την επικοινωνία εντός της συσκευής. Με την επαναφορά δακτυλικών αποτυπωμάτων διαγράφονται όλα τα δακτυλικά αποτυπώματα.

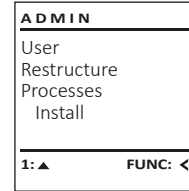

Μενού Διαχειριστής / Ρυθμίσεις / Σύνδεση

Σε περίπτωση διακοπής ολόκληρου του συστήματος ενδέχεται να χρειαστεί επανασύνδεση του ηλεκτρονικού πίνακα χειρισμού με τον μηχανισμό κλεισίματος.

- Ενεργοποιήστε την κλειδαριά με το πλήκτρο **On**.
- Έπειτα, πατήστε το **Func**.
- Εμφανίζεται το «Main menu» (Βασικό μενού).
- Εκτελέστε κύλιση με το πλήκτρο 1 και/ή 2, μέχρι να επισημανθεί το στοιχείο μενού «Administrator» (Διαχειριστής).
- Επιβεβαιώστε με **On**.
- Θα εμφανιστεί το «Administrator» (Διαχειριστής).
- Εκτελέστε κύλιση με το πλήκτρο 1 και/ή 2, μέχρι να επισημανθεί το στοιχείο μενού «Setup» (Ρυθμίσεις).
- Επιβεβαιώστε με **On**.
- Καταχωρήστε τον κωδικό διαχειριστή για να λάβετε την απαιτούμενη εξουσιοδότηση.
- Εμφανίζεται το μήνυμα «Dataset has been stored!» (Τα δεδομένα αποθηκεύτηκαν!).
- Πατήστε ένα οποιοδήποτε πλήκτρο.

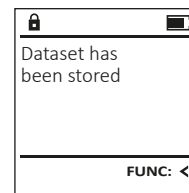
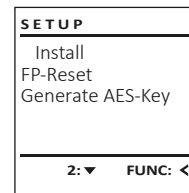

Μετά τη σύνδεση, πρέπει να αλλάξετε τον κωδικό διαχειριστή όπως περιγράφεται στο μενού Αλλαγή κωδικού.

Μενού Διαχειριστής / Ρυθμίσεις / Επαναφορά δακτυλικών αποτυπωμάτων

- Ενεργοποιήστε την κλειδαριά με το πλήκτρο **On**.
- Έπειτα, πατήστε το **Func**.
- Εμφανίζεται το «Main menu» (Βασικό μενού).
- Εκτελέστε κύλιση με το πλήκτρο 1 και/ή 2, μέχρι να επισημανθεί το στοιχείο μενού «Administrator» (Διαχειριστής).
- Επιβεβαιώστε με **On**.
- Θα εμφανιστεί το «Administrator» (Διαχειριστής).
- Εκτελέστε κύλιση με το πλήκτρο 1 και/ή 2, μέχρι να επισημανθεί το στοιχείο μενού «Setup» (Ρυθμίσεις).
- Επιβεβαιώστε με **On**.
- Εκτελέστε κύλιση με το πλήκτρο 1 και/ή 2, μέχρι να επισημανθεί το στοιχείο μενού «FP-Reset» (Επαναφορά δακτυλικών αποτυπωμάτων).
- Επιβεβαιώστε με **On**.
- Καταχωρήστε τον κωδικό διαχειριστή για να λάβετε την απαιτούμενη εξουσιοδότηση.
- Εμφανίζεται το μήνυμα «Delete data with ENTER key» (Διαγραφή δεδομένων με το πλήκτρο ENTER).
- Επιβεβαιώστε με **On**.
- Εμφανίζεται το μήνυμα «Please wait!» (Παρακαλώ περιμένετε!).
- Πατήστε ένα οποιοδήποτε πλήκτρο.

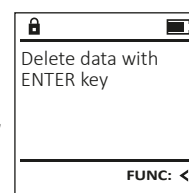
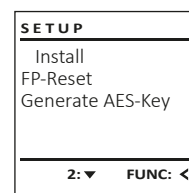

Μενού Διαχειριστής / Ρυθμίσεις / Δημιουργία κλειδιού AES

Αυτή η λειτουργία δεν είναι προς το παρόν ενεργή.

Από αυτό το μενού μπορείτε να εμφανίσετε διάφορες πληροφορίες του συστήματος.

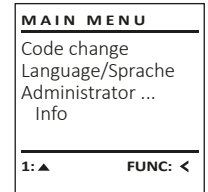

Μενού Πληροφορίες / Πληροφορίες συστήματος

- Ενεργοποιήστε την κλειδαριά με το πλήκτρο **On**.
- Έπειτα, πατήστε το **Func**.
- Εμφανίζεται το «Main menu» (Βασικό μενού).
- Εκτελέστε κύλιση με το πλήκτρο 1 και/ή 2, μέχρι να επισημανθεί το στοιχείο μενού «Info» (Πληροφορίες).
- Επιβεβαιώστε με **On**.
- Εμφανίζεται το «Info» (Πληροφορίες).
- Επιβεβαιώστε με **On**.
- Καταχωρήστε τον κωδικό διαχειριστή για να λάβετε την απαιτούμενη εξουσιοδότηση.
- Εμφανίζονται οι πληροφορίες συστήματος.
- Εκτελέστε κύλιση με το πλήκτρο 1 και/ή 2 για να δείτε τις πληροφορίες.
- Εκτελέστε επιστροφή με το πλήκτρο **Func**.

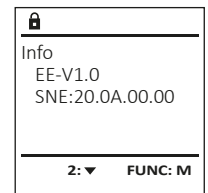
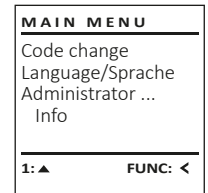

Μενού Πληροφορίες / Έλεγχος συστήματος

- Ενεργοποιήστε την κλειδαριά με το πλήκτρο **On**.
- Έπειτα, πατήστε το **Func**.
- Εμφανίζεται το «Main menu» (Βασικό μενού).
- Εκτελέστε κύλιση με το πλήκτρο 1 και/ή 2, μέχρι να επισημανθεί το στοιχείο μενού «Info» (Πληροφορίες).
- Επιβεβαιώστε με **On**.
- Εμφανίζεται το «Info» (Πληροφορίες).
- Εκτελέστε κύλιση με το πλήκτρο 1 και/ή 2, μέχρι να επισημανθεί το στοιχείο μενού «Systemcheck» (Έλεγχος συστήματος).
- Επιβεβαιώστε με **On**.
- Καταχωρήστε τον κωδικό διαχειριστή για να λάβετε την απαιτούμενη εξουσιοδότηση.
- Εμφανίζονται οι πληροφορίες ελέγχου συστήματος.
- Εκτελέστε κύλιση με το πλήκτρο 1 και/ή 2 για να δείτε τις πληροφορίες.
- Εκτελέστε επιστροφή με το πλήκτρο **Func**.

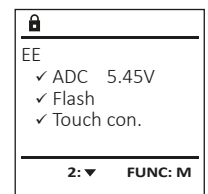
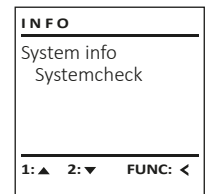

Μηνύματα σφάλματος

Στη συνέχεια παρουσιάζονται οι ενδείξεις σφαλμάτων στην οθόνη κατά την εκμάθηση ενός δακτυλικού αποτυπώματος ή το άνοιγμα.

Μήνυμα σφάλματος	Επίλυση
<i>Too fast!</i> <i>Please repeat</i> (Πολύ γρήγορα! Επαναλάβετε τη διαδικασία)	Περάστε το δάκτυλο πιο αργά από τον αισθητήρα.
<i>Too tilted!</i> <i>Please repeat</i> (Πολύ στραβά! Επαναλάβετε τη διαδικασία)	Περάστε το δάκτυλο ίσια από τον αισθητήρα.
<i>Too short!</i> <i>Please repeat</i> (Πολύ μικρή περίοδος! Επαναλάβετε τη διαδικασία)	Περάστε το δάκτυλο από τον αισθητήρα έτσι να γίνει ανάγνωση μεγαλύτερης επιφάνειας του δακτύλου σας.
<i>Position in the middle and repeat!</i> (Τοποθετήστε στο κέντρο και επαναλάβετε!)	Τοποθετήστε το δάκτυλό σας κεντρικά στον αισθητήρα.
<i>Wrong code!</i> (Λάθος κωδικός!)	Καταχωρήστε έναν έγκυρο κωδικό.
<i>No admittance!</i> (Δεν υπάρχει πρόσβαση!)	Χρησιμοποιήθηκε μη αποθηκευμένο δακτυλικό αποτύπωμα. Επαναλάβετε τη διαδικασία με δάκτυλο για το οποίο έχει ήδη εκτελεστεί εκμάθηση.

Τεχνικά χαρακτηριστικά

Πλήθος κωδικών διαχειριστή:	1
Πλήθος κωδικών χρήστη:	9 (μέγ.)
Πλήθος κωδικών δακτυλικού αποτυπώματος:	20 (μέγ.)
Χρόνοι φραγής:	Μετά από 3 λάθος καταχωρήσεις κωδικού 5 λεπτά, έπειτα 10 λεπτά κάθε φορά
Τροφοδοσία:	4x AA MIGNON LR6 ALKALINE
Ημερομηνία/ώρα	✓
Δυνατότητα ενημέρωσης (υλικολογισμικό):	✓
Πλήθος εγγραφών ιστορικού:	2.000

Αντικατάσταση μπαταριών

Μπορείτε να ελέγχετε ανά πάσα στιγμή την κατάσταση της μπαταρίας από την ένδειξη στάθμης μπαταρίας στην επάνω δεξιά πλευρά της οθόνης. Όταν η χωρητικότητα της μπαταρίας φθίνει, στην οθόνη εμφανίζεται μια αντίστοιχη υπόδειξη. Όταν εμφανιστεί η στάθμη υπόδειξη, αντικαταστήστε τις μπαταρίες το συντομότερο δυνατόν.

Αφαιρέστε τη βίδα από το κάτω μέρος του πληκτρολογίου της ηλεκτρονικής κλειδαριάς. Για τον σκοπό αυτό, χρειάζεστε ένα κατσαβίδι torx T8.

Σύρετε το καπάκι προς τα κάτω, μαζί με τις μπαταρίες.

Αφαιρέστε τις παλιές μπαταρίες και απορρίψτε τις σύμφωνα με τις υποδείξεις απόρριψης στη σελίδα 148. Αντικαταστήστε τις μπαταρίες με τέσσερις καινούργιες μπαταρίες 1,5 V AA Mignon, προσέχοντας τη σωστή πολικότητα. Θα βρείτε σχετικές εικόνες στη θήκη των μπαταριών. Χρησιμοποιείτε επώνυμες μπαταρίες και όχι επαναφορτιζόμενες.

Ξανασπρώξτε το καπάκι μαζί με τις μπαταρίες στη θέση τους και βιδώστε το καλά.

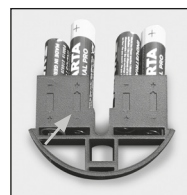
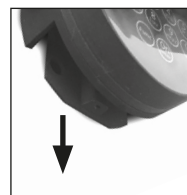
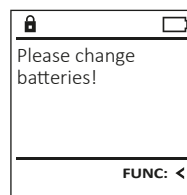

Εγγύηση

Τα προϊόντα BURG-WÄCHTER κατασκευάζονται σύμφωνα με τα ισχύοντα τεχνικά πρότυπα τη στιγμή της παραγωγής και τηρώντας τα πρότυπα ποιότητας της εταιρείας μας. Η εγγύηση καλύπτει μόνο ελαττώματα, τα οποία οφείλονται αποδεδειγμένα σε σφάλματα κατασκευής ή αστοχίες υλικού τη στιγμή της πώλησης. Η εγγύηση έχει διετή διάρκεια και οποιοσδήποτε περαιτέρω αξιώσεις αποκλείονται. Ελαττώματα και ζημιές που προκαλούνται, μεταξύ άλλων, από τη μεταφορά, εσφαλμένο χειρισμό, ακατάλληλη χρήση, φθορά κ.λπ. δεν καλύπτονται από την εγγύηση. Οι μπαταρίες δεν καλύπτονται από την εγγύηση. Τα ελαττώματα που διαπιστώνονται πρέπει να κοινοποιούνται γραπτώς, μαζί με την πρωτότυπη απόδειξη αγοράς και σύντομη περιγραφή του σφάλματος, στο αρμόδιο κατάστημα πώλησης. Κατόπιν εξέτασης του αιτήματος και μέσα σε εύλογο χρονικό διάστημα, ο φορέας που παρέχει την εγγύηση θα αποφασίσει για την πιθανή επισκευή ή αντικατάσταση του προϊόντος.

Προσοχή:

Προκειμένου να μπορούμε να σας παραδώσουμε ένα υψηλής ποιότητας προϊόν σε άριστη κατάσταση και να σας εξυπηρετήσουμε με ιδανικό τρόπο σε περίπτωση σέρβις ή επισκευής, είναι απαραίτητο να παραδίδετε τις ελαττωματικές ή χαλασμένες συσκευές μαζί με τον έγκυρο κωδικό διαχειριστή στο αρμόδιο κατάστημα πώλησης, προσκομίζοντας ταυτόχρονα την πρωτότυπη απόδειξη αγοράς.

Στην περίπτωση επιστροφής με βάση το δικαίωμά σας για υπαναχώρηση, πρέπει επιπλέον όλα τα μέρη της συσκευής να είναι άθικτα και να έχουν τις εργοστασιακές ρυθμίσεις. Σε διαφορετική περίπτωση, η εγγυητική κάλυψη παύει να ισχύει.

Απόρριψη της συσκευής

Αγαπητέ πελάτη, βοηθήστε μας να μειώσουμε τον όγκο των ανεκμετάλλευτων αποβλήτων. Αν κάποια στιγμή αποφασίσετε να απορρίψετε αυτήν τη συσκευή, σκεφτείτε ότι πολλά μέρη της αποτελούνται από αξιόλογα υλικά που μπορούν να ανακυκλωθούν.



Σας επισημαίνουμε ότι ο ηλεκτρικός και ηλεκτρονικός εξοπλισμός, καθώς και οι αποφορτισμένες μπαταρίες, απαγορεύεται να απορρίπτονται μαζί με τα οικιακά απορρίμματα και πρέπει να συλλέγονται χωριστά. Για τα σημεία συλλογής μπαταριών και ηλεκτρικών αποβλήτων ενημερωθείτε από την αρμόδια υπηρεσία του Δήμου σας.



Η BURG-WÄCHTER KG δηλώνει με το παρόν ότι αυτή η συσκευή ανταποκρίνεται στις απαιτήσεις των οδηγιών 2014/30/EE (ηλεκτρομαγνητική συμβατότητα) και 2011/65/EE (περιορισμός της χρήσης ορισμένων επικίνδυνων ουσιών σε ηλεκτρικό και ηλεκτρονικό εξοπλισμό).

Για να δείτε ολόκληρο το κείμενο της δήλωσης πιστότητας EK ανατρέξτε στον ιστότοπο www.burg.biz.

Σύσταση ασφαλείας

Καθαρίζετε περιστασιακά με ένα πανάκι μικροϊνών (π.χ. πανάκι καθαρισμού γυαλιών) την επιφάνεια χειρισμού του πληκτρολογίου, για να απομακρύνετε πιθανά δακτυλικά αποτυπώματα από το πληκτρολόγιο.

Με την επιφύλαξη τυπογραφικών σφαλμάτων και τεχνικών αλλαγών.

Ehitus

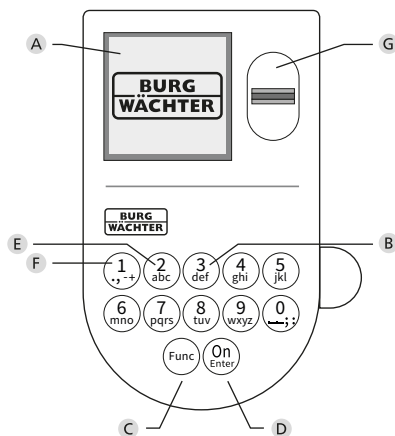

A Ekraan

B Numbrinupud

Numbreid „1”–„0” kasutatakse sisestuseks, nt koodi sisestamisel.

C „Func”-nupp

„Func”-nupu funktsioon muutub vastavalt olukorrale. Sellega saab kas eelmisele menüütasemele tagasi liikuda, sisestatud märki kustutada või peamenüüsse liikuda. Nupu kehtivat funktsiooni näitab ekraan (vt 3. ptk).

D „On/Enter”-nupp

„On/Enter”-nupuga käivitatakse süsteem või valitakse soovitud menüüpunkt.

E „1”-nupp

Kui on mitu valikuvõimalust, saab selle nupuga ülespoole kerida. Kui see on võimalik, näidatakse seda ekraanil (vt 3. ptk).

F „2”-nupp

Kui on mitu valikuvõimalust, saab selle nupuga allapoole kerida. Kui see on võimalik, näidatakse seda ekraanil (vt 3. ptk).

G Sõrmejäljeandur

Sõrmejäljeanduri abil saab nii sõrmejälgi salvestada kui ka neid seifi avamiseks kasutada.

Lugupeetud klient

Täname, et valisite seifi BURG-WÄCHTER elektroonikaplokiga SecuTronic. Sellel elektroonikaplokil on ECB-S klassi B sertifikaat.

Te olete saanud toote, mis vastab väga kõrgetele turvanõuetele ning mis on välja töötatud ja valmistatud vastavalt kehtivatele tehnilistele normidele. See lukk on sertifitseeritud vastavalt standardile EN 1300:2018. (Seifid – turvalukkude klassifikatsioon nende muukimiskindluse järgi).

Tähelepanu! Enne programmeerimisega alustamist lugege palun läbi kogu kasutusjuhend ja hoidke see hoolikalt alles, et saaksite seda vajadusel uuesti lugeda.

Soovime toredat uue seifi BURG-WÄCHTER kasutamist!

Teie Burg-Wächter KG

Üldist

Aktiveerimine

Elektroonikaploki sisselülitamine toimub klaviatuurilt $\frac{on}{off}$ -nupuga. Seejärel süttib nupu märgutuli. Samal ajal näitab ekraan korraks BURG-WÄCHTERi logo, mille järel ilmub PIN-koodi või sõrmejälje sisestusvorm.

Keeled

Ekraanimenüü on olemas kaheteistkümnes keeles; keelt saab seadistada menüüpunktis Keeled. Selle täpne selgitus on peatükis „Menüü Keel”.

Pääsuõiguse kontrollid

Sõrmejäljega avamiseks tuleb lisaks sisestada ka kehtiv PIN-kood.

Taust:

Praeguses tarkvaraversioonis ei saa kõik sõrmejäljed täielikku pääsuõigust. Avamisloa saamiseks tuleb aga täielik pääsuõigus saavutada. Seega on lisaks vaja teise kasutaja kehtivat PIN-koodi. Seifile PIN-koodi loomisel küsitakse Teilt, kas juurdepääsuks tuleks seda kasutada koos sõrmejäljega. Sel juhul vähendatakse automaatselt PIN-koodi pääsuõiguse taset, mis tähendab, et see ei anna juurdepääsu ilma teise PIN-koodi või teise kasutaja sõrmejäljeta. Sama kasutaja PIN-koodi ja sõrmejälje kombinatsioon juurdepääsu ei anna. PIN-koodid, millele ei ole lisaks omistatud sõrmejälge, on täieliku pääsuõigusega ja annavad seega juurdepääsu ilma pääsuõiguse teise kontrollita.

Blokeerimisaeg

Kui kolm korda järjest sisestati vale numberkood, blokeerib luku elektroonikaplokk juurdepääsu seifile viieks minutiks, et kaitsta seda loata avamise eest. Igal järgmisel valesti sisestamise korral kestab blokeering 10 minutit. Sel ajal näitab ekraanil olev taimer blokeerimisaja lõpuni jäävat aega. Seifi ei ole sel ajal võimalik avada ka kehtiva kasutaja- või administraatorikoodiga.

Muukimiskindluse suurendamine

Hoolitsege selle eest, et koodid ei satuks võõrastesse kättesse. Hoidke koodi turvalises kohas nii, et neile pääsevad ligi ainult isikud, kellel on selleks õigus. Kui mõni kood läheb kaduma, tuleb lukk uuele koodile ümber seadistada.

- Tehasekood tuleb luku kasutuselevõtmisel kohe ära muuta.
- Lihtsaid koodi, mida on kerge ära arvata (nt 123456), ei tohi kasutada.
- Koodina ei tohi kasutada sikuandmeid (nt sünnikuupäev) ega muid andmeid, mida on koodiomanikku tundes võimalik ära arvata.
- Pärast koodivahetust tuleb lukku mitu korda avatud turvavõlliga katsetada.

Tähelepanu! Administraatorikoodi, tehasekoodi ja kasutajakoodi igakordse muutmise ajal peab seifi uks olema avatud! Pärast seda, kui lukustussüsteem on uuele koodile ümber seadistatud, tuleb seda avatud ukse korral mitu korda uue koodiga katsetada.

Sisestusvõimalused

Numbrinupud:

Numbreid „1”–„0” kasutatakse sisestuseks, nt koodi sisestamisel.

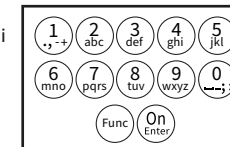

„Func”-nupp:

„Func”-nupu funktsioon muutub vastavalt olukorrale. Sellega saab kas eelmisele menüütasemele tagasi liikuda, sisestatud märki kustutada või peamenüüsse liikuda. Nupu kehtivat funktsiooni näitab ekraan.

„On/Enter”-nupp:

„On/Enter”-nupuga käivitatakse süsteem või valitakse soovitud menüüpunkt.

Nupud „1” ja „2”:

Kui on mitu valikuvõimalust, saab nende nuppudega ül- ja allapoole kerida. Kui see on võimalik, näidatakse seda ekraanil vastava noolega.

Sõrmejäljeandur:

Sõrmejäljeanduri abil saab nii sõrmejälgi salvestada kui ka neid seifi avamiseks kasutada.



Ekraan

- A Näitab, kas **Func**-nupuga saab tühistada viimatist sisestust (**<**) või liikuda peamenüüsse (**M**).
- B (**2:▼**) kuvatakse siis, kui nupuga „2” saab allapoole kerida.
- C (**1:▲**) kuvatakse siis, kui nupuga „1” saab ülespoole kerida.
- D (**🔋**) näitab patareide laetuse taset.
- E (**🔒/🔓**) näitab, kas lukumehhanism on lukustatud asendist vabastatud ja seif seega avatav.

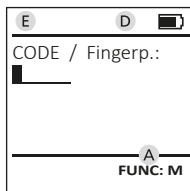
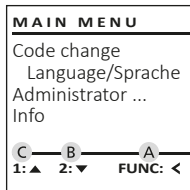

Avamine

Avamine PIN-koodiga

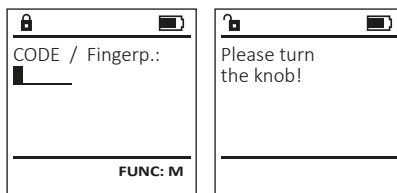

- Lülitage lukk **On**-nupuga sisse.
- Sisestage 6-kohaline PIN-kood (tehasekood: 123456).
- Ekraanile ilmub kiri *"Please turn the knob!"* (Keerake pöördnuppu!).
- Keerake nuppu.

Avamine sõrmejäljega



- Lülitage lukk **On**-nupuga sisse.
- Tõmmake sõrm, mille jälg on seadmes salvestatud, üle anduri keskkoha suunaga ülalt alla.
- Ekraanile ilmub teade *"Validity not achieved"* (Pääsuõigus saavutamata).
- Sisestage teise kasutaja kehtiv 6-kohaline PIN-kood (tehasekood: 123456).
- Ekraanile ilmub kiri *"Please turn the knob!"* (Keerake pöördnuppu!).
- Keerake nuppu.

Menüü ülesehitus

Menüü ülesehitus

- Koodi muutmine
- Keel
- Administraator
 - > Kasutaja
 - > Loomine
 - > Koodi loomine
 - > Sõrmejälje loomine
 - > Omistamine
 - > Koodi omistamine
 - > Sõrmejälje omistamine
 - > Kustutamine
 - > Ajafunktsioonid
 - > Kellaaja seadmine
 - > Kuupäeva seadmine
 - > Automaatne suve-/talveaeg
 - > Viivitusaeg
 - > Programmeerimine
 - > Andmebaasi värskendamine
 - > Püsivara värskendamine
 - > Reorganiseerimine
 - > Toimingud
 - > Kuvamine
 - > Salvestamine
 - > Seaded
 - > Registreerimine
 - > Sõrmejälgede lähtestamine
 - > AES-võtme genereerimine
- Info
 - > Süsteemi info
 - > Süsteemi kontroll

Menüüfunktsioonide kirjeldus

Menüü Koodi muutmine

Administraatorikoodi ja kasutajakoodide muutmise. Juhime tähelepanu, et turvalisuse tagamiseks tuleb tehases seadistatud administraatorikood ära muuta, seadistades ise uue koodi.

- Lülitage lukk **On**-nupuga sisse.
- Seejärel vajutage **Func**.
- Ekraanile ilmub *"Main menu"* (Peamenüü).
- Kinnitage nupuga **On**.
- Nupuga 1 või 2 saate nüüd niikaua kerida, kuni märgistatud on see administraator / kasutaja, kelle koodi soovite muuta.
- Kinnitage nupuga **On**.
- Sisestage klaviatuurilt seni kehtiv vana kood või tehasekood ja vajutage **On**.
- Sisestage klaviatuurilt uus kood ja kinnitage nupuga **On**.
- Korraldage sisestust ja kinnitage uuesti nupuga **On**.
- Õige sisestuse korral ilmub kiri *"Code change completed!"* (Koodi muutmise tehtud).
- Vajutage suvalist nuppu.

Märkus. Seifiluku esmakordsel kasutuselevõtul küsitakse kehtivat kuupäeva ja kellaaega:

- päeva sisestamine (2-kohaline)
- kuu sisestamine (2-kohaline)
- aasta sisestamine (2-kohaline)
- tundide sisestamine (2-kohaline)
- minutite sisestamine (2-kohaline)

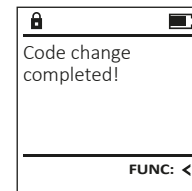
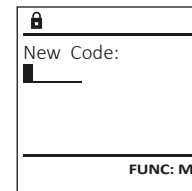
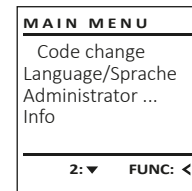

Menüü Keel

- Lülitage lukk ^{On}_{Enter}-nupuga sisse.
- Seejärel vajutage ^{Func}.
- Ekraanile ilmub "Main menu" (Peamenüü).
- Kerige nupuga 1 või 2, kuni menüüpunkt "Language" (Keel) on märgistatud.
- Kinnitage nupuga ^{On}_{Enter}.
- Ekraanile ilmub "Main menu / language" (Peamenüü / Keel)
- Kerige nupuga 1 või 2, kuni soovitud keel on märgistatud.
- Kinnitage nupuga ^{On}_{Enter}.
- Ekraanile ilmub "Data has been saved!" (Andmed salvestatud!)
- Vajutage suvalist nuppu.

```
MAIN MENU
Code change
Language/Sprache
Administrator ...
Info
1: ▲ 2: ▼ FUNC: <
```

```
LANGUAGE
Čeština
Deutsch
English
Español
1: ▲ 2: ▼ FUNC: <
```

Menüü Administraator

Sellel menüül on funktsioonide rühmitamiseks mitu alammenüüd. Käesolevas peatükis kirjeldatavaid funktsioone saab täiel määral kasutada ainult administraatorikoodiga.

```
MAIN MENU
Code change
Language/Sprache
Administrator ...
Info
1: ▲ 2: ▼ FUNC: <
```

Menüü Administraator / Kasutaja

Menüü Administraator / Kasutaja / Loomine

Loodud kasutajad saavad seifi avada. Teavet pääsuõiguste kohta vt lk 149.

Alammenüü Administraator / Kasutaja / Loomine/ Koodi loomine

- Lülitage lukk ^{On}_{Enter}-nupuga sisse.
- Seejärel vajutage ^{Func}.
- Ekraanile ilmub "Main menu" (Peamenüü).
- Kerige nupuga 1 või 2, kuni menüüpunkt "Administrator" (Administraator) on märgistatud.
- Kinnitage nupuga ^{On}_{Enter}.
- Ekraanile ilmub "Main menu / Administrator" (Peamenüü / Administraator).
- Kinnitage nupuga ^{On}_{Enter}.
- Ekraanile ilmub "Main menu / Administrator / User" (Peamenüü / Administraator / Kasutaja).
- Kinnitage nupuga ^{On}_{Enter}.
- Ekraanile ilmub "Main menu / Administrator / User / Create" (Peamenüü / Administraator / Kasutaja / Loomine).
- Kinnitage nupuga ^{On}_{Enter}.
- Sisestage administraatorikood, et saada toiminguks vajalik pääsuõigus.

```
USER
Create
Assign
Delete
2: ▼ FUNC: <
```

```
USER.0001 CD
Combination: [FP]
FUNC: M
```

- Näidatake järgmist vaba mälu kohta (nt USER.0002 CD).
- Sisestage 6-kohaline kood ja kinnitage nupuga ^{On}_{Enter}.
- Kerige kombinatsioonivõimalusi nupuga 1 või 2.
- Kui Te ei ole kombinatsiooni valinud, kinnitage 3 korda nupuga ^{On}_{Enter}.
- Kui Teil on valitud kombinatsioon „Sõrmejalg”, salvestage oma sõrmejalg, nagu on kirjeldatud alammenüüs "Administrator / User / Create / Create fingerprint" (Administraator / Kasutaja / Loomine / Sõrmejälje loomine).

Alammenüü Administraator / Kasutaja / Loomine / Sõrmejälje loomine

- Lülitage lukk ^{On}_{Enter}-nupuga sisse.
- Seejärel vajutage ^{Func}.
- Ekraanile ilmub "Main menu" (Peamenüü).
- Kerige nupuga 1 või 2, kuni menüüpunkt "Administrator" (Administraator) on märgistatud.
- Kinnitage nupuga ^{On}_{Enter}.
- Ekraanile ilmub "Main menu / Administrator" (Peamenüü / Administraator).
- Kinnitage nupuga ^{On}_{Enter}.
- Ekraanile ilmub "Main menu / Administrator / User" (Peamenüü / Administraator / Kasutaja).
- Kinnitage nupuga ^{On}_{Enter}.
- Ekraanile ilmub "Main menu / Administrator / User / Create" (Peamenüü / Administraator / Kasutaja / Loomine).
- Kerige nupuga 1 või 2, kuni menüüpunkt „Sõrmejalg” on märgistatud.
- Kinnitage nupuga ^{On}_{Enter}.
- Sisestage administraatorikood, et saada toiminguks vajalik pääsuõigus.
- Ekraanile ilmub "Create Finger" (Sõrmejälje seadistamine).
- Tõmmake sõrm mitu korda üle anduri keskkoha suunaga ülalt alla.
- Teil võidakse paluda toimingut korrata (veateadete korral vt lk 155) või ilmub teade "USER.XXXX FP created!" (USER.XXXX sõrmejalg edukalt loodud).
- Vajutage suvalist nuppu.

```
USER.0002 CD
569425
Combination: [FP]
1: ▲ FUNC: <
```

```
USER.0001 CD
Created!
FUNC: <
```

```
USER
Create Code
Create Finger
1: ▲ FUNC: <
```

```
Program finger
■■■■4↓
FUNC: <
```

```
USER.0003 FP
created!
FUNC: <
```

Menüü Administraator / Kasutaja / Omistamine

Igal kasutajal tohib olla üks kood ja üks sõrmejalg. Teavet pääsuõiguste kohta vt lk 149.

Alammenüü Administraator / Kasutaja / Omistamine / Koodi omistamine

- Lülitage lukk ^{On}_{Enter}-nupuga sisse.
- Seejärel vajutage ^{Func}.
- Ekraanile ilmub "Main menu" (Peamenüü).
- Kerige nupuga 1 või 2, kuni menüüpunkt "Administrator" (Administraator) on märgistatud.
- Kinnitage nupuga ^{On}_{Enter}.
- Ekraanile ilmub "Main menu / Administrator" (Peamenüü / Administraator).
- Kinnitage nupuga ^{On}_{Enter}.
- Ekraanile ilmub "Main menu / Administrator / User" (Peamenüü / Administraator / Kasutaja).
- Kerige nupuga 1 või 2, kuni menüüpunkt "Assign" (Omistamine) on märgistatud.
- Kinnitage nupuga ^{On}_{Enter}.
- Ekraanile ilmub "Main menu / Administrator / User / Assign" (Peamenüü / Administraator / Kasutaja / Omistamine).
- Kinnitage nupuga ^{On}_{Enter}.
- Sisestage administraatorikood, et saada toiminguks vajalik pääsuõigus.
- Nupuga 1 või 2 saate nüüd niikaua kerida, kuni märgistatud on see kasutaja, kelle soovite omistada koodi.
- Kinnitage nupuga ^{On}_{Enter}.
- Sisestage 6-kohaline kood ja kinnitage nupuga ^{On}_{Enter}.
- Kerige kombinatsioonivõimalusi nupuga 1 või 2.
- Kui Te ei valinud kombinatsiooni, kinnitage 3 korda nupuga ^{On}_{Enter}.

```
USER
Create
Assign
Delete
1: ▲ 2: ▼ FUNC: <
```

```
USER
Assign Code
Assign Finger
2: ▼ FUNC: <
```

```
USER.0001
1: ▲ 2: ▼ FUNC: M
```

Alammenüü Administraator / Kasutaja / Omistamine / Sõrmejälje omistamine

- Lülitage lukk ^{On}_{Enter}-nupuga sisse.
- Seejärel vajutage ^{Func}.
- Ekraanile ilmub "Main menu" (Peamenüü).
- Kerige nupuga 1 või 2, kuni menüüpunkt "Administrator" (Administraator) on märgistatud.
- Kinnitage nupuga ^{On}_{Enter}.
- Ekraanile ilmub "Main menu / Administrator"
- Kinnitage nupuga ^{On}_{Enter}.
- Ekraanile ilmub "Main menu / Administrator / User" (Peamenüü / Administraator / Kasutaja).
- Kerige nupuga 1 või 2, kuni menüüpunkt "Assign" (Omistamine) on märgistatud.
- Kinnitage nupuga ^{On}_{Enter}.
- Kerige nupuga 1 või 2, kuni menüüpunkt "Assign Finger" (Sõrmejälje omistamine) on märgistatud.
- Kinnitage nupuga ^{On}_{Enter}.
- Sisestage administraatorikood, et saada toiminguks vajalik pääsuõigus.
- Ekraanile ilmub "Main menu / Administrator / User / Assign Finger" (Peamenüü / Administraator / Kasutaja / Omistamine).
- Nupuga 1 või 2 saate nüüd niikaua kerida, kuni märgistatud on see kasutaja, kellele soovite omistada sõrmejälje.
- Kinnitage nupuga ^{On}_{Enter}.
- Ekraanile ilmub "Create fingerprint" (Sõrmejälje seadistamine).
- Tõmmake sõrm mitu korda üle anduri keskkoha suunaga ülalt alla.
- Teil võidakse paluda toimingut korrata (veateadete korral vt lk 155) või ilmub teade "USER.XXXX FP created!" (USER.XXXX sõrmejälge edukalt loodud).
- Vajutage suvalist nuppu.

USER		
Create		
Assign		
Delete		
1: ▲ 2: ▼ FUNC: <		

USER		
Assign Code		
Assign Finger		
1: ▲ FUNC: <		

USER		
USER.0003 FP created!		
FUNC: <		

Menüü Administraator / Kasutaja / Kustutamine

Kustutatud kasutajatel puudub juurdepääs seifile. Nad jäävad alles siiski toimingute ajalukku.

Alammenüü Administraator / Kasutaja / Kustutamine

- Lülitage lukk ^{On}_{Enter}-nupuga sisse.
- Seejärel vajutage ^{Func}.
- Ekraanile ilmub "Main menu" (Peamenüü).
- Kerige nupuga 1 või 2, kuni menüüpunkt "Administrator" (Administraator) on märgistatud.
- Kinnitage nupuga ^{On}_{Enter}.
- Ekraanile ilmub "Main menu / Administrator"
- Kinnitage nupuga ^{On}_{Enter}.
- Ekraanile ilmub "Main menu / Administrator / User" (Peamenüü / Administraator / Kasutaja).
- Kinnitage nupuga ^{On}_{Enter}.
- Ekraanile ilmub "Main menu / Administrator / User / Delete" (Peamenüü / Administraator / Kasutaja / Kustutamine).
- Kerige nupuga 1 või 2, kuni menüüpunkt "Delete" (Kustutamine) on märgistatud.
- Kinnitage nupuga ^{On}_{Enter}.
- Sisestage administraatorikood, et saada toiminguks vajalik pääsuõigus.
- Nupuga 1 või 2 saate nüüd niikaua kerida, kuni märgistatud on see kasutaja, keda soovite kustutada.
- Kinnitage nupuga ^{On}_{Enter}.
- Ekraanile ilmub "Data has been deleted" (Kirje kustutatud).
- Vajutage suvalist nuppu.

USER		
Create		
Delete		
1: ▲ FUNC: <		

USER		
USER.0001 CD		
1: ▲ 2: ▼ FUNC: M		

USER		
Dataset has been deleted!		
FUNC: <		

Menüü Administraator / Ajafunktsioonid

Lisaks kellaajale ja kuupäevale saab seadistada ka seda, kas toimub automaatne üleminek suve-/talveajale. Viivitsusaeg hoiab ära kiire avamise ründe korral.

ADMIN		
User		
Timer functions		
Programming		
Processes		
1: ▲ 2: ▼ FUNC: <		

Menüü Administraator / Ajafunktsioonid / Kellaaja seadmine

- Lülitage lukk ^{On}_{Enter}-nupuga sisse.
- Seejärel vajutage ^{Func}.
- Ekraanile ilmub "Main menu" (Peamenüü).
- Kerige nupuga 1 või 2, kuni menüüpunkt "Administrator" (Administraator) on märgistatud.
- Kinnitage nupuga ^{On}_{Enter}.
- Ekraanile ilmub "Main menu / Administrator"
- Kerige nupuga 1 või 2, kuni menüüpunkt "Timer functions" (Ajafunktsioonid) on märgistatud.
- Kinnitage nupuga ^{On}_{Enter}.
- Ekraanile ilmub "Administrator / Time entry" (Administraator / Ajafunktsioonid).
- Kinnitage nupuga ^{On}_{Enter}.
- Sisestage administraatorikood, et saada toiminguks vajalik pääsuõigus.
- Kellaaja saab sisestada klaviatuurilt (24 tunni süsteemis).
- Kinnitage nupuga ^{On}_{Enter}.
- Ekraanile ilmub "Data has been saved!" (Andmed salvestatud!).
- Vajutage suvalist nuppu.

TIMER FUN ...		
Time entry		
Date entry		
Autom. ST/WT		
Delay time		
2: ▼ FUNC: <		

TIME ENTRY		
Time entry		
H.M	00.00	
FUNC: M		

Menüü Administraator / Ajafunktsioonid / Kuupäeva seadmine

- Lülitage lukk **On** -nupuga sisse.
- Seejärel vajutage **Func**.
- Ekraanile ilmub "Main menu" (Peamenüü).
- Kerige nupuga 1 või 2, kuni menüüpunkt "Administrator" (Administraator) on märgistatud.
- Kinnitage nupuga **On**.
- Ekraanile ilmub "Main menu / Administrator" (Peamenüü / Administraator).
- Kerige nupuga 1 või 2, kuni menüüpunkt "Timer functions" (Ajafunktsioonid) on märgistatud.
- Kinnitage nupuga **On**.
- Ekraanile ilmub "Timer functions" (Ajafunktsioonid).
- Kerige nupuga 1 või 2, kuni menüüpunkt "Date entry" (Kuupäev) on märgistatud.
- Kinnitage nupuga **On**.
- Sisestage administraatorikood, et saada toiminguks vajalik pääsuõigus.
- Kuupäeva saab sisestada klaviatuurilt.
- Kinnitage nupuga **On**.
- Ekraanile ilmub "Data has been saved!" (Andmed salvestatud!).
- Vajutage suvalist nuppu.

TIMER FUN ...

Time entry
Date entry
Autom. ST/WT
Delay time

1: ▲ 2: ▼ FUNC: <

Date entry
D.M.Y [0].00.00

FUNC: M

Menüü Administraator / Ajafunktsioonid / Autom. suve-/talveaeg

Automaatne üleminek suve-/talveajale.

- Lülitage lukk **On** -nupuga sisse.
- Seejärel vajutage **Func**.
- Ekraanile ilmub "Main menu" (Peamenüü).
- Kerige nupuga 1 või 2, kuni menüüpunkt "Administrator" (Administraator) on märgistatud.
- Kinnitage nupuga **On**.
- Ekraanile ilmub "Administrator" (Administraator).
- Kerige nupuga 1 või 2, kuni menüüpunkt "Timer functions" (Ajafunktsioonid) on märgistatud.
- Kinnitage nupuga **On**.
- Ekraanile ilmub "Timer functions" (Ajafunktsioonid).
- Kerige nupuga 1 või 2, kuni menüüpunkt "Autom. ST/WT" (Autom. suve-/talveaeg) on märgistatud.
- Kinnitage nupuga **On**.
- Sisestage administraatorikood, et saada toiminguks vajalik pääsuõigus.
- Nupuga 1 või 2 saab automaatselt üleminekut suve-/talveajale sisse ja välja lülitada.
- Kinnitage nupuga **On**.
- Ekraanile ilmub "Data has been saved!" (Andmed salvestatud!).
- Vajutage suvalist nuppu.

TIMER FUN ...

Time entry
Date entry
Autom. ST/WT
Delay time

1: ▲ 2: ▼ FUNC: <

Autom. ST/WT
[ON]

1: ▲ FUNC: M

Menüü Administraator / Ajafunktsioonid / Viivitusae

Viivitusae seadistab soovitud ooteaja, mis eelneb funktsiooni sooritamisele, ning aitab seega ründe korral ära hoida kiiret avamist. Pärast viivitusaja möödumist tuleb juurdepääsu saamiseks uuesti teha kehtiv ja täielikku pääsuõigust andev sisestus.

- Lülitage lukk **On** -nupuga sisse.
- Seejärel vajutage **Func**.
- Ekraanile ilmub "Main menu" (Peamenüü).
- Kerige nupuga 1 või 2, kuni menüüpunkt "Administrator" (Administraator) on märgistatud.
- Kinnitage nupuga **On**.
- Ekraanile ilmub "Administrator" (Administraator).
- Kerige nupuga 1 või 2, kuni menüüpunkt "Timer functions" (Ajafunktsioonid) on märgistatud.
- Kinnitage nupuga **On**.
- Ekraanile ilmub "Timer functions" (Ajafunktsioonid).
- Kerige nupuga 1 või 2, kuni menüüpunkt "Delay time" (Viivitusae) on märgistatud.
- Kinnitage nupuga **On**.
- Sisestage administraatorikood, et saada toiminguks vajalik pääsuõigus. Kui viivitusae on juba seadistatud, tuleb kõigepealt lasta sellel ajal mööduda.
- Viivitusaja saab sisestada klaviatuurilt (0–99 minutit).
- Kinnitage nupuga **On**.
- Ekraanile ilmub "Data has been saved!" (Andmed salvestatud!).
- Vajutage suvalist nuppu.

TIMER FUN ...

Time entry
Date entry
Autom. ST/WT
Delay time

1: ▲ FUNC: <

Delay time
[00] min

FUNC: M

Menüü Administraator / Programmeerimine

Püsivara värskendamise abil installitakse uusim tarkvaraversioon. Reorganiseerimise abil sorditakse andmebaas.

ADMIN

User
Timer functions
Programming
Processes

1: ▲ 2: ▼ FUNC: <

Menüü Administraator / Programmeerimine / Andmebaasi värskendamine

See funktsioon ei ole praegu kasutatav.

PROGRAMMING

Databaseupdate
Firmwareupdate
Restructure

2: ▼ FUNC: <

Menüü Administraator / Programmeerimine / Püsivara värskendamine

- Kontrollige, et enne püsivara värskendamist on patareid täis.
- Kopeerige uus püsivara versioon FAT32-süsteemis vormindatud microSD-kaardile ja pange kaart microSD-kaardipilusse.
- Lülitage lukk **On** -nupuga sisse.
- Seejärel vajutage **Func**.
- Ekraanile ilmub "Main menu" (Peamenüü).
- Kerige nupuga 1 või 2, kuni menüüpunkt "Administrator" (Administraator) on märgistatud.
- Kinnitage nupuga **On**.
- Ekraanile ilmub "Administrator" (Administraator).
- Kerige nupuga 1 või 2, kuni menüüpunkt "Programming" (Programmeerimine) on märgistatud.
- Kinnitage nupuga **On**.
- Ekraanile ilmub "Programming" (Programmeerimine).
- Kerige nupuga 1 või 2, kuni menüüpunkt "Firmwareupdate" (Püsivara värskendamine) on märgistatud.
- Kinnitage nupuga **On**.
- Sisestage administraatorikood, et saada toiminguks vajalik pääsuõigus.
- Ekraanile ilmub "Confirm current original Firmware version with Enter" (Uusim originaal-püsivara versioon. Kinnitage nupuga Enter).
- Kinnitage nupuga **On**. Seejärel ei ole enam vaja protsessi sekkuda.
- Ekraanile ilmub teade "Do not interrupt power" (Mitte katkestada elektritoidet).
- Ekraanikuva kustub mõneks ajaks.
- Pärast värskendamise lõppu ilmub ekraanile teade "Firmwareupdate completed" (Püsivara värskendatud).

PROGRAMMING

Databaseupdate
Firmwareupdate
Restructure

1: ▲ 2: ▼ FUNC: <

Confirm current original firmware version with Enter!

FUNC: M

Firmwareupdate complete!

FUNC: <

Menüü Administraator / Programmeerimine / Reorganiseerimine

- Lülitage lukk **On** -nupuga sisse.
- Seejärel vajutage **Func**.
- Ekraanile ilmub "Main menu" (Peamenüü).
- Kerige nupuga 1 või 2, kuni menüüpunkt "Administrator" (Administraator) on märgistatud.
- Kinnitage nupuga **On**.
- Ekraanile ilmub "Administrator" (Administraator).
- Kerige nupuga 1 või 2, kuni menüüpunkt "Programming" on märgistatud.
- Kinnitage nupuga **On**.
- Ekraanile ilmub "Programming".
- Kerige nupuga 1 või 2, kuni menüüpunkt "Restructure" (Reorganiseerimine) on märgistatud.
- Kinnitage nupuga **On**.
- Sisestage administraatorikood, et saada toiminguks vajalik pääsuõigus.
- Ekraanile ilmub "Restructuring in progress!" (Toimub reorganiseerimine).

PROGRAMMING

Databaseupdate
Firmwareupdate
Restructure

1: ▲ FUNC: <

Restructuring in progress!

Menüü Administraator / Toimingud

Ajaloo saab salvestada sisseasetatud microSD-kaardile või väljastada otse ekraanile.

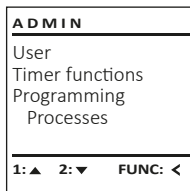

Menüü Administraator / Toimingud / Kuvamine

- Lülitage lukk **On**-nupuga sisse.
- Seejärel vajutage **Func**.
- Ekraanile ilmub "Main menu" (Peamenüü).
- Kerige nupuga 1 või 2, kuni menüüpunkt "Administrator" (Administraator) on märgistatud.
- Kinnitage nupuga **On**.
- Ekraanile ilmub "Administrator" (Administraator).
- Kerige nupuga 1 või 2, kuni menüüpunkt "Processes" (Toimingud) on märgistatud.
- Kinnitage nupuga **On**.
- Sisestage administraatorikood, et saada toiminguks vajalik pääsuõigus.
- Kerige kirjeid nupuga 1 või 2.
- Kinnitage nupuga **On**.

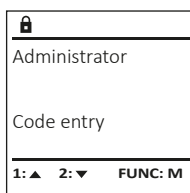
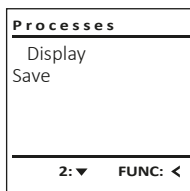

Menüü Administraator / Toimingud / Salvestamine

- Pange FAT32-süsteemis vormindatud microSD-kaart microSD-kaardipilusse.
- Lülitage lukk **On**-nupuga sisse.
- Seejärel vajutage **Func**.
- Ekraanile ilmub "Main menu" (Peamenüü).
- Kerige nupuga 1 või 2, kuni menüüpunkt "Administrator" (Administraator) on märgistatud.
- Kinnitage nupuga **On**.
- Ekraanile ilmub "Administrator" (Administraator).
- Kerige nupuga 1 või 2, kuni menüüpunkt "Processes" (Toimingud) on märgistatud.
- Kinnitage nupuga **On**.
- Ekraanile ilmub "Processes" (Toimingud).
- Kerige nupuga 1 või 2, kuni menüüpunkt "Save" (Salvestamine) on märgistatud.
- Kinnitage nupuga **On**.
- Sisestage administraatorikood, et saada toiminguks vajalik pääsuõigus.
- Ekraanile ilmub "Please wait!" (Palun oodake!).
- Ekraanile ilmub "Dataset has been stored!" (Andmed salvestatud!).
- Vajutage suvalist nuppu.

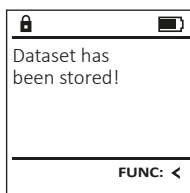
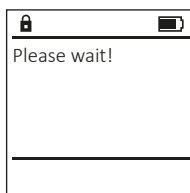
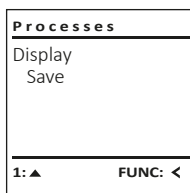

Menüü Administraator / Seaded

Side toimimiseks tuleb süsteem seadmes registreerida. Sõrmejälgede lähtestamine eemaldab kõik sõrmejäljed.

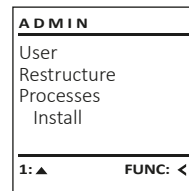

Menüü Administraator / Seaded / Registreerimine

Täieliku süsteemirikke korral võib olla vajalik elektrooniline juhtpaneel sulgemismehhanismis uuesti registreerida.

- Lülitage lukk **On**-nupuga sisse.
- Seejärel vajutage **Func**.
- Ekraanile ilmub "Main menu" (Peamenüü).
- Kerige nupuga 1 või 2, kuni menüüpunkt "Administrator" (Administraator) on märgistatud.
- Kinnitage nupuga **On**.
- Ekraanile ilmub "Administrator" (Administraator).
- Kerige nupuga 1 või 2, kuni menüüpunkt "Setup" (Seaded) on märgistatud.
- Kinnitage nupuga **On**.
- Sisestage administraatorikood, et saada toiminguks vajalik pääsuõigus.
- Ekraanile ilmub "Dataset has been stored!" (Andmed salvestatud!).
- Vajutage suvalist nuppu.

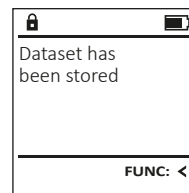
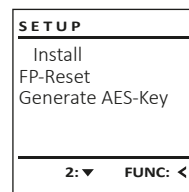

Pärast registreerimist tuleb administraatorikood ära muuta, nagu on kirjeldatud menüüs Koodi muutmine.

Menüü Administraator / Seaded / Sõrmejälgede lähtestamine

- Lülitage lukk **On**-nupuga sisse.
- Seejärel vajutage **Func**.
- Ekraanile ilmub "Main menu" (Peamenüü).
- Kerige nupuga 1 või 2, kuni menüüpunkt "Administrator" (Administraator) on märgistatud.
- Kinnitage nupuga **On**.
- Ekraanile ilmub "Administrator" (Administraator).
- Kerige nupuga 1 või 2, kuni menüüpunkt "Setup" (Seaded) on märgistatud.
- Kinnitage nupuga **On**.
- Kerige nupuga 1 või 2, kuni menüüpunkt "FP-Reset" (Sõrmejälgede lähtestamine) on märgistatud.
- Kinnitage nupuga **On**.
- Sisestage administraatorikood, et saada toiminguks vajalik pääsuõigus.
- Ekraanile ilmub "Delete data with ENTER key" (Andmete kustutamine nupuga ENTER).
- Kinnitage nupuga **On**.
- Ekraanile ilmub "Delete data with ENTER key".
- Vajutage suvalist nuppu.

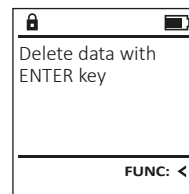
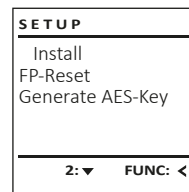

Menüü Administraator / Seaded / AES-võtme genereerimine

See funktsioon ei ole praegu kasutatav.

Selles menüüs saate vaadata mitmesugust teavet süsteemi kohta.

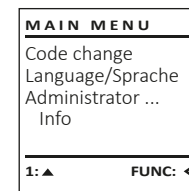

Menüü Info / Süsteemi info

- Lülitage lukk **On**-nupuga sisse.
- Seejärel vajutage **Func**.
- Ekraanile ilmub "Main menu" (Peamenüü).
- Kerige nupuga 1 või 2, kuni menüüpunkt "Info" (Info) on märgistatud.
- Kinnitage nupuga **On**.
- Ekraanile ilmub "Info" (Info).
- Kinnitage nupuga **On**.
- Sisestage administraatorikood, et saada toiminguks vajalik pääsuõigus.
- Näidatakse süsteemi infot.
- Info vaatamiseks kerige nupuga 1 või 2.
- Vajutage **Func**-nuppu, et liikuda tagasi eelmisele menüütasemele.

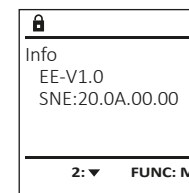
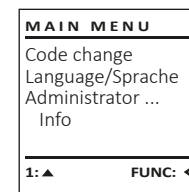

Menüü Info / Süsteemi kontroll

- Lülitage lukk **On**-nupuga sisse.
- Seejärel vajutage **Func**.
- Ekraanile ilmub "Main menu" (Peamenüü).
- Kerige nupuga 1 või 2, kuni menüüpunkt "Info" (Info) on märgistatud.
- Kinnitage nupuga **On**.
- Ekraanile ilmub "Info" (Info).
- Kerige nupuga 1 või 2, kuni menüüpunkt "Systemcheck" (Süsteemi kontroll) on märgistatud.
- Kinnitage nupuga **On**.
- Sisestage administraatorikood, et saada toiminguks vajalik pääsuõigus.
- Näidatakse süsteemi kontrolli infot.
- Info vaatamiseks kerige nupuga 1 või 2.
- Vajutage **Func**-nuppu, et liikuda tagasi eelmisele menüütasemele.

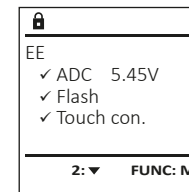
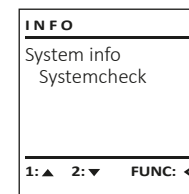

Veateated

Alljärgnevalt on esitatud veateated, mis võivad ilmuda ekraanile sõrmejälje seadistamisel või seifi avamisel.

Veateade	Lahendus
<i>Too fast! Please repeat (Liiga kiirelt! Palun korrake)</i>	Tõmmake sõrm aeglasemalt üle anduri.
<i>Too tilted! Please repeat (Liiga viltu! Palun korrake)</i>	Tõmmake sõrm otse üle anduri.
<i>Too short! Please repeat (Liiga lühidalt! Palun korrake)</i>	Tõmmake sõrm niimoodi üle anduri, et oleks võimalik lugeda suuremat sõrme-pinda.
<i>Position in the middle and repeat! (Seadke keskele ja korrake!)</i>	Seadke sõrm anduri kohal keskasendisse.
<i>Wrong code! (Vale kood!)</i>	Sisestage kehtiv kood.
<i>No admittance! (Juurdepääs puudub!)</i>	Kasutati salvestamata sõrmejälge. Korrake sõrme-ga, mille jälg on seadistatud.

Tehnilised andmed

Administraatorikoodide arv:	1
Kasutajakoodide arv:	9 (max)
Sõrmejälge-koodide arv:	20 (max)
Blokeerimisaeg:	5 minutit pärast 3 x vale koodi sisestamist, seejärel iga kord 10 minutit
Elektritoide:	4 x AA MIGNON LR6 ALKALINE
Kuupäev / Kellaeg:	✓
Värskendatav (püsivara):	✓
Toimingute arv ajaloos:	2 000

Patareivahetus

Patareide olekut näete alati ekraani paremas ülannurgas olevalt patareide laetuse näidikult. Kui patareide laetuse tase on langemas, ilmub ekraanile vastav teade: Selle teate ilmunisel vahetage patareid võimalikult kohe.

Võtke ära luku elektroonikaploki alaküljel olev kruvi. Selleks vajate tähtkruvikeerajat T8.

Laske kaanel koos patareidega allapoole välja libiseda.

Võtke vanad patareid välja ja utiliseerige vastavalt jäätmekäitlusjuhiste lk 155. Pange sisse neli uut patareid 1,5 V AA Mignon, jälgides, et polaarsus on õige. Sealjuures on abiks joonised patareihoidikul. Kasutage kvaliteetse kaubamärgi patareid, mitte akusid.

Lükake kaas koos patareidega tagasi luku elektroonikaplokki ja kruvige see kinni.

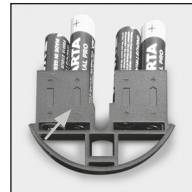
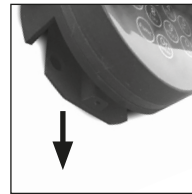
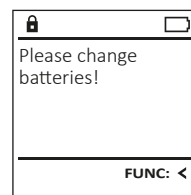
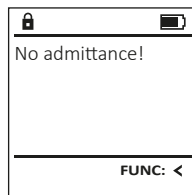
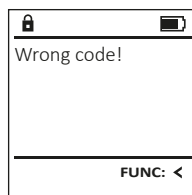

Garantii

BURG-WÄCHTERi tooted valmistatakse nende tootmise ajal kehtivate tehniliste normide kohaselt, järgides meie kvaliteedistandardeid. Garantii hõlmab üksnes neid puudusi, mis on tõendatavalt põhjustatud tootmis- või materjalivigadest, mis olid tootel olemas müügihetkel. Garantii on kaks aastat, pärast seda ei saa garantiinõudeid esitada. Garantii ei hõlma puudusi ja kahjustusi, mis on tekkinud nt transportimise, vale kasutamise, kulumise jne tagajärjel. Patareid ei kuulu garantii alla. Leitud puuduste lühikirjeldus tuleb esitada müüjale kirjalikult koos originaal-ostudokumentidega. Garantiiandja teeb pärast kontrollimist mõistliku aja jooksul otsuse seadme võimaliku remontimise või väljavahetamise kohta.

Tähelepanu!

Et tarnida Teile laitmatu kvaliteediga toode ja Teid hooldus- või remondijuhtumi korral optimaalselt aidata, tuleb rikke või defektiga seadmed esitada müüjale koos kehtiva administraatorikoodi ja originaal-ostudokumentidega.

Kui saadate seadme tagasi, kasutades oma lepingust taganemise õigust, peavad lisaks kõik seadmeosad olema kahjustusteta ja tehaseseadistustega. Nõuete mittejärgimisel kaotab garantii kehtivuse.

Seadme kõrvaldamine jäätmena

Lugupeetud klient

Aidake palun vähendada jäätmete hulka. Kui soovite selle seadme jäätmena kõrvaldada, mõelge palun sellele, et paljud seadme komponendid koosnevad väärtuslikest materjalidest, mida on võimalik taaskasutada.



Juhime teie tähelepanu sellele, et sellise märgistusega elektri ja elektroonikaseadmeid ega patareid ei tohi ära visata koos olme-jäätmetega, vaid tuleb koguda eraldi. Patareide ja elektriseadme-te jäätmete kogumiskoha infot saab kohalikest omavalitsustest.



Käesolevaga kinnitab BURG-WÄCHTER KG, et seade vastab direktiividele 2014/30/EL (elektromagnetiline ühilduvus) ja 2011/65/EL (ohtlike ainete kasutamise piiramine elektri- ja elektroonikaseadmetes).

EL-vastavusdeklaratsiooni täielik tekst on leitav internetist aadressil www.burg.biz.

Turvanõuanne:

Puhastage klaviatuuri aegajalt mikrokiudlapiga (nt prillilapiga), et eemaldada klaviatuuri pinnalt võimalikud sõrmejäljed.

Tekstis võib olla trüki- ja kujundusvigu ning vananenud infot.

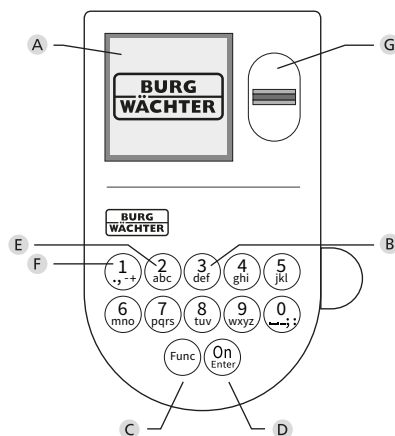
Konstrukcija**A Displejs****B Ciparu taustiņi**

Cipari „1”–„0” tiek izmantoti, piemēram, kodu ievadei.

C „Func” taustiņš

„Func” taustiņš pielāgo savu funkciju situācijai. Nospiežot taustiņu, var vai nu atgriezties iepriekšējā izvēlnes līmenī, izdzēst ievadīto simbolu vai pāriet uz galveno izvēlni. Displejā tiek attēlota aktuālā šī taustiņa funkcija (sk. 3. sadaļu).

D „On/Enter” taustiņš

„On/Enter” taustiņš ieslēdz sistēmu vai apstiprina aktuālo izvēlnes punktu.

E „1” taustiņš

Ja ir iespējamas vairākas izvēles, ar šo taustiņu ir iespējams ritināt uz augšu. Ja ritināšana ir iespējama, tas tiek norādīts displejā (sk. 3. sadaļu).

F „2” taustiņš

Ja ir iespējamas vairākas izvēles, ar šo taustiņu ir iespējams ritināt uz leju. Ja ritināšana ir iespējama, tas tiek norādīts displejā (sk. 3. sadaļu).

G Pirkstu nospiedumu sensors

Ar pirkstu nospiedumu sensoru ir iespējams saglabāt pirkstu nospiedumus vai atvērt seifu.

Augsti godātais klient!

Patecamies, ka izlēmāt iegādāties seifu ar „BURG-WÄCHTER SecuTronic” elektronisko vadības sistēmu. Šī elektroniskā vadības sistēma saskaņā ar ECB-S ir saņēmusi B klases sertifikātu.

Esat iegādājies produktu, kas atbilst ļoti augstām drošības prasībām un ir radīts un ražots saskaņā ar visjaunākajiem tehniskajiem standartiem. Šī slēdzene ir sertificēta saskaņā ar EN 1300:2018. (Vērtslietu seifu augstas drošības slēdzenju klasifikācija pēc to izturības pret neatļautu atvēršanu.)

Svarīgi! Pirms programmēšanas izlasiet visu lietošanas instrukciju un rūpīgi uzglabāiet to, lai jebkurā laikā varētu tajā ielūkoties.

Novēlam daudz prieka, lietojot jauno „BURG-WÄCHTER” seifu. Jūsu „Burg-Wächter KG”

Vispārīgi**AKTIVĒŠANA**

Elektroniskās vadības sistēmu ieslēdz, nospiežot On taustiņu. Tā izgaismojas. Vienlaikus displejā uz brīdi ir redzams „BURG-WÄCHTER” logotips, pēc tam atveras PIN koda vai pirksta nospieduma ievades skats.

Valodas

Displeja izvēlnē ir pieejama divpadsmit valodās, to var iestatīt valodu izvēlnes sadaļā. Precīzs skaidrojums ir sniegts 6. nodaļā „Izvēlnes valoda/Language”.

Autorizācijas vaicājumi

Seifa atvēršanai ar pirksta nospiedumu papildus ir jāievada derīgs PIN kods.

Pamatojums:

pašreizējā programmatūras versijā pirkstu nospiedumiem netiek piešķirta pilna vērtība. Lai saņemtu atvēršanas pilnvarojumu, ir jāsasniedz pilna vērtība. Tātad papildus ir nepieciešams derīgs cita lietotāja PIN kods. Veidojot PIN kodu seifā, tiek vaicāts, vai piekļuvei papildus ir izmantojams pirksta nospiedums. Šādā gadījumā PIN koda vērtība tiek pazemināta automātiski, tas nozīmē, ka bez cita lietotāja PIN koda vai pirksta nospieduma ar šo PIN kodu nebūs iespējama piekļuve seifa saturam. Tā paša lietotāja PIN koda un pirksta nospieduma kombinācija nepiešķir piekļuvi.

PIN kodi bez piešķirta pirksta nospieduma saņem pilnu vērtību un ļauj piekļuvi seifa saturam bez otra autorizācijas pieprasījuma.

Bloķēšanas laiki

Lai nodrošinātos pret manipulācijām, slēdzenes elektronika bloķē piekļuvi seifam uz piecām minūtēm, ja trīs reizes pēc kārtas tiek ievadīts nepareizs PIN kods. Tad pēc jebkura nākamā kļūdainā koda ievadīšanas mēģinājuma - uz desmit minūtēm. Bloķēšanas laikā displejā ir redzama atlikušā laika atskaite. Šajā laikā seifa atvēršana nav iespējama arī ar derīgu lietotāja vai administratora kodu.

Aizsardzības pret uzlaušanu uzlabošana

Lūdzu, nodrošiniet, lai kodi nebūtu pieejami nepilnvarotiem lietotājiem. Tāpēc uzglabāiet kodus drošā vietā, kur tie ir pieejami tikai pilnvarotām personām. Ja kāds no kodiem tiek pazaudēts, slēdzenē ir jāiestata jauns kods.

- Rūpnīcas kods ir jānomaina, tikko tiek sākta atslēgas ekspluatācija.
- Nedrīkst izmantot vienkāršus kodus, kurus var viegli uzminēt (piemēram, 1-2-3-4-5-6).
- Kā kodu nedrīkst izmantot personīgos datus (piemēram, dzimšanas datumu) vai citus datus, kurus varētu izsecināt, pazīstot koda turētāju.
- Pēc koda nomaīņas slēdzene vairākas reizes ir jāpārbauda ar atvērtām drošības durvīm.

Uzmanību! Administratora, rūpnīcas un lietotāja koda maiņu veikt, tikai ja seifa durvis ir atvērtas! Kad slēgšanas sistēmas jaunais kods ir iestatīts, tās darbība ir vairākas reizes jāpārbauda ar atvērtām seifa durvīm.

Ievades iespējas**Ciparu taustiņi:**

piem., koda ievadei tiek izmantoti cipari „1”–„0”.

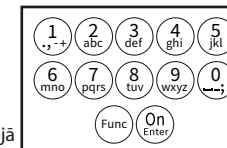
**„Func” taustiņš:**

„Func” taustiņš pielāgo savu funkciju situācijai. Nospiežot taustiņu, var vai nu atgriezties iepriekšējā izvēlnes līmenī, izdzēst ievadīto simbolu vai pāriet uz galveno izvēlni. Displejā tiek attēlota aktuālā šī taustiņa funkcija.

„On/Enter” taustiņš:

„On/Enter” taustiņš ieslēdz sistēmu vai apstiprina aktuālo izvēlnes punktu.

Taustiņi „1” un „2”:

Ja ir iespējamas vairākas izvēles, ar šiem taustiņiem var ritināt uz augšu vai uz leju. Ja ritināšana ir iespējama, displejā ir redzamas atbilstošas bultas.

Pirkstu nospiedumu sensors:

ar pirkstu nospiedumu sensora starpniecību ir iespējams saglabāt pirkstu nospiedumus vai atvērt seifu.



Displejs

- A Norāda, vai ar taustiņu **Func** ir iespējams atsaukt pēdējo ievadi (**<**) vai atgriezties galvenajā izvēlnē (**M**).
- B Tiek parādīta (**2:▼**), ja ar taustiņu „2” ir iespējams ritināt uz leju.
- C Tiek parādīta (**1:▲**), ja ar taustiņu „1” ir iespējams ritināt uz augšu.
- D (**🔋**) norāda baterijas stāvokli.
- E (**🔒/🔓**) norāda, vai slēdzene ir atļāvusi atslēgšanu un seifu ir iespējams atvērt.

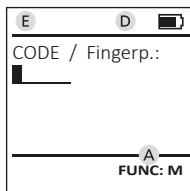
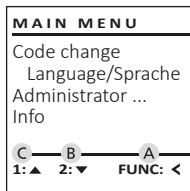

Atvēršana

Atvēršana ar PIN kodu

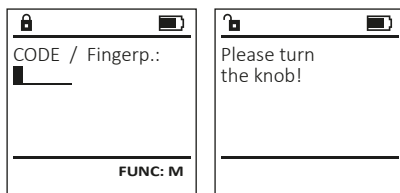

- Aktivizējiet slēdzeni ar **On** taustiņu.
- Ievadiet sešciparu PIN kodu (rūpnīcas kods „1-2-3-4-5-6”).
- Displejā tiek parādīts ziņojums *“Please turn the knob!”* (Lūdzu, pagrieziet rokturi).
- Pagrieziet rokturi.

Atvēršana ar pirksta nospiedumu



- Aktivizējiet slēdzeni ar **On** taustiņu.
- Pārvelciet sistēmā saglabātu pirkstu pār sensora centru virzienā no augšas uz leju.
- Displejā tiek parādīts ziņojums *“Validity not achieved”* (Nav sasniegta pilna vērtība).
- Ievadiet derīgu cita lietotāja sešciparu PIN kodu (rūpnīcas iestatījums „1-2-3-4-5-6”).
- Displejā tiek parādīts ziņojums *“Please turn the knob!”* (Lūdzu, pagrieziet rokturi).
- Pagrieziet rokturi.

Izvēlnes struktūra

Izvēlnes struktūras uzbūve

- Koda nomaīņa
- Valoda/Language
- Administrators
 - > Lietotāji
 - > Izveidot
 - > Izveidot kodu
 - > Izveidot pirksta nospiedumu
- > Piešķirt
- > Piešķirt kodu
- > Piešķirt pirkstu
- > Dzēšana
- > Laika funkcijas
 - > Laika iestatīšana
 - > Datuma iestatīšana
 - > Automātiskais vasaras/zīemas laiks
 - > Aiztures laiks
- > Programmēšana
 - > Datubāzes atjaunināšana
 - > Aparātprogrammatūras atjaunināšana
 - > Pārkārtošana
- > Darbības
 - > Indikatori
 - > Saglabāt
- > Iestatīšana
 - > Reģistrēt
 - > Pirkstu nospiedumu (FP) atiestatīšana
 - > AES koda ģenerēšana
- Informācija
 - > Sistēmas informācija
 - > Sistēmas pārbaude

Izvēlnes funkciju apraksts

Izvēlne „Koda maiņa”

Administrators, kā arī lietotāju kodu maiņa. Vēlamies norādīt, ka drošības iemeslu dēļ rūpnīcā iestatītais administratora kods ir jānomaina ar individuāli iestatītu kodu.

- Aktivizējiet slēdzeni ar **On** taustiņu.
- Pēc tam nospiediet **Func**.
- Displejā tiek parādīts ziņojums *“Main menu”* (Galvenā izvēlne).
- Apstipriniet ar **On**.
- Ar taustiņiem „1” un „2” tagad varat ritināt, līdz tiek iezīmēts administrators/lietotājs, kura kodu vēlaties mainīt.
- Apstipriniet ar **On**.
- Ievadiet līdz šim derīgo veco kodu vai rūpnīcas kodu un nospiediet **On**.
- Ievadiet jauno kodu un apstipriniet ar **On**.
- Ievadiet kodu atkārtoti un vēlreiz apstipriniet ar **On**.
- Ja ievadītais kods sakrīt, displejā tiek parādīts ziņojums *“Code change completed!”* (Koda maiņa ir veiksmīga).
- Nospiediet jebkuru taustiņu.

Norādījums: uzsākot seifa slēdzene lietošanu pirmo reizi, tiek pieprasīta papildinformācija par pašreizējo datumu un diennakts laiku.

- Ievadiet dienu (divi cipari).
- Ievadiet mēnesi (divi cipari).
- Ievadiet gadu (divi cipari).
- Ievadiet stundu (divi cipari).
- Ievadiet minūtes (divi cipari).

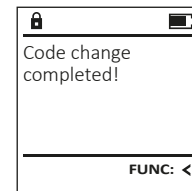
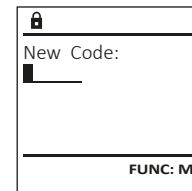
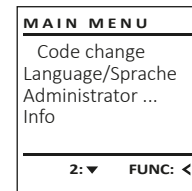

Valodas/Language izvēlne

- Aktivizējiet slēdzeni ar On taustiņu.
- Pēc tam nospiediet Func .
- Displejā tiek parādīts ziņojums "Main menu" (Galvenā izvēlne).
- Ritiniet ar taustiņu „1” vai „2”, līdz tiek iezīmēts izvēlnes punkts "Language" (Valoda).
- Apstipriniet ar On .
- Displejā tiek parādīts "Main menu / language" (Galvenā izvēlne/valoda).
- Ritiniet ar taustiņu „1” vai „2”, līdz tiek iezīmēta vēlamā valoda.
- Apstipriniet ar On .
- Displejā tiek parādīts ziņojums "Data has been saved!" (Dati ir saglabāti!)
- Nospiediet jebkuru taustiņu.

```
MAIN MENU
Code change
Language/Sprache
Administrator ...
Info
1: ▲ 2: ▼ FUNC: <
```

```
LANGUAGE
Čeština
Deutsch
English
Español
1: ▲ 2: ▼ FUNC: <
```

Administratora izvēlne

Šajā izvēlnē ir vairākas apakšizvēlnes funkciju grupēšanai. Šajā sadaļā aprakstītās funkcijas pilnvērtīgi izmantot ir iespējams tikai ar administratora kodu.

```
MAIN MENU
Code change
Language/Sprache
Administrator ...
Info
1: ▲ 2: ▼ FUNC: <
```

Administrators/lietotāja izvēlne

Izvēlne „Administrators/Lietotājs/Izveidot”

Izveidojiet lietotāji var atvērt seifu. Lai iegūtu informāciju par vērtībām, skatiet 156. lpp.

Apakšizvēlne „Administrators/Lietotājs/Izveidot/ Izveidot kodu”

- Aktivizējiet slēdzeni ar On taustiņu.
- Pēc tam nospiediet Func .
- Displejā tiek parādīts ziņojums "Main menu" (Galvenā izvēlne).
- Ritiniet ar taustiņu „1” vai „2”, līdz tiek iezīmēts izvēlnes punkts "Administrator" (Administrators).
- Apstipriniet ar On .
- Displejā tiek parādīts ziņojums "Main menu / Administrator" (Galvenā izvēlne/Administrators).
- Apstipriniet ar On .
- Displejā tiek parādīts ziņojums "Main menu / Administrator / User" (Galvenā izvēlne/Administrators/Lietotājs).
- Apstipriniet ar On .
- Displejā tiek parādīts ziņojums "Main menu / Administrator / User / Create" (Galvenā izvēlne/Administrators/Lietotājs/Izveidot).

```
USER
Create
Assign
Delete
2: ▼ FUNC: <
```

```
USER.0001 CD
Combination:
[FP]
FUNC: M
```

- Apstipriniet ar On .
- Ievadiet administratora kodu, lai iegūtu nepieciešamo autorizāciju.
- Tiek parādīta nākamā vieta krātuvē (piem., USER.0002 CD).
- Ievadiet sešciparu kodu un apstipriniet ar On .
- Ritiniet ar taustiņu „1” vai „2”, lai apskatītu iespējamās kombinācijas.
- Ja izvēlējāties kombināciju, apstipriniet to, trīsreiz nospiežot On .
- Ja izvēlējāties kombināciju „FP”, saglabājiet savu pirkstu nospiedumu, kā aprakstīts apakšizvēlnē "Administrator / User / Create / Create fingerprint" (Apakšizvēlne Administrators/Lietotājs/Izveidot/Izveidot pirksta nospiedumu).

Apakšizvēlne „Administrators/Lietotājs/Izveidot/Izveidot pirksta nospiedumu”

- Aktivizējiet slēdzeni ar On taustiņu.
- Pēc tam nospiediet Func .
- Displejā tiek parādīts ziņojums "Main menu" (Galvenā izvēlne).
- Ritiniet ar taustiņu „1” vai „2”, līdz tiek iezīmēts izvēlnes punkts "Administrator" (Administrators).
- Apstipriniet ar On .
- Displejā tiek parādīts ziņojums "Main menu / Administrator" (Galvenā izvēlne/Administrators).
- Apstipriniet ar On .
- Displejā tiek parādīts ziņojums "Main menu / Administrator / User" (Galvenā izvēlne/Administrators/Lietotājs).
- Apstipriniet ar On .
- Displejā tiek parādīts ziņojums "Main menu / Administrator / User / Create" (Galvenā izvēlne/Administrators/Lietotājs/Izveidot).
- Ritiniet ar taustiņu „1” vai „2”, līdz tiek iezīmēts izvēlnes punkts „Izveidot pirksta nospiedumu”.
- Apstipriniet ar On .
- Ievadiet administratora kodu, lai iegūtu nepieciešamo autorizāciju.
- Displejā tiek parādīts ziņojums "Create Finger" (Izveidot pirksta nospiedumu).
- Pārvelciet pirkstu vairākas reizes no augšpusēs uz leju pār sensora centru.
- Jums vai nu tiks lūgts atkārtot procesu (kļūdu ziņojumu gadījumā sk. 162. lpp.), vai displejā tiks parādīts ziņojums "USER.XXXX FP created!" (USER.XXXX FP tika saglabāts veiksmīgi).
- Nospiediet jebkuru taustiņu.

```
USER.0002 CD
569425
Combination:
[FP]
1: ▲ FUNC: <
```

```
USER.0001 CD
Created!
FUNC: <
```

```
USER
Create Code
Create Finger
1: ▲ FUNC: <
```

```
Program finger
■■■■4↓
FUNC: <
```

```
USER.0003 FP
created!
FUNC: <
```

Izvēlne „Administrators/Lietotāji/Piešķirt”

Katram lietotājam var būt viens kods un viens pirksta nospiedums. Lai iegūtu informāciju par vērtībām, skatiet 156. lpp.

Apakšizvēlne „Administrators/Lietotāji/Piešķirt/ Piešķirt kodu”

- Aktivizējiet slēdzeni ar On taustiņu.
- Pēc tam nospiediet Func .
- Displejā tiek parādīts ziņojums "Main menu" (Galvenā izvēlne).
- Ritiniet ar taustiņu „1” vai „2”, līdz tiek iezīmēts izvēlnes punkts "Administrator" (Administrators).
- Apstipriniet ar On .
- Displejā tiek parādīts ziņojums "Main menu / Administrator" (Galvenā izvēlne/Administrators).
- Apstipriniet ar On .
- Displejā tiek parādīts ziņojums "Main menu / Administrator / User" (Galvenā izvēlne/Administrators/Lietotājs).
- Ritiniet ar taustiņu „1” vai „2”, līdz tiek iezīmēts izvēlnes punkts „Assign” (Piešķirt).
- Apstipriniet ar On .
- Displejā tiek parādīts ziņojums "Main menu / Administrator / User / Assign" (Galvenā izvēlne/Administrators/Lietotājs/Piešķirt).
- Apstipriniet ar On .
- Ievadiet administratora kodu, lai iegūtu nepieciešamo autorizāciju.
- Ar taustiņiem „1” un „2” tagad varat ritināt, līdz tiek iezīmēts lietotājs, kuram vēlaties piešķirt kodu.
- Apstipriniet ar On .
- Ievadiet sešciparu kodu un apstipriniet ar On .
- Ritiniet ar taustiņu „1” vai „2”, lai apskatītu iespējamās kombinācijas.
- Ja izvēlējāties kombināciju, apstipriniet to, trīsreiz nospiežot On .

```
USER
Create
Assign
Delete
1: ▲ 2: ▼ FUNC: <
```

```
USER
Assign Code
Assign Finger
2: ▼ FUNC: <
```

```
USER.0001
1: ▲ 2: ▼ FUNC: M
```

Apakšizvēlne „Administrators/Lietotāji/Piešķirt/Piešķirt pirkstu”

- Aktivizējiet slēdzeni ar On_{Enter} taustiņu.
- Pēc tam nospiediet Func .
- Displejā tiek parādīts ziņojums “Main menu” (Galvenā izvēlne).
- Ritiniet ar taustiņu „1” vai „2”, līdz tiek iezīmēts izvēlnes punkts “Administrator” (Administrators).
- Apstipriniet ar On_{Enter} .
- Displejā tiek parādīts ziņojums “Main menu / Administrator” (Galvenā izvēlne/Administrators).
- Apstipriniet ar On .
- Displejā tiek parādīts ziņojums “Main menu / Administrator / User” (Galvenā izvēlne/Administrators/Lietotājs).
- Ritiniet ar taustiņu „1” vai „2”, līdz tiek iezīmēts izvēlnes punkts “Assign Finger” (Piešķirt pirkstu).
- Apstipriniet ar On .
- Ritiniet ar taustiņu „1” vai „2”, līdz tiek iezīmēts izvēlnes punkts “Assign Finger” (Piešķirt pirkstu).
- Apstipriniet ar On_{Enter} .
- Ievadiet administratora kodu, lai iegūtu nepieciešamo autorizāciju.
- Displejā tiek parādīts ziņojums “Main menu / Administrator / User / Assign Finger” (Galvenā izvēlne/Administrators/Lietotājs/Piešķirt).
- Ar taustiņiem „1” un „2” tagad varat ritināt, līdz tiek iezīmēts lietotājs, kuram vēlaties piešķirt pirksta nospiedumu.
- Apstipriniet ar On_{Enter} .
- Displejā tiek parādīts ziņojums “Create fingerprint” (Izveidot pirksta nospiedumu).
- Pārvelciet pirkstu vairākas reizes no augšpuses uz leju pār sensora centru.
- Jums vai nu tiks lūgts atkārtot procesu (kļūdu ziņojumu gadījumā sk. 162. lpp.), vai displejā tiks parādīts ziņojums “USER.XXXX FP created!” (USER.XXXX FP tika saglabāts veiksmīgi).
- Nospiediet jebkuru taustiņu.

USER
Create
Assign
Delete

1: ▲ 2: ▼ FUNC: <

USER
Assign Code
Assign Finger

1: ▲ FUNC: <

USER
USER.0003 FP created!

FUNC: <

Izvēlne „Administrators/Lietotāji/Dzēst”

Dzēstajiem lietotājiem vairs nav piekļuves seifam. Tomēr tie tiek saglabāti lietošanas vēsturē.

Apakšizvēlne „Administrators/Lietotāji/Dzēst”

- Aktivizējiet slēdzeni ar On_{Enter} taustiņu.
- Pēc tam nospiediet Func .
- Displejā tiek parādīts ziņojums “Main menu” (Galvenā izvēlne).
- Ritiniet ar taustiņu „1” vai „2”, līdz tiek iezīmēts izvēlnes punkts “Administrator” (Administrators).
- Apstipriniet ar On_{Enter} .
- Displejā tiek parādīts ziņojums “Main menu / Administrator / User” (Galvenā izvēlne/Administrators/Lietotājs).
- Apstipriniet ar On_{Enter} .
- Displejā tiek parādīts ziņojums “Main menu / Administrator / User / Delete” (Galvenā izvēlne/Administrators/Lietotājs/Dzēst).
- Ritiniet ar taustiņu „1” vai „2”, līdz tiek iezīmēts izvēlnes punkts “Delete” (Dzēst).
- Apstipriniet ar On_{Enter} .
- Ievadiet administratora kodu, lai iegūtu nepieciešamo autorizāciju.
- Ar taustiņiem „1” un „2” tagad varat ritināt, līdz tiek iezīmēts lietotājs, kuru vēlaties dzēst.
- Apstipriniet ar On_{Enter} .
- Displejā tiek parādīts ziņojums “Data has been deleted” (Ieraksts izdzēsts).
- Nospiediet jebkuru taustiņu.

USER
Create
Delete

1: ▲ FUNC: <

USER
USER.0001 CD

1: ▲ 2: ▼ FUNC: M

USER
Dataset has been deleted!

FUNC: <

Izvēlne „Administrators/Laika funkcijas”

Līdztekus diennakts laikam un datumam var iestatīt, vai ir veicama automātiska pārslēgšanās starp Centrāleiropas vasaras un ziemas laiku. Aiztures laiks nepieļauj ātru seifa atvēršanu laupīšanas gadījumā.

ADMIN
User
Timer functions
Programming
Processes

1: ▲ 2: ▼ FUNC: <

Izvēlne „Administrators/Laika funkcijas/Laika iestatīšana”

- Aktivizējiet slēdzeni ar On_{Enter} taustiņu.
- Pēc tam nospiediet Func .
- Displejā tiek parādīts ziņojums “Main menu” (Galvenā izvēlne).
- Ritiniet ar taustiņu „1” vai „2”, līdz tiek iezīmēts izvēlnes punkts “Administrator” (Administrators).
- Apstipriniet ar On_{Enter} .
- Displejā tiek parādīts ziņojums “Main menu / Administrator” (Galvenā izvēlne/Administrators).
- Ritiniet ar taustiņu „1” vai „2”, līdz tiek iezīmēts izvēlnes punkts “Timer functions” (Laika funkcijas).
- Apstipriniet ar On_{Enter} .
- Displejā tiek parādīts ziņojums “Administrator / Time entry” (Administrators/Laika funkcijas).
- Apstipriniet ar On_{Enter} .
- Ievadiet administratora kodu, lai iegūtu nepieciešamo autorizāciju.
- Laiku var iestatīt ar tastatūru (24 stundu ciklā).
- Apstipriniet ar On_{Enter} .
- Displejā tiek parādīts ziņojums “Data has been saved!” (Dati ir saglabāti!).
- Nospiediet jebkuru taustiņu.

TIMER FUN ...
Time entry
Date entry
Autom. ST/WT
Delay time

2: ▼ FUNC: <

TIMER FUN ...
Time entry
H.M 0.00

FUNC: M

Izvēlne „Administrators/Laika funkcijas/Datuma iestatīšana”

- Aktivizējiet slēdzēni ar On taustiņu.
- Pēc tam nospiediet Func .
- Displejā tiek parādīts ziņojums “Main menu” (Galvenā izvēlne).
- Ritiniet ar taustiņu „1” vai „2”, līdz tiek iezīmēts izvēlnes punkts “Administrator” (Administrators).
- Apstipriniet ar On .
- Displejā tiek parādīts ziņojums “Main menu / Administrator” (Galvenā izvēlne/Administrators).
- Ritiniet ar taustiņu „1” vai „2”, līdz tiek iezīmēts izvēlnes punkts “Timer functions” (Laika funkcijas).
- Apstipriniet ar On .
- Displejā tiek parādīts ziņojums “Timer functions” (Laika funkcijas).
- Ritiniet ar taustiņu „1” vai „2”, līdz tiek iezīmēts izvēlnes punkts “Date entry” (Datums).
- Apstipriniet ar On .
- Ievadiet administratora kodu, lai iegūtu nepieciešamo autorizāciju.
- Datumu var iestatīt ar tastatūru.
- Apstipriniet ar On .
- Displejā tiek parādīts ziņojums “Data has been saved!” (Dati ir saglabāti!).
- Nospiediet jebkuru taustiņu.

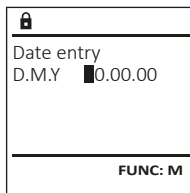
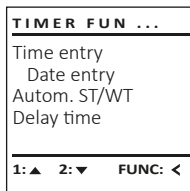

Izvēlne „Administrators/Laika funkcijas/Autom. vasaras/ziemas laiks”

Automātiska pārslēgšanās starp Centrāleiropas vasaras un ziemas laiku.

- Aktivizējiet slēdzēni ar On taustiņu.
- Pēc tam nospiediet Func .
- Displejā tiek parādīts ziņojums “Main menu” (Galvenā izvēlne).
- Ritiniet ar taustiņu „1” vai „2”, līdz tiek iezīmēts izvēlnes punkts “Administrator” (Administrators).
- Apstipriniet ar On .
- Displejā tiek parādīts ziņojums “Administrator” (Administrators).
- Ritiniet ar taustiņu „1” vai „2”, līdz tiek iezīmēts izvēlnes punkts “Timer functions” (Laika funkcijas).
- Apstipriniet ar On .
- Displejā tiek parādīts ziņojums “Timer functions” (Laika funkcijas).
- Ritiniet ar taustiņu „1” vai „2”, līdz tiek iezīmēts izvēlnes punkts “Autom. ST/WT” (Autom. vasaras/ziemas laiks).
- Apstipriniet ar On .
- Ievadiet administratora kodu, lai iegūtu nepieciešamo autorizāciju.
- Ar taustiņu „1” vai „2” var ieslēgt vai izslēgt automātisko laika pārslēgšanu.
- Apstipriniet ar On .
- Displejā tiek parādīts ziņojums “Data has been saved!” (Dati ir saglabāti!).
- Nospiediet jebkuru taustiņu.

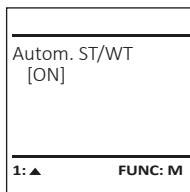
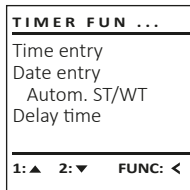

Izvēlne „Administrators/Laika funkcijas/Aiztures laiks”

Aiztures laiks nosaka vēlamo gaidīšanas laiku, līdz tiek izpildīta kāda funkcija, tādējādi nepieļaujot ātru seifa atvēršanu laupīšanas gadījumā. Pēc aiztures laika beigām, lai nodrošinātu piekļuvi, atkārtoti ir jāievada derīga un pilnvērtīga informācija.

- Aktivizējiet slēdzēni ar On taustiņu.
- Pēc tam nospiediet Func .
- Displejā tiek parādīts ziņojums “Main menu” (Galvenā izvēlne).
- Ritiniet ar taustiņu „1” vai „2”, līdz tiek iezīmēts izvēlnes punkts “Administrator” (Administrators).
- Apstipriniet ar On .
- Displejā tiek parādīts ziņojums “Administrator” (Administrators).
- Ritiniet ar taustiņu „1” vai „2”, līdz tiek iezīmēts izvēlnes punkts “Timer functions” (Laika funkcijas).
- Apstipriniet ar On .
- Displejā tiek parādīts ziņojums “Timer functions” (Laika funkcijas).
- Ritiniet ar taustiņu „1” vai „2”, līdz tiek iezīmēts izvēlnes punkts “Delay time” (Aiztures laiks).
- Apstipriniet ar On .
- Ievadiet administratora kodu, lai iegūtu nepieciešamo autorizāciju. Ja aiztures laiks jau ir iestatīts, vispirms tam ir jāpaiet.
- Aiztures laiku (0-99 minūtes) var iestatīt ar tastatūru.
- Apstipriniet ar On .
- Displejā tiek parādīts ziņojums “Data has been saved!” (Dati ir saglabāti!).
- Nospiediet jebkuru taustiņu.

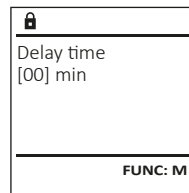
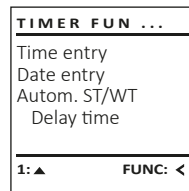

Izvēlne „Administrators/Programmēšana”

Aparātprogrammatūras atjauninājums uzstāda jaunāko programmatūras versiju. Pārkārtošana sakārto datubāzi.

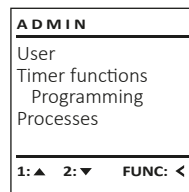

Izvēlne „Administrators/Programmēšana/Datubāzes atjaunināšana”

Sākotnēji šī funkcija nav iespējota.

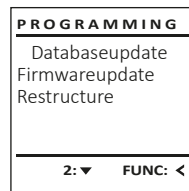

Izvēlne „Administrators/Programmēšana/Aparātprogrammatūras atjaunināšana”

- Pirms aparātprogrammatūras atjaunināšanas lūdzam pārliecināties, ka baterijas ir pilnas.
- Nokopējiet jauno aparātprogrammatūras versiju uz „FAT-32” standartā formatētas „microSD” kartes un ievietojiet to „microSD” karšu ligzdā.
- Aktivizējiet slēdzēni ar On taustiņu.
- Pēc tam nospiediet Func .
- Displejā tiek parādīts ziņojums “Main menu” (Galvenā izvēlne).
- Ritiniet ar taustiņu „1” vai „2”, līdz tiek iezīmēts izvēlnes punkts “Administrator” (Administrators).
- Apstipriniet ar On .
- Displejā tiek parādīts ziņojums “Administrator” (Administrators).
- Ritiniet ar taustiņu „1” vai „2”, līdz tiek iezīmēts izvēlnes punkts “Programming” (Programmēšana).
- Apstipriniet ar On .
- Displejā tiek parādīts ziņojums “Programming” (Programmēšana).
- Ritiniet ar taustiņu „1” vai „2”, līdz tiek iezīmēts izvēlnes punkts “Firmwareupdate” (Aparātprogrammatūras atjaunināšana).
- Apstipriniet ar On .
- Ievadiet administratora kodu, lai iegūtu nepieciešamo autorizāciju.
- Displejā tiek parādīts ziņojums “Confirm current original firmware version with Enter” (Apstipriniet aktuālo oriģinālo ražotāja aparātprogrammatūras versiju, nospiežot Enter).
- Apstipriniet ar On . Turpmākajā procesā nav jāiejaucas.
- Displejā tiek parādīts ziņojums “Do not interrupt power” (Nepārtraukt strāvas padevi).
- Displejs uz laiku nodziest.
- Pēc atjaunināšanas pabeigšanas displejā tiek parādīts ziņojums “Firmwareupdate completed” (Aparātprogrammatūras atjaunināšana ir pabeigta).

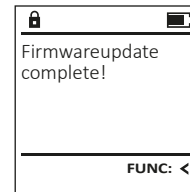
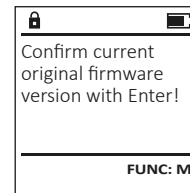
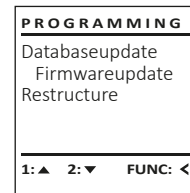

Izvēlne „Administrators/Programmēšana/Pārkārtošana”

- Aktivizējiet slēdzēni ar On taustiņu.
- Pēc tam nospiediet Func .
- Displejā tiek parādīts ziņojums “Main menu” (Galvenā izvēlne).
- Ritiniet ar taustiņu „1” vai „2”, līdz tiek iezīmēts izvēlnes punkts “Administrator” (Administrators).
- Apstipriniet ar On .
- Displejā tiek parādīts ziņojums “Administrator” (Administrators).
- Ritiniet ar taustiņu „1” vai „2”, līdz tiek iezīmēts izvēlnes punkts “Programming” (Programmēšana).
- Apstipriniet ar On .
- Displejā tiek parādīts ziņojums “Programming” (Programmēšana).
- Ritiniet ar taustiņu „1” vai „2”, līdz tiek iezīmēts izvēlnes punkts “Restructure” (Pārkārtošana).
- Apstipriniet ar On .
- Ievadiet administratora kodu, lai iegūtu nepieciešamo autorizāciju.
- Displejā tiek parādīts ziņojums “Restructuring in progress!” (Notiek pārkārtošana).

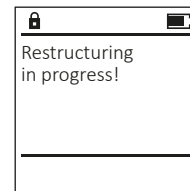
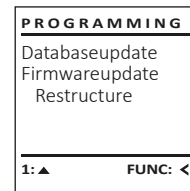

Izvēlne „Administrators/Procesi”

Vēsturi var saglabāt ievietotajā „microSD” kartē vai apskatīt displejā.

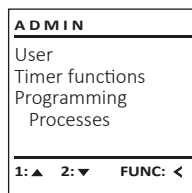

Izvēlne „Administrators/Procesi/Indikatorī”

- Aktivizējiet slēdzēni ar On taustiņu.
- Pēc tam nospiediet Func .
- Displejā tiek parādīts ziņojums „Main menu” (Galvenā izvēlne).
- Ritiniet ar taustiņu „1” vai „2”, līdz tiek iezīmēts izvēlnes punkts „Administrator” (Administrators).
- Apstipriniet ar On .
- Displejā tiek parādīts ziņojums „Administrator” (Administrators).
- Ritiniet ar taustiņu „1” vai „2”, līdz tiek iezīmēts izvēlnes punkts „Process” (Procesi).
- Apstipriniet ar On .
- Ievadiet administratora kodu, lai iegūtu nepieciešamo autorizāciju.
- Ritiniet caur ierakstiem ar taustiņu „1” vai „2”.
- Apstipriniet ar On .

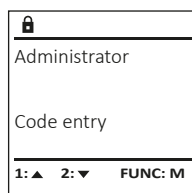
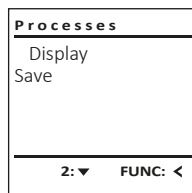

Izvēlne „Administrators/Procesi/Saglabāt”

- Ievietojiet „FAT-32” standartā formatēto „microSD” karti „microSD” karšu ligzdā.
- Aktivizējiet slēdzēni ar On taustiņu.
- Pēc tam nospiediet Func .
- Displejā tiek parādīts ziņojums „Main menu” (Galvenā izvēlne).
- Ritiniet ar taustiņu „1” vai „2”, līdz tiek iezīmēts izvēlnes punkts „Administrator” (Administrators).
- Apstipriniet ar On .
- Displejā tiek parādīts ziņojums „Administrator” (Administrators).
- Ritiniet ar taustiņu „1” vai „2”, līdz tiek iezīmēts izvēlnes punkts „Processes” (Procesi).
- Apstipriniet ar On .
- Displejā tiek parādīts ziņojums „Processes” (Procesi).
- Ritiniet ar taustiņu „1” vai „2”, līdz tiek iezīmēts izvēlnes punkts „Save” (Saglabāt).
- Apstipriniet ar On .
- Ievadiet administratora kodu, lai iegūtu nepieciešamo autorizāciju.
- Displejā tiek parādīts ziņojums „Please wait!” (Lūdzu, uzgaidiet!).
- Displejā tiek parādīts ziņojums „Dataset has been stored!” (Dati ir saglabāti!).
- Nospiediet jebkuru taustiņu.

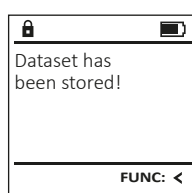
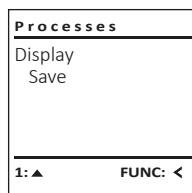

Izvēlne „Administrators/Iestatīšana”

Sistēmai ir jābūt reģistrētai komunikācijai ierīces iekšienē.

„FP-Reset” dzēs visus pirkstu nospiedumus.

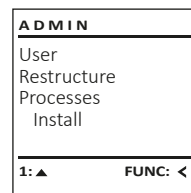

Izvēlne „Administrators/Iestatīšana/Reģistrēt”

Pilnīga sistēmas atteikuma gadījumā var gadīties, ka elektroniskais vadības panelis atkārtoti ir jāreģistrē slēdzējmechānismā.

- Aktivizējiet slēdzēni ar On taustiņu.
- Pēc tam nospiediet Func .
- Displejā tiek parādīts ziņojums „Main menu” (Galvenā izvēlne).
- Ritiniet ar taustiņu „1” vai „2”, līdz tiek iezīmēts izvēlnes punkts „Administrator” (Administrators).
- Apstipriniet ar On .
- Displejā tiek parādīts ziņojums „Administrator” (Administrators).
- Ritiniet ar taustiņu „1” vai „2”, līdz tiek iezīmēts izvēlnes punkts „Setup” (Iestatīšana).
- Apstipriniet ar On .
- Ievadiet administratora kodu, lai iegūtu nepieciešamo autorizāciju.
- Displejā tiek parādīts ziņojums „Dataset has been stored!” (Dati ir saglabāti!).
- Nospiediet jebkuru taustiņu.

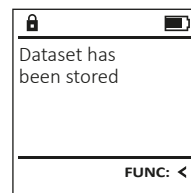
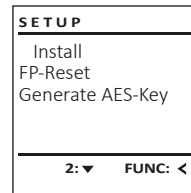

Pēc reģistrācijas ir jāveic administratora koda maiņa, kā aprakstīts nodaļā par koda nomaiņu.

Izvēlne „Administrators/Iestatīšana/Pirkstu nospiedumu atiestatīšana”

- Aktivizējiet slēdzēni ar On taustiņu.
- Pēc tam nospiediet Func .
- Displejā tiek parādīts ziņojums „Main menu” (Galvenā izvēlne).
- Ritiniet ar taustiņu „1” vai „2”, līdz tiek iezīmēts izvēlnes punkts „Administrator” (Administrators).
- Apstipriniet ar On .
- Displejā tiek parādīts ziņojums „Administrator” (Administrators).
- Ritiniet ar taustiņu „1” vai „2”, līdz tiek iezīmēts izvēlnes punkts „Setup” (Iestatīšana).
- Apstipriniet ar On .
- Ritiniet ar taustiņu „1” vai „2”, līdz tiek iezīmēts izvēlnes punkts „FP-Reset” (Pirkstu nospiedumu atiestatīšana).
- Apstipriniet ar On .
- Ievadiet administratora kodu, lai iegūtu nepieciešamo autorizāciju.
- Displejā tiek parādīts ziņojums „Delete data with ENTER key” (Dzēst datus ar taustiņu ENTER).
- Apstipriniet ar On .
- Displejā tiek parādīts ziņojums „Please wait!” (Lūdzu, uzgaidiet!).
- Nospiediet jebkuru taustiņu.

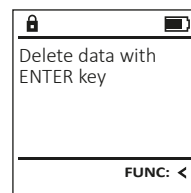
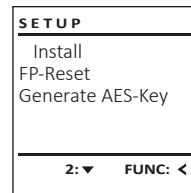

Izvēlne „Administrators/Iestatīšana/AES koda generators”

Sākotnēji šī funkcija nav iespējota.

Šajā izvēlnē var apskatīt dažādu informāciju par sistēmu.

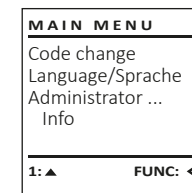

Izvēlne „Informācija/Sistēmas informācija”

- Aktivizējiet slēdzēni ar On taustiņu.
- Pēc tam nospiediet Func .
- Displejā tiek parādīts ziņojums „Main menu” (Galvenā izvēlne).
- Ritiniet ar taustiņu „1” vai „2”, līdz tiek iezīmēts izvēlnes punkts „Info” (Informācija).
- Apstipriniet ar On .
- Displejā tiek parādīts ziņojums „Info” (Informācija).
- Apstipriniet ar On .
- Ievadiet administratora kodu, lai iegūtu nepieciešamo autorizāciju.
- Displejā tiek parādīta informācija par sistēmu.
- Ritiniet ar taustiņu „1” vai „2”, lai apskatītu informāciju.
- Izmantojiet taustiņu Func , lai atgrieztos atpakaļ.

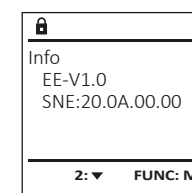
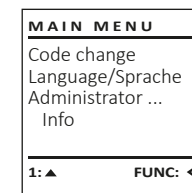

Izvēlne „Informācija/Sistēmas pārbaude”

- Aktivizējiet slēdzēni ar On taustiņu.
- Pēc tam nospiediet Func .
- Displejā tiek parādīts ziņojums „Main menu” (Galvenā izvēlne).
- Ritiniet ar taustiņu „1” vai „2”, līdz tiek iezīmēts izvēlnes punkts „Info” (Informācija).
- Apstipriniet ar On .
- Displejā tiek parādīts ziņojums „Info” (Informācija).
- Ritiniet ar taustiņu „1” vai „2”, līdz tiek iezīmēts izvēlnes punkts „Systemcheck” (Sistēmas pārbaude).
- Apstipriniet ar On .
- Ievadiet administratora kodu, lai iegūtu nepieciešamo autorizāciju.
- Displejā tiek parādīta informācija par sistēmas pārbaudi.
- Ritiniet ar taustiņu „1” vai „2”, lai apskatītu informāciju.
- Izmantojiet taustiņu Func , lai atgrieztos atpakaļ.

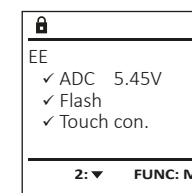
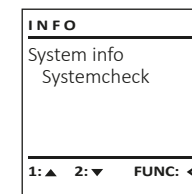

Kļūdu ziņojumi

Turpinājumā ir attēloti kļūdu ziņojumi, kas tiek parādīti displejā pirksta nospieduma saglabāšanas vai seifa atvēršanas laikā.

Kļūdas ziņojums	Risinājums
<i>Too fast!</i> <i>Please repeat</i> (Pārāk ātri! Lūdzu, atkārtojiet)	Velciet pirkstu pār sensoru lēnāk.
<i>Too tilted!</i> <i>Please repeat</i> (Pārāk slīpi! Lūdzu, atkārtojiet)	Velciet pirkstu pār sensoru taisni.
<i>Too short!</i> <i>Please repeat</i> (Pārāk īsi! Lūdzu, atkārtojiet)	Velciet pirkstu pār sensoru tā, lai varētu tikt nolasīts lielāks jūsu pirksta laukums.
<i>Position in the middle and repeat!</i> (Novietojiet centrā un atkārtojiet!)	Novietojiet savu pirkstu sensora centrā.
<i>Wrong code!</i> (Nepareizs kods!)	Ievadiet derīgu kodu.
<i>No admittance!</i> (Piekļuve liegta!)	Nav izmantots saglabātais pirksts. Atkārtojiet ar jau saglabāto pirkstu.

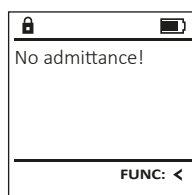
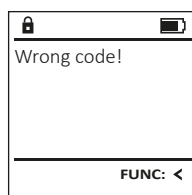
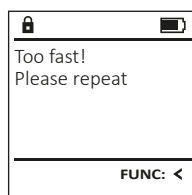

Tehniskie dati

Administratora kodu skaits	1
Lietotāju kodu skaits	9 (maks.)
Pirkstu nospiedumu kodu skaits	20 (maks.)
Bloķēšanas laiki:	pēc trīsreizējas nepareiza koda ievades - piecas minūtes, pēc tam desmit minūtes pēc katras nākamās nepareizās ievades.
Barošana:	četras AA LR6 sārnu baterijas
Datums/diennakts laiks:	✓
Atjaunināms (aparātprogrammatūra):	✓
Vēstures ierakstu skaits:	2000

Bateriju maiņa

Bateriju stāvokli jebkurā laikā var apskatīt displeja augšā labajā pusē. Baterijām izlādējoties, displejā tiek parādīts attiecīgs norādījums: Ja tiek parādīts šim norādījumam, veiciet bateriju nomaiņu pēc iespējas drīzāk.

Izskrūvējiet skrūve slēdzenes apakšpusē. Tam jums ir nepieciešams Torx T 8 skrūvgriezis.

Ļaujiet izslidēt vāciņam kopā ar baterijām virzienā uz leju.

Izņemiet vecās baterijas un utilizējiet tās saskaņā ar utilizācijas informāciju 162. lappusē. Ievietojiet četras jaunas 1,5 V AA LR 6 baterijas, ņemot vērā to pareizu polaritāti. Bateriju turētājā ir to ievietošanu paskaidrojoši attēli. Lūdzam izmantot vienreizlietojamās baterijas, nevis uzlādējamās akumulatorus.

Iebīdiet vāciņu ar baterijām atpakaļ slēdzenē un cieši pieskrūvējiet.

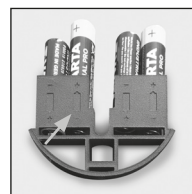
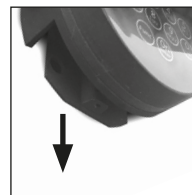
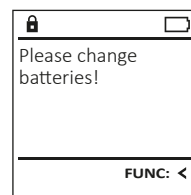

Garantija

„BURG-WÄCHTER” izstrādājumi tiek izgatavoti saskaņā ar jaunākajiem tehniskajiem standartiem, kā arī, ņemot vērā mūsu kvalitātes standartus. Garantija sedz tikai tādu defektus, kurus pierādāmi var attiecināt uz ražošanas vai materiālu defektiem pārdošanas brīdī. Garantija beidzas pēc diviem gadiem. Citi prasījumi ir izslēgti. Garantija nesedz defektus un bojājumus, kas ir radušies transportēšanas, nepareizas apiešanās un neatbilstošas izmantošanas, nodiluma utt. dēļ. Garantija neattiecas uz baterijām. Par konstatētajiem defektiem rakstveidā ir jāinformē izstrādājuma pārdevējs, pievienojot pirkuma čeku un īsu defekta aprakstu. Pēc pārbaudes saprātīgā termiņā garantijas sniedzējs pieņem lēmumu par iespējamo remontu vai izstrādājuma nomaiņu.

Uzmanību!

Lai nodrošinātu nevainojamu un augstas kvalitātes izstrādājumu un optimāli palīdzētu apkopes vai remonta gadījumā, ir nepieciešams, lai defektīvās vai bojātās ierīces kopā ar derīgu administratora kodu tiktu nodotas izplatītājam kopā ar oriģinālo pirkuma čeku.

Ja prece tiek atdota, pamatojoties uz jūsu atteikuma tiesībām, ierīces daļas nedrīkst būt bojātas un tai ir jābūt ar rūpnīcas iestatījumiem. Neatbilstības gadījumā garantija tiek anulēta.

Ierīces utilizācija

Augsti godātais klient!

Lūdzu, palīdziet izvairīties no atkritumiem! Ja pēc laika izlemsiet utilizēt šo ierīci, ņemiet vērā, ka daudzas šīs ierīces detaļas ir izgatavotas no vērtīgiem materiāliem, kurus ir iespējams pārstrādāt.

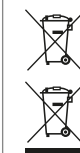

Ņemiet vērā, ka šādi apzīmētas elektriskās un elektroniskās ierīces, kā arī baterijas nedrīkst nodot sadzīves atkritumos, bet tās ir jāsavāc atsevišķi, respektīvi, dalīti. Lūdzu, noskaidrojiet attiecīgajā savas pilsētas/pašvaldības iestādē bateriju un elektronikas atkritumu savākšanas vietas.



Ar šo „BURG-WÄCHTER KG” paziņo, ka šī ierīce atbilst Direktīvām Nr. 2014/30/ES (elektromagnētiskā savietojamība) un Nr. 2011/65/ES (bīstamu vielu ierobežošana).

Pilns ES Atbilstības deklarācijas teksts ir pieejams tīmekļa vietnē www.burg.biz.

Drošības ieteikums:

Iūdzam regulāri tīrīt tastatūru ar mikrošķiedras drānu (piem., briļļu tīrīšanai paredzēto), lai notīrītu, iespējams, atstātos pirkstu nospiedumus no tastatūras virsmas.

Drukāšanas un salikuma kļūdu, kā arī tehnisku izmaiņu veikšanas tiesības ir paturētas.

Yapı

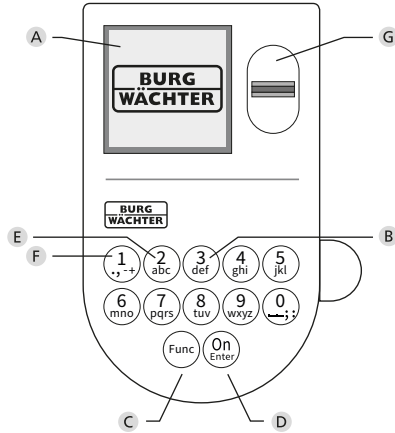

A Ekran

B Rakam tuşları

"1" ile "0" arasındaki rakamlar giriş için kullanılır, örn. Pin kodu girerken.

C "Func" tuşu

"Func" tuşu, fonksiyonunuzu duruma uyarlar. Bu tuşa basarak ya bir önceki menü seviyesine geçersiniz, ya girilmiş olan bir karakteri silersiniz ya da ana menüye geçersiniz. Ekranda bu tuşun o andaki işlevi görünür (bkz. Bölüm 3).

D "On/Enter tuşu

"On/Enter" tuşu sistemi başlatır veya mevcut menü ögesini seçer.

E "1" tuşu

Birden fazla seçim olanağının bulunması halinde, bu tuşun yardımıyla listede yukarıya doğru kaydırma yapılabilir. Bu mümkünse, ekran bunu görüntüler (bkz. Bölüm 3).

F "2" tuşu

Birden fazla seçim olanağının bulunması halinde, bu tuşun yardımıyla listede aşağıya doğru kaydırma yapılabilir. Bu mümkünse, ekran bunu görüntüler (bkz. Bölüm 3).

G Parmak izi sensörü

Parmak izi sensörü üzerinden parmak izleri kaydedilebilir veya bu sensör, kasayı açmak için kullanılabilir.

Sayın Müşterimiz,

BURG-WÄCHTER firmasının SecuTronic elektroniğini içeren bir kasayı aldığınız için size teşekkür ederiz. Bu elektronik donanım ECB-S Sınıf B sertifikasına sahiptir. Satın aldığınız bu ürün, güncel teknik standartlara göre geliştirilmiş ve üretilmiş olup, en üst düzey güvenlik gereksinimlerini yerine getirmektedir. Bu kilit EN 1300:2018'e göre onaylanmıştır. (Güvenli depolama birimleri - Yüksek güvenlikli kilitlerin yetkisiz açılmaya karşı dayanıklılıklarına göre sınıflandırılması).

Önemli: Programlamaya başlamadan önce lütfen tüm kullanım kılavuzunu dikkatle okuyunuz ve her zaman bakabilmek için korunaklı bir yere kaldırmınız.

Yeni BURG-WÄCHTER kasanızı iyi günlerde kullanmanızı dileriz.
Burg-Wächter KG

Genel

Etkinleştirme

Elektronik donanım klavyenin ^{On} tuşu vasıtasıyla etkinleştirilir. Ardından yanar. Aynı anda, ekranda, pin kodu veya parmak izi için giriş maskesi görünmeden önce BURG-WÄCHTER logosu görüntülenir.

Diller

Ekrandaki menü gezintisi on iki dilde yapılabilir ve dil de Diller menüsü üzerinden ayarlanabilir. Bu konuda ayrıntılı açıklamayı "Dil Menüsü" bölümünde bulabilirsiniz.

Erişim hakkı sorgulamaları

Parmak iziyle açmak için ilave olarak geçerli bir pin kodu girilmelidir.

Arka plan:

Güncel yazılım sürümünde tüm parmak izleri tam değer elde etmez. Ancak açma izni için eksiksiz değer elde edilmelidir. Buna göre ilave olarak başka bir kullanıcının geçerli pin koduna ihtiyacınız var. Kasada bir pin kodu oluşturulduğunda, erişimin parmak izi ile birlikte kullanılıp kullanılmayacağı sorulur. Bu durumda pin kodunun değeri otomatik olarak düşürülür ve bunun sonucunda başka bir kullanıcının pin kodu veya parmak izi olmadan erişim elde edilemez. Aynı kullanıcının pin kodu ve parmak izi kombinasyonu ile erişim elde edilemez. Kendilerine atanmış bir parmak izi olmayan pin kodları, tam değerini korur ve böylelikle ikinci erişim hakkı sorgulaması olmadan erişim sunarlar.

Blokaj süreleri

Art arda üç kez yanlış bir sayısal kodun girilmesi halinde, kilidin elektronik donanımı manipülasyona karşı bir koruma olarak, beş dakika boyunca kasaya erişimi engeller. Bundan sonraki her yanlış giriş için de onar dakika. Bu engelleme süresi boyunca, kalan süre ekranda geriye doğru çalışarak görüntülenir. Bu süre zarfında kasayı geçerli bir kullanıcı veya yönetici koduyla bile açmak olanaklı değildir.

Hırsızlığa karşı korumanın arttırılması

Lütfen pin kodunun yetkisiz kişilerin eline geçmemesine dikkat ediniz. O nedenle pin kodunu sadece yetkili kişilerin erişimine açık olan güvenli bir yerde saklayınız. Bir pin kodunun kaybedilmesi halinde, kilit yeni bir pin koduna çevrilmeli veya değiştirilmelidir.

- Fabrika tarafından belirlenmiş olan pin kodu kilit devreye alındığı anda değiştirilmelidir.
- Kolay tahmin edilebilecek basit kodların (örn. 1,-2,-3,-4,-5,-6) kullanılmaması gerekir.
- Kişisel veriler (örn. doğum tarihleri) veya şifre olarak kullanıldığında şifre sahibinden yola çıkılarak çözülebilecek veriler şifre olarak kullanılamaz.
- Şifre değiştirme işleminden sonra kilit güvenlik kapısı açıkken birkaç kez test edilmelidir.

Dikkat: Fabrika tarafından belirlenmiş olan kodda, yönetici kodunda ve kullanıcı kodunda yapılacak tüm değişiklikler güvenli depolama biriminin kapı açırken yapılmalıdır! Kilitleme sistemi, yeni bir koda çevrildikten sonra, kapı açıkken yeni pin koduyla birkaç kez çalıştırılmalıdır.

Giriş olanakları

Rakam tuşları:

"1" ile "0" arasındaki rakamlar giriş için kullanılır, örn. Pin kodu girerken.

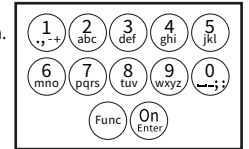

"Func" tuşu:

"Func" tuşu fonksiyonunu duruma uyarlar. Bu tuşa basarak ya bir önceki menü seviyesine geçersiniz, ya girilmiş olan bir karakteri silersiniz ya da ana menüye geçersiniz. Ekranda bu tuşun o andaki işlevi görünür.

"On/Enter" tuşu:

"On/Enter" tuşu sistemi başlatır veya mevcut menü ögesini seçer.

"1" ve "2" tuşları:

Birden fazla seçim olanağının bulunması halinde, bu tuşların yardımıyla listede yukarıya ve aşağıya doğru kaydırma yapılabilir. Bu mümkünse, ekran bunu ilgili oklarla gösterir.

Parmak izi sensörü:

Parmak izi üzerinden parmak izleri kaydedilebilir veya bu sensör, kasayı açmak için kullanılabilir.



Ekran

- A Son girişi (◀) iptal etmek veya ana menüye (M) geçmek için Func tuşunu kullanıp kullanamayacağını belirtir.
- B "2" tuşunu kullanarak aşağıya doğru kaydırma yaptığınızda, (2:▼) görünür.
- C "1" tuşunu kullanarak yukarıya doğru kaydırma yaptığınızda, (1:▲) görünür.
- D (🔋) pil seviyesini gösterir.
- E (🔒/🔓) kilit armatürünün kilitlemeyi serbest bırakıp bırakmadığını ve böylece kasanın açılıp açılmayacağını görüntüler.

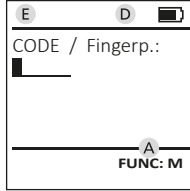
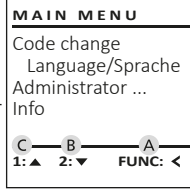

Açma

Pin kodu ile açma

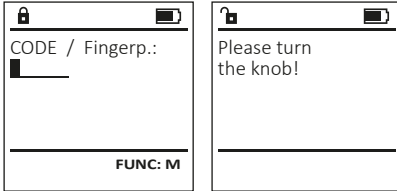

- Kilidi On_{enter} tuşunu kullanarak açın.
- Fabrikada belirlenmiş olan 6 haneli pin kodunu ("1-2-3-4-5-6") girin.
- Ekranda "Please turn the knob!" (Lütfen döner düğmeyi çevirin!) iletisi görünür.
- Döner düğmeyi çevirin.

Parmak izi ile açma



- Kilidi On_{enter} tuşunu kullanarak açın.
- Tanıtılmış olan bir parmağı, sensörün ortasında yukarıdan aşağıya doğru kaydırın.
- Ekranda "Validity not achieved" (Değere ulaşılmadı) bilgisi görüntülenir.
- Başka bir kullanıcının geçerli 6 haneli pin kodunu (fabrika ayarı "1-2-3-4-5-6") girin.
- Ekranda "Please turn the knob!" (Lütfen döner düğmeyi çevirin!) iletisi görünür.
- Döner düğmeyi çevirin.

Menü yapısı

Menü yapısının tasarımı

- Pin kodu değişikliği
- Dil / Language
 - > Kullanıcı
 - > Oluştur
 - > Kod oluştur
 - > Parmak oluştur
 - > Ata
 - > Kod ata
 - > Parmak ata
 - > Sil
 - > Zaman fonksiyonları
 - > Saati ayarla
 - > Tarihi ayarla
 - > Otomatik yaz saati/kış saati
 - > Gecikme süresi
 - > Programlama
 - > Veri tabanı güncellemesi
 - > Bellenim güncellemesi
 - > Yeniden düzenle
 - > İşlemler
 - > Göster
 - > Kaydet
 - > Kurulum
 - > Kaydol
 - > FP sıfırlama
 - > AES-Key oluştur
- Bilgi
 - > Sistem bilgisi
 - > Sistem testi

Menü fonksiyonlarının açıklanması

Kod değiştirme menüsü

Yönetici kodunun veya kullanıcı kodlarının değiştirilmesi. Güvenlik nedeniyle, fabrikada ayarlanmış olan yönetici kodunun bireysel olarak ayarlanmış bir kodla değiştirilmesi gerektiğini belirtmek isteriz.

- Kilidi On_{enter} tuşunu kullanarak açın.
- Ardından $Func$ tuşuna basın.
- Ekranda "Main menu" (Ana menü) görüntülenir.
- On_{enter} tuşu ile teyit edin.
- Pin kodu değiştirilecek olan yönetici / kullanıcı vurgulanana kadar 1 veya 2 tuşunu kullanarak kaydırma yapabilirsiniz.
- On_{enter} tuşu ile teyit edin.
- Klavye vasıtasıyla o ana kadar geçerli olan eski pin kodunu veya fabrika tarafından belirlenmiş olan pin kodunu girin ve On_{enter} tuşuna basın.
- Klavye vasıtasıyla yeni pin kodunu girin ve On_{enter} tuşu ile teyit edin.
- Girişi tekrarlayın ve On_{enter} tuşu ile yeniden teyit edin.
- Girişin doğru yapılmış olması halinde, ekranda "Code change completed!" (Pin kodu değiştirildi) iletisi görünür.
- Herhangi bir tuşa basın.

Bilgi: Kasa kilidinin ilk defa devreye alınmasında bunlara ilave olarak güncel tarih ve saate ilişkin veriler de sorulur:

- Günün girilmesi (2 hane).
- Ayın girilmesi (2 hane).
- Yılın girilmesi (2 hane).
- Saatin girilmesi (2 hane).
- Dakikanın girilmesi (2 hane).

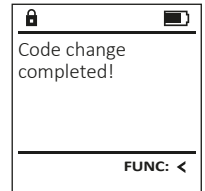
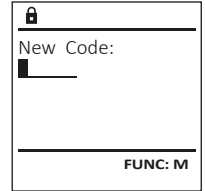
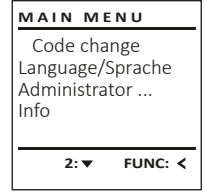

Dil / Language

- Kilidi ^{On} _{Enter} tuşunu kullanarak açın.
- Ardından ^{Func} tuşuna basın.
- Ekranada "Main menu" (Ana menü) görüntülenir.
- "Language" (Dil) menü ögesi vurgulanana kadar 1 veya 2 tuşunu kullanarak kaydırma yapın.
- ^{On} _{Enter} tuşu ile teyit edin.
- Ekranada "Main menu / language" (Ana menü/Dil) görüntülenir
- İstenen dil vurgulanana kadar 1 veya 2 tuşunu kullanarak kaydırma yapın.
- ^{On} _{Enter} tuşu ile teyit edin.
- Ekranada "Data has been saved!" (Veriler kaydedildi!) iletisi görünür.
- Herhangi bir tuşa basın.

MAIN MENU		
Code change Language/Sprache Administrator ... Info		
1: ▲	2: ▼	FUNC: <

LANGUAGE		
Čeština Deutsch English Español		
1: ▲	2: ▼	FUNC: <

Yönetici menüsü

Bu menü, fonksiyonların gruplanması amacıyla, birden fazla alt menüye sahiptir. Bu bölümdeki işlevler sadece yönetici pin koduyla birlikte tam olarak kullanılabilir.

MAIN MENU		
Code change Language/Sprache Administrator ... Info		
1: ▲	2: ▼	FUNC: <

Yönetici / Kullanıcı menüsü

Yönetici / Kullanıcı / Oluştur menüsü

Oluşturulan kullanıcılar kasayı açabilir. Değerler ile ilgili bilgiler için bkz. Sayfa 163.

Yönetici / Kullanıcı / Oluştur / Kod oluştur alt menüsü

- Kilidi ^{On} _{Enter} tuşunu kullanarak açın.
- Ardından ^{Func} tuşuna basın.
- Ekranada "Main menu" (Ana menü) görüntülenir.
- "Administrator" (Yönetici) menü ögesi vurgulanana kadar 1 veya 2 tuşunu kullanarak kaydırma yapın.
- ^{On} _{Enter} tuşu ile teyit edin.
- Ekranada "Main menu / Administrator" (Ana menü / Yönetici) görüntülenir.
- ^{On} _{Enter} tuşu ile teyit edin.
- Ekranada "Main menu / Administrator / User" (Ana menü / Yönetici / Kullanıcı) görüntülenir.
- ^{On} _{Enter} tuşu ile teyit edin.
- Ekranada "Main menu / Administrator / User / Create" (Ana menü / Yönetici / Kullanıcı / Oluştur) görüntülenir.
- ^{On} _{Enter} tuşu ile teyit edin.

USER		
Create Assign Delete		
2: ▼	FUNC: <	

USER		
USER.0001 CD		
Combination: [FP]		
FUNC: M		

- Gerekli erişim hakkını almak için yönetici pin kodunu girin.
- Bir sonraki boş bellek alanı görüntülenir (örneğin, USER.0002 CD).
- 6 haneli pin kodunu girin ve ^{On} _{Enter} tuşu ile teyit edin.
- Kombinasyon imkanları arasında 1 veya 2 tuşunu kullanarak kaydırma yapın.
- Kombinasyon seçmediyseniz, 3x ^{On} _{Enter} ile teyit edin.
- "FP" kombinasyonunu seçtiyseniz, "Administrator / User / Create / Create fingerprint" (Yönetici / Kullanıcı / Oluştur / Parmak oluştur) alt menüsünde açıklandığı gibi parmak izinizi tanıttın.

Yönetici / Kullanıcı / Oluştur / Parmak oluştur alt menüsü

- Kilidi ^{On} _{Enter} tuşunu kullanarak açın.
- Ardından ^{Func} tuşuna basın.
- Ekranada "Main menu" (Ana menü) görüntülenir.
- "Administrator" (Yönetici) menü ögesi vurgulanana kadar 1 veya 2 tuşunu kullanarak kaydırma yapın.
- ^{On} _{Enter} tuşu ile teyit edin.
- Ekranada "Main menu / Administrator" (Ana menü / Yönetici) görüntülenir.
- ^{On} _{Enter} tuşu ile teyit edin.
- Ekranada "Main menu / Administrator / User" (Ana menü / Yönetici / Kullanıcı) görüntülenir.
- ^{On} _{Enter} tuşu ile teyit edin.
- Ekranada "Main menu / Administrator / User / Create" (Ana menü / Yönetici / Kullanıcı / Oluştur) görüntülenir.
- "Parmak oluştur" menü ögesi vurgulanana kadar 1 veya 2 tuşunu kullanarak kaydırma yapın.
- ^{On} _{Enter} tuşu ile teyit edin.
- Gerekli erişim hakkını almak için yönetici pin kodunu girin.
- Ekranada "Create Finger" (Parmak oluştur) görüntülenir.
- Parmağı, birkaç kere sensörün ortasında yukarıdan aşağıya doğru kaydırın.
- Ya işlemi tekrarlamamız istenir (hata mesajlarında, bkz. Sayfa 169) veya "USER.XXXX FP created!" (USER.XXXX FP başarıyla oluşturuldu) mesajı görüntülenir.
- Herhangi bir tuşa basın.

USER		
USER.0002 CD 569425 Combination: [FP]		
1: ▲	FUNC: <	

USER		
USER.0001 CD Created!		
FUNC: <		

USER		
Create Code Create Finger		
1: ▲	FUNC: <	

USER		
Program finger ■■■■4↑		
FUNC: <		

USER		
USER.0003 FP created!		
FUNC: <		

Yönetici / Kullanıcı / Ata menüsü

Her kullanıcı bir koda ve bir parmak izine sahip olabilir. Değerler ile ilgili bilgiler için bkz. Sayfa 163.

Yönetici / Kullanıcı / Ata / Kod ata alt menüsü

- Kilidi ^{On} _{Enter} tuşunu kullanarak açın.
- Ardından ^{Func} tuşuna basın.
- Ekranada "Main menu" (Ana menü) görüntülenir.
- "Administrator" (Yönetici) menü ögesi vurgulanana kadar 1 veya 2 tuşunu kullanarak kaydırma yapın.
- ^{On} _{Enter} tuşu ile teyit edin.
- Ekranada "Main menu / Administrator" (Ana menü / Yönetici) görüntülenir.
- ^{On} _{Enter} tuşu ile teyit edin.
- Ekranada "Main menu / Administrator / User" (Ana menü / Yönetici / Kullanıcı) görüntülenir.
- "Align" (Ata) menü ögesi vurgulanana kadar 1 veya 2 tuşunu kullanarak kaydırma yapın.
- ^{On} _{Enter} tuşu ile teyit edin.
- Ekranada "Main menu / Administrator / User / Align" (Ana menü / Yönetici / Kullanıcı / Ata) görüntülenir.
- ^{On} _{Enter} tuşu ile teyit edin.
- Gerekli erişim hakkını almak için yönetici pin kodunu girin.
- Kod atanacak olan kullanıcı vurgulanana kadar 1 veya 2 tuşunu kullanarak kaydırma yapabilirsiniz.
- ^{On} _{Enter} tuşu ile teyit edin.
- 6 haneli pin kodunu girin ve ^{On} _{Enter} tuşu ile teyit edin.
- Kombinasyon imkanları arasında 1 veya 2 tuşunu kullanarak kaydırma yapın.
- Kombinasyon seçmediyseniz, 3x ^{On} _{Enter} ile teyit edin.

USER		
Create Assign Delete		
1: ▲	2: ▼	FUNC: <

USER		
Assign Code Assign Finger		
2: ▼	FUNC: <	

USER		
USER.0001		
1: ▲	2: ▼	FUNC: M

Yönetici / Kullanıcı / Ata / Parmak ata alt menüsü

- Kilidi On tuşunu kullanarak açın.
- Ardından Func tuşuna basın.
- Ekranda "Main menu" (Ana menü) görüntülenir.
- "Administrator" (Yönetici) menü ögesi vurgulanana kadar
1 veya 2 tuşunu kullanarak kaydırma yapın.
- On tuşu ile teyit edin.
- Ekranda "Main menu / Administrator" (Ana menü / Yönetici) görüntülenir.
- On tuşu ile teyit edin.
- Ekranda "Main menu / Administrator / User" (Ana menü / Yönetici / Kullanıcı) görüntülenir.
- "Assign" (Ata) menü ögesi vurgulanana kadar
1 veya 2 tuşunu kullanarak kaydırma yapın.
- On tuşu ile teyit edin.
- "Assign Finger" (Parmak ata) menü ögesi vurgulanana kadar
1 veya 2 tuşunu kullanarak kaydırma yapın.
- On tuşu ile teyit edin.
- Gerekli erişim hakkını almak için yönetici pin kodunu girin.
- Ekranda "Main menu / Administrator / User / Assign Finger" (Ana menü / Yönetici / Kullanıcı / Ata) görüntülenir.
- Parmak izi atanacak olan kullanıcı vurgulanana kadar 1 veya 2 tuşunu kullanarak kaydırma yapabilirsiniz.
- On tuşu ile teyit edin.
- Ekranda "Create fingerprint" (Parmak oluştur) görüntülenir.
- Parmağı, birkaç kere sensörün ortasında yukarıdan aşağıya doğru kaydırın.
- Ya işlemi tekrarlamamız istenir (hata mesajlarında, bkz. Sayfa 169) veya "USER.XXXX FP created!" (USER.XXXX FP başarıyla oluşturuldu) mesajı görüntülenir.
- Herhangi bir tuşa basın.

USER	
Create	
Assign	
Delete	
1: ▲ 2: ▼ FUNC: <	

USER	
Assign Code	
Assign Finger	
1: ▲ FUNC: <	

USER	
USER.0003 FP created!	
FUNC: <	

Yönetici / Kullanıcı / Sil menüsü

Silinen kullanıcılar artık kasaya erişemezler. Ancak tarihte kalmaya devam ederler.

Yönetici / Kullanıcı / Sil alt menüsü

- Kilidi On tuşunu kullanarak açın.
- Ardından Func tuşuna basın.
- Ekranda "Main menu" (Ana menü) görüntülenir.
- "Administrator" (Yönetici) menü ögesi vurgulanana kadar
1 veya 2 tuşunu kullanarak kaydırma yapın.
- On tuşu ile teyit edin.
- Ekranda "Main menu / Administrator" (Ana menü / Yönetici) görüntülenir.
- "Administrator" (Yönetici) menü ögesi vurgulanana kadar
1 veya 2 tuşunu kullanarak kaydırma yapın.
- On tuşu ile teyit edin.
- Ekranda "Main menu / Administrator / User" (Ana menü / Yönetici / Kullanıcı) görüntülenir.
- "Delete" (Sil) menü ögesi vurgulanana kadar
1 veya 2 tuşunu kullanarak kaydırma yapın.
- On tuşu ile teyit edin.
- Gerekli erişim hakkını almak için yönetici pin kodunu girin.
- Silinecek olan kullanıcı vurgulanana kadar
1 veya 2 tuşunu kullanarak kaydırma yapabilirsiniz.
- On tuşu ile teyit edin.
- Ekranda "Data has been deleted" (Kayıt silindi) iletisi görüntülenir.
- Herhangi bir tuşa basın.

USER	
Create	
Delete	
1: ▲ FUNC: <	

USER	
USER.0001 CD	
1: ▲ 2: ▼ FUNC: M	

USER	
Dataset has been deleted!	
FUNC: <	

Yönetici / Zaman fonksiyonları menüsü

Saat ve tarihin yanı sıra Orta Avrupa yaz saati/kış saati arasında otomatik olarak geçiş yapıp yapılmayacağı da ayarlanabilir. Gecikme süresi, soygun durumunda hızlı açılmayı önler.

ADMIN	
User	
Timer functions	
Programming	
Processes	
1: ▲ 2: ▼ FUNC: <	

Yönetici / Zaman fonksiyonları / Saati ayarla menüsü

- Kilidi On tuşunu kullanarak açın.
- Ardından Func tuşuna basın.
- Ekranda "Main menu" (Ana menü) görüntülenir.
- "Administrator" (Yönetici) menü ögesi vurgulanana kadar
1 veya 2 tuşunu kullanarak kaydırma yapın.
- On tuşu ile teyit edin.
- Ekranda "Main menu / Administrator" (Ana menü / Yönetici) görüntülenir.
- "Timer functions" (Zaman fonksiyonları) menü ögesi vurgulanana kadar 1 veya 2 tuşunu kullanarak kaydırma yapın.
- On tuşu ile teyit edin.
- Ekranda "Administrator / Time entry" (Yönetici / Zaman fonksiyonları) görüntülenir.
- On tuşu ile teyit edin.
- Gerekli erişim hakkını almak için yönetici pin kodunu girin.
- Klavye üzerinden saat (24 saatlik ritim) ayarlanabilir.
- On tuşu ile teyit edin.
- Ekranda "Data has been saved!" (Veriler kaydedildi!) iletisi görünür.
- Herhangi bir tuşa basın.

TIMER FUN ...	
Time entry	
Date entry	
Autom. ST/WT	
Delay time	
2: ▼ FUNC: <	

TIMER FUN ...	
Time entry	
H.M	0.00
FUNC: M	

Yönetici / Zaman fonksiyonları / Tarihi ayarla menüsü

- Kilidi **On** tuşunu kullanarak açın.
- Ardından **Func** tuşuna basın.
- Ekranda *Main menu* (Ana menü) görüntülenir.
- "Administrator" (Yönetici) menü ögesi vurgulanana kadar 1 veya 2 tuşunu kullanarak kaydırma yapın.
- On** tuşu ile teyit edin.
- Ekranda *Main menu / Administrator* (Ana menü / Yönetici) görüntülenir.
- "Timer functions" (Zaman fonksiyonları) menü ögesi vurgulanana kadar 1 veya 2 tuşunu kullanarak kaydırma yapın.
- On** tuşu ile teyit edin.
- Ekranda "Timer functions" (Zaman fonksiyonları) görüntülenir.
- "Date entry" (Tarih) menü ögesi vurgulanana kadar 1 veya 2 tuşunu kullanarak kaydırma yapın.
- On** tuşu ile teyit edin.
- Gerekli erişim hakkını almak için yönetici pin kodunu girin.
- Klavye üzerinden tarih ayarlanabilir.
- On** tuşu ile teyit edin.
- Ekranda "Data has been saved!" (Veriler kaydedildi!) iletisi görünür.
- Herhangi bir tuşa basın.

TIMER FUN ...		
Time entry		
Date entry		
Autom. ST/WT		
Delay time		
1: ▲	2: ▼	FUNC: <

Date entry		
D.M.Y	00.00.00	
FUNC: M		

Yönetici / Zaman fonksiyonları / Otomatik yaz saati/ kış saati menüsü

Orta Avrupa yaz saati/kış saati arasında otomatik geçiş.

- Kilidi **On** tuşunu kullanarak açın.
- Ardından **Func** tuşuna basın.
- Ekranda *Main menu* (Ana menü) görüntülenir.
- "Administrator" (Yönetici) menü ögesi vurgulanana kadar 1 veya 2 tuşunu kullanarak kaydırma yapın.
- On** tuşu ile teyit edin.
- Ekranda "Administrator" (Yönetici) görüntülenir.
- "Timer functions" (Zaman fonksiyonları) menü ögesi vurgulanana kadar 1 veya 2 tuşunu kullanarak kaydırma yapın.
- On** tuşu ile teyit edin.
- Ekranda "Timer functions" (Zaman fonksiyonları) görüntülenir.
- 1 veya 2 tuşunu
- "Autom. ST/WT" (Otomatik yaz saati/kış saati) menü ögesi vurgulanana kadar kaydırın.
- On** tuşu ile teyit edin.
- Gerekli erişim hakkını almak için yönetici pin kodunu girin.
- 1 veya 2 tuşu üzerinden otomatik zaman değişikliği açılabilir veya kapatılabilir.
- On** tuşu ile teyit edin.
- Ekranda "Data has been saved!" (Veriler kaydedildi!) iletisi görünür.
- Herhangi bir tuşa basın.

TIMER FUN ...		
Time entry		
Date entry		
Autom. ST/WT		
Delay time		
1: ▲	2: ▼	FUNC: <

Autom. ST/WT		
[ON]		
1: ▲		FUNC: M

Yönetici / Zaman fonksiyonları menüsü / Gecikme süresi menüsü

Gecikme süresi, bir fonksiyon uygulanmadan önce istenen bekleme süresini ayarlar ve böylece soygun durumunda hızlı açılmayı önleyebilir. Gecikme süresi sona erdikten sonra erişim elde etmek için yeniden geçerli ve eksiksiz giriş yapılmalıdır.

- Kilidi **On** tuşunu kullanarak açın.
- Ardından **Func** tuşuna basın.
- Ekranda *Main menu* (Ana menü) görüntülenir.
- "Administrator" (Yönetici) menü ögesi vurgulanana kadar 1 veya 2 tuşunu kullanarak kaydırma yapın.
- On** tuşu ile teyit edin.
- Ekranda "Administrator" (Yönetici) görüntülenir.
- "Timer functions" (Zaman fonksiyonları) menü ögesi vurgulanana kadar 1 veya 2 tuşunu kullanarak kaydırma yapın.
- On** tuşu ile teyit edin.
- Ekranda "Timer functions" (Zaman fonksiyonları) görüntülenir.
- 1 veya 2 tuşunu
- "Delay time" (Gecikme süresi) menü ögesi vurgulanana kadar kaydırın.
- On** tuşu ile teyit edin.
- Ekranda "Timer functions" (Zaman fonksiyonları) görüntülenir.
- 1 veya 2 tuşunu
- "Delay time" (Gecikme süresi) menü ögesi vurgulanana kadar kaydırın.
- On** tuşu ile teyit edin.
- Gerekli erişim hakkını almak için yönetici pin kodunu girin. Eğer daha önce bir gecikme süresi ayarlanmışsa, önce bu süre sona ermelidir.
- On** tuşu ile teyit edin.
- Ekranda "Data has been saved!" (Veriler kaydedildi!) iletisi görünür
- Herhangi bir tuşa basın.

TIMER FUN ...		
Time entry		
Date entry		
Autom. ST/WT		
Delay time		
1: ▲		FUNC: <

Delay time		
[00] min		
FUNC: M		

Yönetici / Programlama menüsü

Bir belleim güncellemesi, en yeni yazılım sürümünü yükler. Yeniden düzenleme işlemini veri tabanı gerçekleştirir.

ADMIN		
User		
Timer functions		
Programming		
Processes		
1: ▲	2: ▼	FUNC: <

Yönetici / Programlama / Veri tabanı güncellemesi menüsü

Bu fonksiyon şimdilik etkin değildir.

PROGRAMMING		
Databaseupdate		
Firmwareupdate		
Restructure		
2: ▼ FUNC: <		

Yönetici / Programlama / Belleim güncellemesi menüsü

- Lütfen belleim güncellemesinden önce pillerin tamamen dolu olduğundan emin olun.
- Lütfen yeni belleim sürümünü FAT-32 biçimlendirilmiş bir microSD kartına kopyalayın ve kartı lütfen microSD kart yuvasına takın.
- Kilidi **On** tuşunu kullanarak açın.
- Ardından **Func** tuşuna basın.
- Ekranda *Main menu* (Ana menü) görüntülenir.
- "Administrator" (Yönetici) menü ögesi vurgulanana kadar 1 veya 2 tuşunu kullanarak kaydırma yapın.
- On** tuşu ile teyit edin.
- Ekranda *Confirm current original firmware version with Enter!* görüntülenir.
- "Programming" (Programlama) menü ögesi vurgulanana kadar 1 veya 2 tuşunu kullanarak kaydırma yapın.
- On**/Enter ile teyit edin
- "Programming" (Programlama) görüntülenir
- "Firmwareupdate" (Belleim güncellemesi) menü ögesi vurgulanana kadar 1 veya 2 tuşunu kullanarak kaydırma yapın.
- On** tuşu ile teyit edin.
- Gerekli erişim hakkını almak için yönetici pin kodunu girin.
- Ekranda "Confirm current original Firmware version with Enter" (Güncel orijinal üretici belli. Sürümünü Enter ile teyit et) görüntülenir.
- On** tuşu ile teyit edin. Ardından süreçte başka müdahalede bulunmanıza gerek yoktur.
- "Do not interrupt power" (Elektriği kesmeyin) mesajı görüntülenir.
- Ekranda gösterim bir süreliğine kapanır.
- Güncelleme sona erdikten sonra "Firmwareupdate completed" (Belleim güncellemesi yapıldı) bilgisi görüntülenir.

PROGRAMMING		
Databaseupdate		
Firmwareupdate		
Restructure		
1: ▲ 2: ▼ FUNC: <		

Confirm current original firmware version with Enter!		
FUNC: M		

Firmwareupdate complete!		
FUNC: <		

Yönetici / Programlama / Yeniden düzenleme menüsü

- Kilidi **On** tuşunu kullanarak açın.
- Ardından **Func** tuşuna basın.
- Ekranda *Main menu* (Ana menü) görüntülenir.
- "Administrator" (Yönetici) menü ögesi vurgulanana kadar 1 veya 2 tuşunu kullanarak kaydırma yapın.
- On** tuşu ile teyit edin.
- Ekranda *Restructuring in progress!* görüntülenir.
- "Programming" (Programlama) menü ögesi vurgulanana kadar 1 veya 2 tuşunu kullanarak kaydırma yapın.
- On**/Enter ile teyit edin
- "Programming" (Programlama) görüntülenir
- "Restructure" (Yeniden düzenleme) menü ögesi vurgulanana kadar 1 veya 2 tuşunu kullanarak kaydırma yapın.
- On** tuşu ile teyit edin.
- Gerekli erişim hakkını almak için yönetici pin kodunu girin.
- Ekranda "Restructuring in progress!" (Yeniden düzenleme çalışıyor) iletisi görünür.

PROGRAMMING		
Databaseupdate		
Firmwareupdate		
Restructure		
1: ▲ 2: ▼ FUNC: <		

Restructuring in progress!		

Yönetici / İşlemler menüsü

Geçmiş, takılı olan bir microSD kartına kaydedilebilir veya doğrudan ekranda görüntülenebilir.

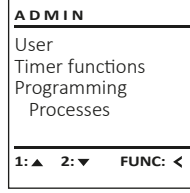

Yönetici / İşlemler / Göster menüsü

- Kilidi On_{Enter} tuşunu kullanarak açın.
- Ardından Func tuşuna basın.
- Ekranda *Main menu* (Ana menü) görüntülenir.
- *Administrator* (Yönetici) menü ögesi vurgulanana kadar
- 1 veya 2 tuşunu kullanarak kaydırma yapın.
- On_{Enter} tuşu ile teyit edin.
- Ekranda *Administrator* (Yönetici) görüntülenir.
- *Processes* (İşlemler) menü ögesi vurgulanana kadar
- 1 veya 2 tuşunu kullanarak kaydırma yapın.
- On_{Enter} tuşu ile teyit edin.
- Gerekli erişim hakkını almak için yönetici pin kodunu girin.
- Veri kayıtları arasında 1 veya 2 tuşunu kullanarak kaydırma yapın.
- On_{Enter} tuşu ile teyit edin.

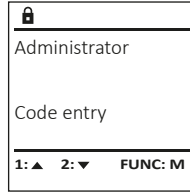
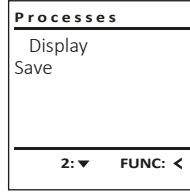

Yönetici / İşlemler / Kaydet menüsü

- Lütfen FAT-32 biçimlendirilmiş microSD kartını, microSD kart yuvasına takın.
- Kilidi On_{Enter} tuşunu kullanarak açın.
- Ardından Func tuşuna basın.
- Ekranda *Main menu* (Ana menü) görüntülenir.
- *Administrator* (Yönetici) menü ögesi vurgulanana kadar
- 1 veya 2 tuşunu kullanarak kaydırma yapın.
- On_{Enter} tuşu ile teyit edin.
- Ekranda *Administrator* (Yönetici) görüntülenir.
- *Processes* (İşlemler) menü ögesi vurgulanana kadar
- 1 veya 2 tuşunu kullanarak kaydırma yapın.
- On_{Enter} tuşu ile teyit edin.
- Ekranda *Processes* (İşlemler) görüntülenir.
- *Save* (Kaydet) menü ögesi vurgulanana kadar
- 1 veya 2 tuşunu kullanarak kaydırma yapın.
- On_{Enter} tuşu ile teyit edin.
- Gerekli erişim hakkını almak için yönetici pin kodunu girin.
- Ekranda *Please wait!* (Lütfen bekleyin!) iletisi görünür.
- Ekranda *Dataset has been stored!* (Veriler kaydedildi!) iletisi görünür.
- Herhangi bir tuşa basın.

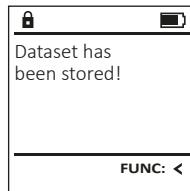
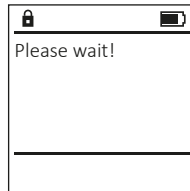
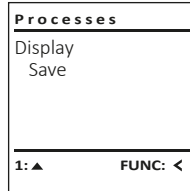

Yönetici / Kurulum menüsü

Sistem, cihaz içerisinde iletişim için kaydedilmelidir. FP sıfırlaması ile tüm parmak izleri kaldırılır.

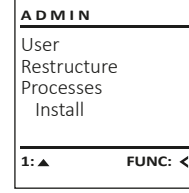

Yönetici / Kurulum / Kaydol menüsü

Tam bir sistem arızası durumunda, elektronik kontrol panelinin kilitleme mekanizmasına yeniden kaydedilmesi gerekebilir.

- Kilidi On_{Enter} tuşunu kullanarak açın.
- Ardından Func tuşuna basın.
- Ekranda *Main menu* (Ana menü) görüntülenir.
- *Administrator* (Yönetici) menü ögesi vurgulanana kadar
- 1 veya 2 tuşunu kullanarak kaydırma yapın.
- On_{Enter} tuşu ile teyit edin.
- Ekranda *Administrator* (Yönetici) görüntülenir.
- *Setup* (Kurulum) menü ögesi vurgulanana kadar
- 1 veya 2 tuşunu kullanarak kaydırma yapın.
- On_{Enter} tuşu ile teyit edin.
- Gerekli erişim hakkını almak için yönetici pin kodunu girin.
- Ekranda *Dataset has been stored!* (Veriler kaydedildi!) iletisi görünür.
- Herhangi bir tuşa basın.

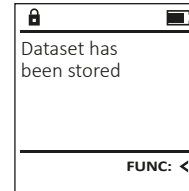
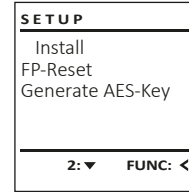

Kayıt yapıldıktan sonra yönetici kodu, belirtildiği gibi Kod değiştirme menüsünde değiştirilmelidir.

Yönetici / Kurulum / FP sıfırlama menüsü

- Kilidi On_{Enter} tuşunu kullanarak açın.
- Ardından Func tuşuna basın.
- Ekranda *Main menu* (Ana menü) görüntülenir.
- *Administrator* (Yönetici) menü ögesi vurgulanana kadar
- 1 veya 2 tuşunu kullanarak kaydırma yapın.
- On_{Enter} tuşu ile teyit edin.
- Ekranda *Administrator* (Yönetici) görüntülenir.
- *Setup* (Kurulum) menü ögesi vurgulanana kadar
- 1 veya 2 tuşunu kullanarak kaydırma yapın.
- On_{Enter} tuşu ile teyit edin.
- *FP-Reset* (FP sıfırlama) menü ögesi vurgulanana kadar
- 1 veya 2 tuşunu kullanarak kaydırma yapın.
- On_{Enter} tuşu ile teyit edin.
- Gerekli erişim hakkını almak için yönetici pin kodunu girin.
- Ekranda *Delete data with ENTER key* (Verileri ENTER tuşuyla silin) görüntülenir.
- On_{Enter} tuşu ile teyit edin.
- Ekranda *Please wait!* (Lütfen bekleyin!) iletisi görünür.
- Herhangi bir tuşa basın.

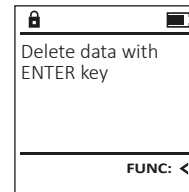
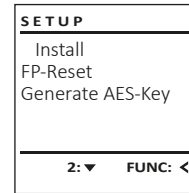

Yönetici / Kurulum / AES-Key oluştur menüsü.

Bu fonksiyon şimdilik etkin değildir.

Bu menüde sistem hakkındaki bazı bilgileri görüntüleyebilirsiniz.

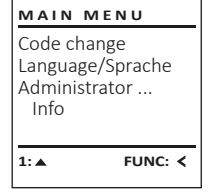

Bilgiler / sistem bilgileri menüsü

- Kilidi On_{Enter} tuşunu kullanarak açın.
- Ardından Func tuşuna basın.
- Ekranda *Main menu* (Ana menü) görüntülenir.
- *Info* (Bilgi) menü ögesi vurgulanana kadar
- 1 veya 2 tuşunu kullanarak kaydırma yapın.
- On_{Enter} tuşu ile teyit edin.
- Ekranda *Info* (Bilgi) görüntülenir.
- On_{Enter} tuşu ile teyit edin.
- Gerekli erişim hakkını almak için yönetici pin kodunu girin.
- Sistem bilgileri görüntülenir.
- Bilgileri görmek için 1 veya 2 tuşunu kullanarak kaydırma yapın.
- Func tuşu ile tekrar geri dönün.

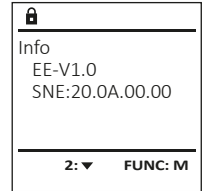

Bilgiler / Sistem testi menüsü

- Kilidi On_{Enter} tuşunu kullanarak açın.
- Ardından Func tuşuna basın.
- Ekranda *Main menu* (Ana menü) görüntülenir.
- *Info* (Bilgi) menü ögesi vurgulanana kadar
- 1 veya 2 tuşunu kullanarak kaydırma yapın.
- On_{Enter} tuşu ile teyit edin.
- Ekranda *Info* (Bilgi) görüntülenir.
- *Systemcheck* (Sistem testi) menü ögesi vurgulanana kadar
- 1 veya 2 tuşunu kullanarak kaydırma yapın.
- On_{Enter} tuşu ile teyit edin.
- Gerekli erişim hakkını almak için yönetici pin kodunu girin.
- Sistem testi bilgileri görüntülenir.
- Bilgileri görmek için 1 veya 2 tuşunu kullanarak kaydırma yapın.
- Func tuşu ile tekrar geri dönün.

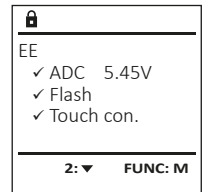
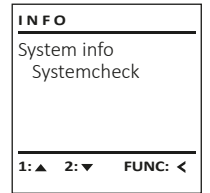

Hata mesajları

Aşağıda bir parmak tanıtıldığında veya açma sırasında ekranda gösterilen hata mesajları gösterilmektedir.

Hata mesajı	Çözüm
<i>Too fast!</i> <i>Please repeat</i> (Çok hızlı! Lütfen tekrarlayın)	Parmağı sensörün üzerinden daha yavaş kaydırın.
<i>Too tilted!</i> <i>Please repeat</i> (Çok eğik! Lütfen tekrarlayın)	Parmağı sensörün üzerinden düz bir şekilde kaydırın.
<i>Too short!</i> <i>Please repeat</i> (Çok kısa! Lütfen tekrarlayın)	Parmağınızın daha büyük bir alanı okunabilecek şekilde parmağınızı sensör üzerinden kaydırın.
<i>Position in the middle and repeat!</i> (Ortaya konumlandırın ve tekrarlayın!)	Parmağınızı sensörün ortasına konumlandırın.
<i>Wrong code!</i> (Kod yanlış!)	Geçerli bir kod girin.
<i>No admittance!</i> (Erişim yok!)	Kayıtlı olmayan bir parmak kullanıldı. Daha önce tanımlanmış bir parmakla tekrarlayın.

Teknik Veriler

Yönetici kodu sayısı:	1
Kullanıcı kodu sayısı:	9 (azami)
Parmak izi kodları sayısı:	20 (azami)
Blokaj süreleri:	3x yanlış kod girişinden sonra 5 dakika, daha sonraki her yanlış kod girişinde 10 dakika
Güç kaynağı:	4x AA MIGNON LR6 ALKALINE
Tarih / saat:	✓
Güncellenebilir (bellenim):	✓
Tarihçe kaydı sayısı:	2.000

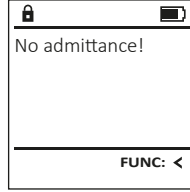
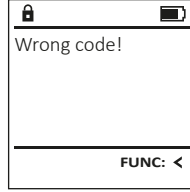
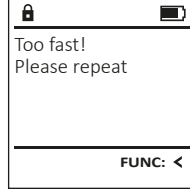

Pilin değiştirilmesi

Pil durumunu istediğiniz zaman ekranın sağ üst köşesinde bulunan pil seviyesi göstergesini kullanarak görebilirsiniz. Pil kapasitesinin düşmesi halinde, ekranda ilgili bir ileti görünür: Bu uyarı görüldüğünde, pilleri en kısa süre içinde yenileri ile değiştirin.

Kilit elektronik donanımının altındaki vidayı çıkarın. Bunun için bir Torx T 8 tornavida gereklidir.

Kapağın pillerle birlikte aşağıya doğru kaymasına izin verin.

Eski pilleri çıkartın ve sayfa 169'deki bertaraf etme talimatına göre bertaraf edin. Pilleri dört yeni 1,5 V AA Mignon pil ile, kutupları doğru yöne gelecek şekilde değiştirin. Bunun için pil yuvasında resimler bulunmaktadır. Lütfen marka pil kullanın e şarj edilebilir pil kullanmayın.

Kapağı ve pilleri tekrar kilitleme elektronik donanımındaki yerlerine doğru itin ve vidaları sıkın.

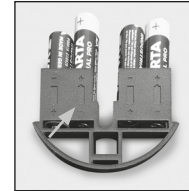
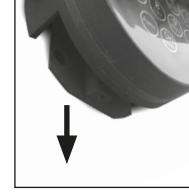
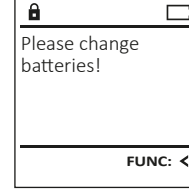

Garanti

BURG-WÄCHTER ürünleri üretim sırasında geçerli olan teknik standartlara ve kalite standartlarımıza uygun olarak üretilmektedir. Garanti, yalnızca satış sırasında üründe bulunan ve üretim veya malzeme kusurlarından kaynaklandığı kanıtlanabilecek kusurları içerir. Garanti süresi iki yıldır ve diğer hak iddiaları geçersizdir. örn. taşıma, hatalı kullanım, uygunsuz kullanım, aşınma vb. gibi meydana gelmiş kusur ve hasarlar garanti kapsamına girmemektedir. Piller garanti kapsamına girmemektedir. Satıcıya tespit edilmiş kusurlar yazılı olarak ve orijinal fiş/fatura ile birlikte ve kısa hata açıklamasıyla bildirilmek zorundadır. Makul süre içerisinde inceleme yapıldıktan sonra garantiyi sunan kurum olası bir tamir veya değişim konusunda karar verir.

Dikkat:

Size yüksek kaliteli, yüksek kaliteli bir ürün sağlamak ve servis ya da tamir durumunda en iyi şekilde size yardımcı olmak için, arızalı ya da kusurlu cihazları, geçerli yönetici pin koduyla birlikte orijinal satın alım belgesini de ibraz etmek suretiyle, bayinize teslim etmeniz gerekir.

İptal etme hakkınıza bağlı olarak iade durumunda, cihazın tüm parçalarının fabrika ayarlarında ve hasar görmemiş olması gerekmektedir. Bu kurallara uyulmaması halinde garanti geçersiz olur.

Cihazın bertaraf edilmesi

Sayın Müşterimiz, lütfen atık oluşumunu önlemekte yardımcı olun. Bu cihazı bertaraf etmeye niyetlendiğinizde, cihazın pek çok bileşeninin geri dönüşüme uygun değerli materyallerden oluştuğunu düşünün.



Elektrikli ve elektronik cihazların ve pillerin evsel atık çöpüne atılmayacağına, ayrılmış olarak veya ayrıca toplanmaları gerektiğine dikkatinizi çekeriz. Lütfen ilinizdeki / ilçenizdeki yetkili kurumdan pil ve elektronik atık toplama yerini öğreniniz.



BURG- WÄCHTER KG, işbu belge ile mevcut cihazın 2014/30/EU, (EMC), ve 2011/65/EU (RoHS) yönergelerine uyum gösterdiğini beyan eder.

AB Uyumluluk Beyanının tam metni www.burg.biz adresinden incelenebilir.

Güvenlik tavsiyesi

Klavye yüzeyindeki olası parmak izlerini ortadan kaldırmak için, zaman zaman bir mikrofiber bez (örn. gözlük temizleme bezi) ile temizleyin.

Baskı ve dizgi hataları ile teknik değişiklikler saklıdır.

Sandara

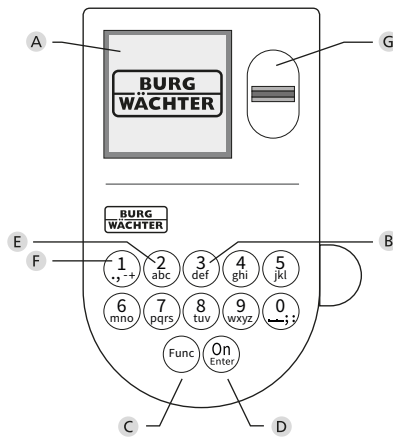

A Ekranas

B Skaitmenų mygtukai

Skaitmenys „1“–„0“ yra naudojami įvesčiai, pvz., įvedant kodą.

C „Func“ mygtukas

„Func“ mygtukas priderina savo funkciją prie situacijos. Paspaudus mygtuką, arba yra atveriamas pirmesnis meniu lygmuo, arba yra pašalinamas įvestas ženklas, arba yra atveriamas pagrindinis meniu. Ekrane yra rodoma esama mygtuko funkcija (žr. 3 skirsnį).

D „On/Enter“ mygtukas

„On/Enter“ mygtuku yra paleidžiama sistema arba yra pasirenkamas esamas meniu punktas.

E „1“ mygtukas

Jei yra keletas pasirinkimo galimybių, mygtuku galima slinkti aukštyn. Jei tai yra įmanoma, tuomet tai ekrane yra rodoma (žr. 3 skirsnį).

F „2“ mygtukas

Jei yra keletas pasirinkimo galimybių, mygtuku galima slinkti žemyn. Jei tai yra įmanoma, tuomet tai ekrane yra rodoma (žr. 3 skirsnį).

G Pirštų atspaudų jutiklis

Pirštų atspaudų jutikliu galima įrašyti arba seifo atidarymui naudoti pirštų atspaudus.

Didžiai gerbiamas Kliente,

labai dėkojame, kad pasirinkote seifą su BURG-WÄCHTER elektronine įranga „SecuTronic“. Ši elektroninė įranga yra sertifikuota pagal ECB-S B klasę. Tokiu būdu Jūs įsigijote gaminį, kuris atitinka itin aukštus saugos reikalavimus, ir buvo suprojektuotas ir pagamintas pagal naujausius technikos standartus. Ši spyna yra sertifikuota pagal EN 1300:2018. (Didelio saugumo spynų vertingų daiktų talpyklų klasifikacija pagal jų atsparumo nuo neteisėto atidarymo vertę).

Svarbu: prieš programuojant prašome perskaityti visą naudojimo instrukciją ir gerai saugoti šią instrukciją, kad bet kada galima būtų joje paieškoti.

Mes Jums linkime daug džiaugsmo su Jūsų naujuoju BURG-WÄCHTER seifu. Jūsų „Burg-Wächter KG“

Bendrai

Aktyvinimas

Elektroninė įranga yra įjungama klaviatūros ^{On} mygtuku. Šis tuoj pat po to užsidega. Vienu metu vieną akimirką ekrane yra rodomas BURG-WÄCHTER logo-tipas, prieš pasirodant PIN kodo arba piršto atspaudu įvesties langui.

Kalbos

Meniu valdymas ekrane yra prieinamas dvylika kalbų, ir jį galima nustatyti per meniu punktą Kalbos. Tikslų paaiškinimą šia tema rasite skyriuje „Meniu Kalba/Language“.

Teisių užklauso

Kad atidaryti su piršto atspaudu, būtina papildomai įvesti dar ir galiojantį PIN kodą.

Kontekstas:

Visi pirštų atspaudai esamoje programinės įrangos versijoje negauna pilnutinio vertingumo. Tačiau, kad įgyti atidarymo teisę, būtina pasiekti pilnutinį vertingumą. Todėl Jums papildomai reikia kito naudotojo galiojančio PIN kodo. Kuriant PIN kodą seife, yra duodama užklausa, ar prieiga turi būti naudojama kartu su piršto atspaudu. Šiuo atveju PIN kodo vertingumas yra automatiškai perkeliama į žemesnį lygį, dėl ko jis negali suteikti prieigos be kito naudotojo dar vieno PIN kodo arba piršto atspaudu. To paties naudotojo PIN kodo ir piršto atspaudu derinys prieigos nesuteikia.

PIN kodai be priskirto piršto atspaudu išsaugo pilnutinį vertingumą, ir tokiu būdu suteikia prieigą be antrosios teisės užklauso.

Blokavimo trukmės

Apsaugai nuo manipuliacijų spynos elektroninė įranga penkias minutes blokuoja prieigą prie seifo, jei tris kartus iš eilės buvo įvestas neteisingas skaitinis kodas. Po to, per kiekvieną tolesnę neteisėną įvestį, dešimt minučių. Šios blokavimo trukmės metu ekrane atbulai eina dar likusi trukmė. Seifo atidarymas šios trukmės metu yra negalimas net ir su galiojančiu naudotojo arba administratoriaus kodu.

Apsaugos nuo įsilaužimo padidinimas

Prašome prižiūrėti, kad kodai nepatektų į pašalinių asmenų rankas. Todėl kodus laikykite saugioje vietoje, kad šie būtų prieinami tik įgaliotiems asmenims. Jei kodas yra prarandamas, tuomet spyną būtina pertvarkyti naujam kodui.

- Gamyklinį kodą būtina pakeisti, vos tik spyna yra paleidžiama.
- Paprastus kodus, kuriuos lengva atspėti (pvz., 1-2-3-4-5-6), naudoti draudžiama.
- Asmeninius duomenis (pvz., gimtadienius) ar kitus duomenis, kuriuos galima būtų numanyti žinant apie kodo turėtoją, naudoti kaip kodą yra draudžiama.
- Pakeitus kodą, spyną būtina keletą kartų patikrinti, esant atidarytoms apsauginėms durims.

Dėmesio: visus administratoriaus kodo, gamyklinio kodo ir naudotojo kodo pakeitimus būtina atlikti esant atidarytoms vertingų daiktų talpyklos durims! Užrakimo sistemą pertvarkius naujam kodui, ją, esant atidarytoms durims, būtina kelis kartus aktyvinti su naujuoju kodu.

Įvesties galimybės

Skaitmenų mygtukai:

Skaitmenys „1“–„0“ yra naudojami įvesčiai, pvz., įvedant kodą.

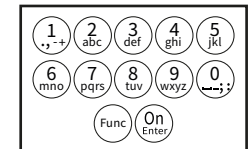

„Func“ mygtukas:

„Func“ mygtukas priderina savo funkciją prie situacijos. Paspaudus mygtuką, arba yra atveriamas pirmesnis meniu lygmuo, arba yra pašalinamas įvestas ženklas, arba yra atveriamas pagrindinis meniu. Ekrane yra rodoma esama mygtuko funkcija.

„On/Enter“ mygtukas:

„On/Enter“ mygtuku yra paleidžiama sistema arba yra pasirenkamas esamas meniu punktas.

Mygtukai „1“ ir „2“:

Jei yra keletas pasirinkimo galimybių, šiais mygtukais galima slinkti aukštyn ir žemyn. Jei tai yra įmanoma, tuomet tai ekrane yra rodoma atitinkamomis rodyklėmis.

Pirštų atspaudų jutiklis:

Pirštų atspaudų jutikliu galima įrašyti arba seifo atidarymui naudoti pirštų atspaudus.



Ekranas

- A Nurodo, ar mygtuku **Func** galima atšaukti paskutiniąją įvestį (◀), ar atverti pagrindinį meniu (M).
- B (2:▼) pasirodo tada, kai mygtuku „2“ galima slinkti žemyn.
- C (1:▲) pasirodo tada, kai mygtuku „1“ galima slinkti aukštyn.
- D (🔋) rodo baterijos pripildymo lygį.
- E (🔒/🔓) rodo, ar uždarymo armatūra atblokavo užraktą, ir tokiu būdu seifą galima atidaryti.

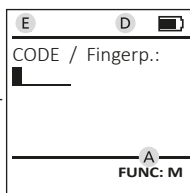
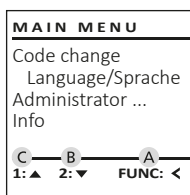

Atidarymas

Atidarymas su PIN kodu

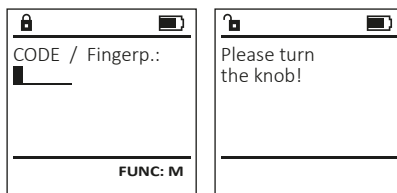

- Įjunkite spyną **On** mygtuku.
- Įveskite 6-ženklį PIN kodą (gamyklinis „1-2-3-4-5-6“).
- Ekrane pasirodo „Please turn the knob!“ (Prašome pasukti rankenėlę!)
- Pasukite rankenėlę.

Atidarymas su piršto atspaudu



- Įjunkite spyną **On** mygtuku.
- Užregistruotu pirštu iš viršaus į apačią perbraukite per jutiklio vidurį.
- Ekrane pasirodo nuoroda „Validity not achieved“ (Vertingumas nepasiektas).
- Įveskite kito naudotojo galiojantį 6-ženklį PIN kodą (gamyklinis „1-2-3-4-5-6“).
- Ekrane pasirodo „Please turn the knob!“ (Prašome pasukti rankenėlę!)
- Pasukite rankenėlę.

Meniu struktūra

Meniu struktūros sandara

- Kodo keitimas
- Kalba/Language
- Administratorius
 - > Naudotojas
 - > Sukurti
 - > Sukurti kodą
 - > Sukurti pirštą
 - > Priskirti
 - > Priskirti kodą
 - > Priskirti pirštą
 - > Pašalinti
 - > Laiko funkcijos
 - > Nustatyti laiką
 - > Nustatyti datą
 - > Automatinis VL/ŽL
 - > Vėlinimo trukmė
 - > Programavimas
 - > Duomenų bazės naujinimas
 - > Programinės aparatinės įrangos naujinimas
 - > Reorganizuoti
 - > Veiksmai
 - > Rodyti
 - > Įrašyti
 - > Sąranka
 - > Prijungti
 - > FP atstata
 - > Generuoti AES raktą
- Informacija
 - > Sistemos informacija
 - > Sistemos tikrinimas

Meniu funkcijų aprašymas

Meniu Kodo keitimas

Administratoriaus kodo bei naudotojo kodų keitimas. Mes atkreipiame Jūsų dėmesį į tai, kad saugumo sumetimais gamykloje nustatytą administratoriaus kodą būtina pakeisti į individualiai nustatomą kodą.

- Įjunkite spyną **On** mygtuku.
- Tuoj pat po to paspauskite **Func**.
- Pasirodo „Main menu“ (Pagrindinis meniu).
- Patvirtinkite **On**.
- Mygtuku 1 arba 2 dabar Jūs galite slinkti tol, kol bus pažymėtas administratorius / naudotojas, kurio kodą reikia pakeisti.
- Patvirtinkite **On**.
- Klaviatūra įveskite lig šiol galiojusį senąjį arba gamyklinį kodą ir paspauskite **On**.
- Klaviatūra įveskite naują kodą ir patvirtinkite **On**.
- Pakartokite įvestį ir dar kartą patvirtinkite **On**.
- Esant teisingai įvesčiai, pasirodo „Code change completed!“ (Kodo keitimas atliktas).
- Paspauskite bet kurį mygtuką.

Nuoroda: per pirmąjį seifo spynos paleidimą papildomai yra užklausiama esamos datos ir laiko duomenų:

- Dienos įvestis (2-ženklė).
- Mėnesio įvestis (2-ženklė).
- Metų įvestis (2-ženklė).
- Valandos įvestis (2-ženklė).
- Minučių įvestis (2-ženklė).

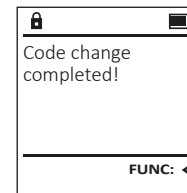
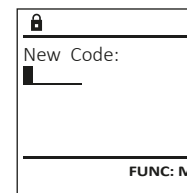
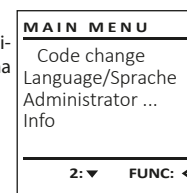

Meniu Kalba/Language

- Įjunkite spyną ^{On} mygtuku.
- Tuoj pat po to paspauskite ^{Func.}
- Pasirodo "Main menu" (Pagrindinis meniu).
- Slinkite mygtuku 1 arba 2, kol bus pažymėtas meniu punktas "Language" (Kalba).
- Patvirtinkite ^{On}.
- Pasirodo "Main menu / language" (Pagrindinis meniu / Kalba)
- Mygtuku 1 arba 2 slinkite tol, kol bus pažymėta pageidaujama kalba.
- Patvirtinkite ^{On}.
- Pasirodo "Data has been saved!" (Duomenys buvo įrašyti!)
- Paspauskite bet kurį mygtuką.

```
MAIN MENU
Code change
Language/Sprache
Administrator ...
Info
1:▲ 2:▼ FUNC: <
```

```
LANGUAGE
Čeština
Deutsch
English
Español
1:▲ 2:▼ FUNC: <
```

Meniu Administratorius

Šis meniu turi keletą submeniu, skirtų grupuoti funkcijas. Šiame skirsnyje esančiomis funkcijomis pilnai galima naudotis tik su administratoriaus kodu.

```
MAIN MENU
Code change
Language/Sprache
Administrator ...
Info
1:▲ 2:▼ FUNC: <
```

Meniu Administratorius / Naudotojas

Meniu Administratorius / Naudotojas / Sukurti

Sukurti naudotojai seifą gali atidaryti. Dėl informacijos apie vertingumus žr. 170 puslapį.

Submeniu Administratorius / Naudotojas / Sukurti / Sukurti kodą

- Įjunkite spyną ^{On} mygtuku.
- Tuoj pat po to paspauskite ^{Func.}
- Pasirodo "Main menu" (Pagrindinis meniu).
- Slinkite mygtuku 1 arba 2, kol bus pažymėtas meniu punktas "Administrator" (Administratorius).
- Patvirtinkite ^{On}.
- Pasirodo "Main menu / Administrator" (Pagrindinis meniu / Administratorius).
- Patvirtinkite ^{On}.
- Pasirodo "Main menu / Administrator / User" (Pagrindinis meniu / Administratorius / Naudotojas).
- Patvirtinkite ^{On}.
- Pasirodo "Main menu / Administrator / User / Create" (Pagrindinis meniu / Administratorius / Naudotojas / Sukurti).
- Patvirtinkite ^{On}.
- Įveskite administratoriaus kodą, kad gautumėte reikalingą teisę.

```
USER
Create
Assign
Delete
2:▼ FUNC: <
```

```
USER.0001 CD
Combination:
[FP]
FUNC: M
```

- Yra rodoma artimiausia laisva atmintinės vieta (pvz., USER.0002 CD).
- Įveskite 6-ženklį kodą ir patvirtinkite ^{On}.
- Slinkite mygtuku 1 arba 2 per derinių galimybes.
- Jei derinio nepasirinkote, tuomet patvirtinkite 3 kartus ^{On}.
- Jei pasirinkote derinį „FP“, tuomet užregistruokite savo piršto atspaudą, kaip aprašyta submeniu "Administrator / User / Create / Create fingerprint" (Administratorius / Naudotojas / Sukurti / Sukurti pirštą).

Submeniu Administratorius / Naudotojas / Sukurti / Sukurti pirštą

- Įjunkite spyną ^{On} mygtuku.
- Tuoj pat po to paspauskite ^{Func.}
- Pasirodo "Main menu" (Pagrindinis meniu).
- Slinkite mygtuku 1 arba 2, kol bus pažymėtas meniu punktas "Administrator" (Administratorius).
- Patvirtinkite ^{On}.
- Pasirodo "Main menu / Administrator" (Pagrindinis meniu / Administratorius).
- Patvirtinkite ^{On}.
- Pasirodo „Pagrindinis meniu / Administratorius / Naudotojas“ (Pagrindinis meniu / Administratorius / Naudotojas).
- Patvirtinkite ^{On}.
- Pasirodo "Main menu / Administrator / User / Create" (Pagrindinis meniu / Administratorius / Naudotojas / Sukurti).
- Slinkite mygtuku 1 arba 2, kol bus pažymėtas meniu punktas „Sukurti pirštą“.
- Patvirtinkite ^{On}.
- Įveskite administratoriaus kodą, kad gautumėte reikalingą teisę.
- Pasirodo "Create Finger" (Užregistruoti pirštą).
- Kelis kartus iš viršaus į apačią perbraukite pirštu per jutiklio vidurį.
- Arba Jūs būsite paraginti veiksmą pakartoti (esant klaidų pranešimams, žr. 176 puslapį), arba Jūs gausite pranešimą "USER.XXXX FP created!" (USER.XXXX FP buvo sėkmingai sukurtas).
- Paspauskite bet kurį mygtuką.

```
USER.0002 CD
569425
Combination:
[FP]
1:▲ 2:▼ FUNC: <
```

```
USER.0001 CD
Created!
FUNC: <
```

```
USER
Create Code
Create Finger
1:▲ 2:▼ FUNC: <
```

```
Program finger
■■■■4↓
FUNC: <
```

```
USER.0003 FP
created!
FUNC: <
```

Meniu Administratorius / Naudotojas / Priskirti

Kiekvienas naudotojas gali turėti vieną kodą ir vieną piršto atspaudą. Dėl informacijos apie vertingumus žr. 170 puslapį.

Submeniu Administratorius / Naudotojas / Priskirti / Priskirti kodą

- Įjunkite spyną ^{On} mygtuku.
- Tuoj pat po to paspauskite ^{Func.}
- Pasirodo "Main menu" (Pagrindinis meniu).
- Slinkite mygtuku 1 arba 2, kol bus pažymėtas meniu punktas "Administrator" (Administratorius).
- Patvirtinkite ^{On}.
- Pasirodo "Main menu / Administrator" (Pagrindinis meniu / Administratorius).
- Patvirtinkite ^{On}.
- Pasirodo „Pagrindinis meniu / Administratorius / Naudotojas“ (Pagrindinis meniu / Administratorius / Naudotojas).
- Slinkite mygtuku 1 arba 2, kol bus pažymėtas meniu punktas „Align“ (Priskirti).
- Patvirtinkite ^{On}.
- Pasirodo "Main menu / Administrator / User / Align" (Pagrindinis meniu / Administratorius / Naudotojas / Priskirti).
- Patvirtinkite ^{On}.
- Įveskite administratoriaus kodą, kad gautumėte reikalingą teisę.
- Dabar mygtuku 1 arba 2 Jūs galite slinkti tol, kol bus pažymėtas naudotojas, kuriam reikia priskirti kodą.
- Patvirtinkite ^{On}.
- Įveskite 6-ženklį kodą ir patvirtinkite ^{On}.
- Slinkite mygtuku 1 arba 2 per derinių galimybes.
- Jei derinio nepasirinkote, tuomet patvirtinkite 3 kartus ^{On}.

```
USER
Create
Assign
Delete
1:▲ 2:▼ FUNC: <
```

```
USER
Assign Code
Assign Finger
2:▼ FUNC: <
```

```
USER.0001
1:▲ 2:▼ FUNC: M
```

Submenu Administratorius / Naudotojas / Priskirti / Priskirti pirštą

- Įjunkite spyną On mygtuku.
- Tuoj pat po to paspauskite Func .
- Pasirodo "Main menu" (Pagrindinis meniu).
- Slinkite mygtuku 1 arba 2, kol bus pažymėtas meniu punktas "Administrator" (Administratorius).
- Patvirtinkite On .
- Pasirodo "Main menu / Administrator" (Pagrindinis meniu / Administratorius).
- Patvirtinkite On .
- Pasirodo "Main menu / Administrator / User" (Pagrindinis meniu / Administratorius / Naudotojas).
- Slinkite mygtuku 1 arba 2, kol bus pažymėtas meniu punktas "Assign" (Priskirti).
- Patvirtinkite On .
- Slinkite mygtuku 1 arba 2, kol bus pažymėtas meniu punktas "Assign Finger" (Priskirti pirštą).
- Patvirtinkite On .
- Įveskite administratoriaus kodą, kad gautumėte reikalingą teisę.
- Pasirodo "Main menu / Administrator / User / Assign Finger" (Pagrindinis meniu / Administratorius / Naudotojas / Priskirti).
- Dabar mygtuku 1 arba 2 Jūs galite slinkti tol, kol bus pažymėtas naudotojas, kuriam reikia priskirti piršto atspaudą.
- Patvirtinkite On .
- Pasirodo "Create fingerprint" (Užregistruoti pirštą).
- Kelis kartus iš viršaus į apačią perbraukite pirštu per jutiklio vidurį.
- Arba Jūs būsite paraginti veiksmažodį pakartoti (esant klaidų pranešimams, žr. 176 puslapį), arba Jūs gausite pranešimą „USER.XXXX FP buvo sėkmingai sukurtas“.
- Paspauskite bet kurį mygtuką.

USER
Create Assign Delete
1: ▲ 2: ▼ FUNC: <

USER
Assign Code Assign Finger
1: ▲ FUNC: <

USER
USER.0003 FP created!
FUNC: <

Menu Administratorius / Naudotojas / Pašalinti

Pašalinti naudotojai nebeturi prieigos prie seifo. Tačiau istorijoje jie išlieka.

Submenu Administratorius / Naudotojas / Pašalinti

- Įjunkite spyną On mygtuku.
- Tuoj pat po to paspauskite Func .
- Pasirodo "Main menu" (Pagrindinis meniu).
- Slinkite mygtuku 1 arba 2, kol bus pažymėtas meniu punktas "Administrator" (Administratorius).
- Patvirtinkite On .
- Pasirodo "Main menu / Administrator" (Pagrindinis meniu / Administratorius).
- Patvirtinkite On .
- Pasirodo "Main menu / Administrator / User" (Pagrindinis meniu / Administratorius / Naudotojas).
- Patvirtinkite On .
- Pasirodo „Pagrindinis meniu / Administratorius / Naudotojas / Pašalinti“.
- Slinkite mygtuku 1 arba 2, kol bus pažymėtas meniu punktas „Pašalinti“.
- Patvirtinkite On .
- Įveskite administratoriaus kodą, kad gautumėte reikalingą teisę.
- Dabar mygtuku 1 arba 2 Jūs galite slinkti tol, kol bus pažymėtas naudotojas, kurį reikia pašalinti.
- Patvirtinkite On .
- Pasirodo "USER.XXXX FP created!" (Duomenų rinkinys pašalintas).
- Paspauskite bet kurį mygtuką.

USER
Create Delete
1: ▲ FUNC: <

USER
USER.0001 CD
1: ▲ 2: ▼ FUNC: M

USER
Dataset has been deleted!
FUNC: <

Menu Administratorius / Laiko funkcijos

Be laiko ir datos taip pat galima nustatyti, ar reikia automatiškai keisti Vidurio Europos vasaros/žiemos laiką. Vėlinimo trukmė užkerta kelią greitam atidarymui per užpuolimą.

ADMIN
User Timer functions Programming Processes
1: ▲ 2: ▼ FUNC: <

Menu Administratorius / Laiko funkcijos / Nustatyti laiką

- Įjunkite spyną On mygtuku.
- Tuoj pat po to paspauskite Func .
- Pasirodo "Main menu" (Pagrindinis meniu).
- Slinkite mygtuku 1 arba 2, kol bus pažymėtas meniu punktas "Administrator" (Administratorius).
- Patvirtinkite On .
- Pasirodo "Main menu / Administrator" (Pagrindinis meniu / Administratorius).
- Slinkite mygtuku 1 arba 2, kol bus pažymėtas meniu punktas "Timer functions" (Laiko funkcijos).
- Patvirtinkite On .
- Pasirodo „Administrator / Time entry (Administratorius / Laiko funkcijos).
- Patvirtinkite On .
- Įveskite administratoriaus kodą, kad gautumėte reikalingą teisę.
- Klaviatūra galima nustatyti laiką (24 valandų ritmas).
- Patvirtinkite On .
- Pasirodo "Data has been saved!" (Duomenys buvo įrašyti!).
- Paspauskite bet kurį mygtuką.

TIMER FUN ...
Time entry Date entry Autom. ST/WT Delay time
2: ▼ FUNC: <

TIMER FUN ...
Time entry H.M 0.00
FUNC: M

Meniu Administratorius / Laiko funkcijos / Nustatyti datą

- Įjunkite spyną On_{Enter} mygtuku.
- Tuoj pat po to paspauskite Func .
- Pasirodo "Main menu" (Pagrindinis meniu).
- Slinkite mygtuku 1 arba 2, kol bus pažymėtas meniu punktas "Administrator" (Administratorius).
- Patvirtinkite On_{Enter} .
- Pasirodo "Main menu / Administrator" (Pagrindinis meniu / Administratorius).
- Slinkite mygtuku 1 arba 2, kol bus pažymėtas meniu punktas "Timer functions" (Laiko funkcijos).
- Patvirtinkite On_{Enter} .
- Pasirodo "Timer functions" (Laiko funkcijos).
- Slinkite mygtuku 1 arba 2, kol bus pažymėtas meniu punktas "Date entry" (Data).
- Patvirtinkite On_{Enter} .
- Įveskite administratoriaus kodą, kad gautumėte reikalingą teisę.
- Klaviatūra galima nustatyti datą.
- Patvirtinkite On_{Enter} .
- Pasirodo "Data has been saved!" (Duomenys buvo įrašyti!).
- Paspauskite bet kurį mygtuką.

TIMER FUN ...		
Time entry	Date entry	Autom. ST/WT
Delay time		
1: ▲	2: ▼	FUNC: <

Date entry		
D.M.Y	00.00.00	
FUNC: M		

Meniu Administratorius / Laiko funkcijos / Autom. VL/ŽL

Automatinis Vidurio Europos vasaros/žiemos laiko keitimas.

- Įjunkite spyną On_{Enter} mygtuku.
- Tuoj pat po to paspauskite Func .
- Pasirodo "Main menu" (Pagrindinis meniu).
- Slinkite mygtuku 1 arba 2, kol bus pažymėtas meniu punktas "Administrator" (Administratorius).
- Patvirtinkite On_{Enter} .
- Pasirodo "Administrator" (Administratorius).
- Slinkite mygtuku 1 arba 2, kol bus pažymėtas meniu punktas "Timer functions" (Laiko funkcijos).
- Patvirtinkite On_{Enter} .
- Pasirodo "Timer functions" (Laiko funkcijos).
- Slinkite mygtuku 1 arba 2, kol bus pažymėtas meniu punktas "Autom. ST/WT" (Autom. VL/ŽL).
- Patvirtinkite On_{Enter} .
- Įveskite administratoriaus kodą, kad gautumėte reikalingą teisę.
- Mygtukais 1 arba 2 galima įjungti arba išjungti automatinį laiko keitimą.
- Patvirtinkite On_{Enter} .
- Pasirodo "Data has been saved!" (Duomenys buvo įrašyti!).
- Paspauskite bet kurį mygtuką.

TIMER FUN ...		
Time entry	Date entry	Autom. ST/WT
Delay time		
1: ▲	2: ▼	FUNC: <

Autom. ST/WT		
[ON]		
1: ▲		FUNC: M

Meniu Administratorius / Laiko funkcijos / Vėlinimo trukmė

Vėlinimo trukmė yra nustatoma pageidaujama laukimo trukmė prieš funkcijos vykdymą, ir tokiu būdu ji gali užkirsti kelią greitam atidarymui per užpuolimą. Pasibaigus vėlinimo trukmei, būtina iš naujo atlikti galiojančią ir visavertę įvestį, kad suteikti prieigą.

- Įjunkite spyną On_{Enter} mygtuku.
- Tuoj pat po to paspauskite Func .
- Pasirodo "Main menu" (Pagrindinis meniu).
- Slinkite mygtuku 1 arba 2, kol bus pažymėtas meniu punktas "Administrator" (Administratorius).
- Patvirtinkite On_{Enter} .
- Pasirodo "Administrator" (Administratorius).
- Slinkite mygtuku 1 arba 2, kol bus pažymėtas meniu punktas "Timer functions" (Laiko funkcijos).
- Patvirtinkite On_{Enter} .
- Pasirodo "Timer functions" (Laiko funkcijos).
- Slinkite mygtuku 1 arba 2, kol bus pažymėtas meniu punktas "Delay time" (Vėlinimo trukmė).
- Patvirtinkite On_{Enter} .
- Įveskite administratoriaus kodą, kad gautumėte reikalingą teisę. Jei jau buvo nustatyta vėlinimo trukmė, ši pirma turi pereiti.
- Klaviatūra galima nustatyti vėlinimo trukmę (0–99 minutės).
- Patvirtinkite On_{Enter} .
- Pasirodo "Data has been saved!" (Duomenys buvo įrašyti!).
- Paspauskite bet kurį mygtuką.

TIMER FUN ...		
Time entry	Date entry	Autom. ST/WT
Delay time		
1: ▲		FUNC: <

Delay time		
[00] min		
FUNC: M		

Meniu Administratorius / Programavimas

Programinės aparatinės įrangos naujinimu yra įdiegiama naujausia programinės įrangos versija. Reorganizavimu yra surūšiuojama duomenų bazė.

ADMIN		
User	Timer functions	Programming
Processes		
1: ▲	2: ▼	FUNC: <

Meniu Administratorius / Programavimas / Duomenų bazės naujinimas

Ši funkcija kol kas nėra aktyvinta.

PROGRAMMING		
Databaseupdate	Firmwareupdate	Restructure
2: ▼		
FUNC: <		

Meniu Administratorius / Programavimas / Programinės aparatinės įrangos naujinimas

- Prašome užtikrinti, kad baterijos prieš programinės aparatinės įrangos naujinimą būtų pilnos.
- Prašome nukopijuoti naująją programinės aparatinės įrangos versiją į FAT 32 suformatuotą „microSD“ kortelę ir prašome įkišti ją į „microSD“ kortelės lizdą.
- Įjunkite spyną On_{Enter} mygtuku.
- Tuoj pat po to paspauskite Func .
- Pasirodo "Main menu" (Pagrindinis meniu).
- Slinkite mygtuku 1 arba 2, kol bus pažymėtas meniu punktas "Administrator" (Administratorius).
- Patvirtinkite On_{Enter} .
- Pasirodo "Administrator" (Administratorius).
- Slinkite mygtuku 1 arba 2, kol bus pažymėtas meniu punktas "Programming" (Programavimas).
- Patvirtinkite On_{Enter} .
- Pasirodo "Programming" (Programavimas).
- Slinkite mygtuku 1 arba 2, kol bus pažymėtas meniu punktas "Firmwareupdate" (Programinės aparatinės įrangos naujinimas).
- Patvirtinkite On_{Enter} .
- Įveskite administratoriaus kodą, kad gautumėte reikalingą teisę.
- Pasirodo "Confirm current original Firmware version with Enter" (Esamą originalią gamintojo pr. apar. įr. versiją patvirtinkite Enter).
- Patvirtinkite On_{Enter} . Paskui į procesą Jums kištis nebereikės.
- Pasirodo pranešimas "Do not interrupt power" (Nepertaukite srovės šaltinio).
- Rodinys ekrane kurį laiką užgęsta.
- Baigus naujinimą, pasirodo nuoroda "Firmware-update completed" (Atliktas programinės aparatinės įrangos naujinimas).

PROGRAMMING		
Databaseupdate	Firmwareupdate	Restructure
1: ▲		
2: ▼		
FUNC: <		

Confirm current original firmware version with Enter!		
FUNC: M		

Firmwareupdate complete!		
FUNC: <		

Meniu Administratorius / Programavimas / Reorganizavimas

- Įjunkite spyną On_{Enter} mygtuku.
- Tuoj pat po to paspauskite Func .
- Pasirodo "Main menu" (Pagrindinis meniu).
- Slinkite mygtuku 1 arba 2, kol bus pažymėtas meniu punktas "Administrator" (Administratorius).
- Patvirtinkite On_{Enter} .
- Pasirodo "Administrator" (Administratorius).
- Slinkite mygtuku 1 arba 2, kol bus pažymėtas meniu punktas "Programming" (Programavimas).
- Patvirtinkite On_{Enter} .
- Pasirodo "Programming" (Programavimas).
- Slinkite mygtuku 1 arba 2, kol bus pažymėtas meniu punktas "Restructure" (Reorganizavimas).
- Patvirtinkite On_{Enter} .
- Įveskite administratoriaus kodą, kad gautumėte reikalingą teisę.
- Pasirodo "Restructuring in progress!" (Vyksta reorganizavimas).

PROGRAMMING		
Databaseupdate	Firmwareupdate	Restructure
1: ▲		
2: ▼		
FUNC: <		

Restructuring in progress!		

Meniu Administratorius / Veiksmai

Istoriją galima įrašyti į įkištą „microSD“ kortelę arba išvesti tiesiai ekrane.

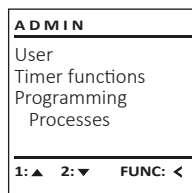

Meniu Administratorius / Veiksmai / Rodyti

- Įjunkite spyną On mygtuku.
- Tuoj pat po to paspauskite $Func$.
- Pasirodo "Main menu" (Pagrindinis meniu).
- Slinkite mygtuku 1 arba 2, kol bus pažymėtas meniu punktas "Administrator" (Administratorius).
- Patvirtinkite On .
- Pasirodo "Administrator" (Administratorius).
- Slinkite mygtuku 1 arba 2, kol bus pažymėtas meniu punktas "Processes" (Veiksmai).
- Patvirtinkite On .
- Įveskite administratoriaus kodą, kad gautumėte reikalingą teisę.
- Slinkite mygtuku 1 arba 2 per duomenų rinkinius.
- Patvirtinkite On .

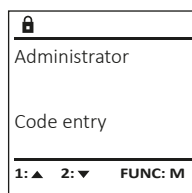
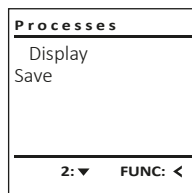

Meniu Administratorius / Veiksmai / Įrašyti

- Prašome įkišti FAT 32 suformatuotą „microSD“ kortelę į „microSD“ kortelės lizdą.
- Įjunkite spyną On mygtuku.
- Tuoj pat po to paspauskite $Func$.
- Pasirodo "Main menu" (Pagrindinis meniu).
- Slinkite mygtuku 1 arba 2, kol bus pažymėtas meniu punktas "Administrator" (Administratorius).
- Patvirtinkite On .
- Pasirodo "Administrator" (Administratorius).
- Slinkite mygtuku 1 arba 2, kol bus pažymėtas meniu punktas "Processes" (Veiksmai).
- Patvirtinkite On .
- Pasirodo "Processes" (Veiksmai).
- Slinkite mygtuku 1 arba 2, kol bus pažymėtas meniu punktas "Save" (Įrašyti).
- Patvirtinkite On .
- Įveskite administratoriaus kodą, kad gautumėte reikalingą teisę.
- Pasirodo "Please wait!" (Prašome palaukti!).
- Pasirodo "Dataset has been stored!" (Duomenys buvo įrašyti!).
- Paspauskite bet kurį mygtuką.

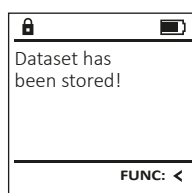
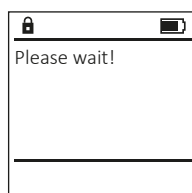
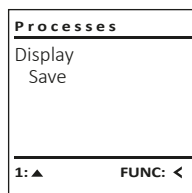

Meniu Administratorius / Sąranka

Sistemą būtina prijungti ryšiu prietaiso viduje. FP atstata pašalina visus pirštų atspaudus.

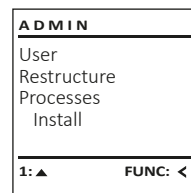

Meniu Administratorius / Sąranka / Prijungti

Visiško sistemos gedimo atveju gali nutikti, kad elektroninį valdymo skydelį reikės iš naujo prijungti prie uždarymo mechanizmo.

- Įjunkite spyną On mygtuku.
- Tuoj pat po to paspauskite $Func$.
- Pasirodo "Main menu" (Pagrindinis meniu).
- Slinkite mygtuku 1 arba 2, kol bus pažymėtas meniu punktas "Administrator" (Administratorius).
- Patvirtinkite On .
- Pasirodo "Administrator" (Administratorius).
- Slinkite mygtuku 1 arba 2, kol bus pažymėtas meniu punktas "Setup" (Sąranka).
- Patvirtinkite On .
- Įveskite administratoriaus kodą, kad gautumėte reikalingą teisę.
- Pasirodo "Dataset has been stored!" (Duomenys buvo įrašyti!).
- Paspauskite bet kurį mygtuką.

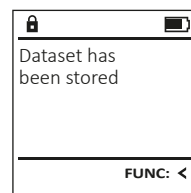
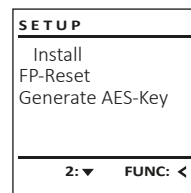

Po prisijungimo būtina pakeisti administratoriaus kodą, kaip aprašyta meniu Kodo keitimas.

Meniu Administratorius / Sąranka / FP atstata

- Įjunkite spyną On mygtuku.
- Tuoj pat po to paspauskite $Func$.
- Pasirodo "Main menu" (Pagrindinis meniu).
- Slinkite mygtuku 1 arba 2, kol bus pažymėtas meniu punktas "Administrator" (Administratorius).
- Patvirtinkite On .
- Pasirodo "Administrator" (Administratorius).
- Slinkite mygtuku 1 arba 2, kol bus pažymėtas meniu punktas "Setup" (Sąranka).
- Patvirtinkite On .
- Slinkite mygtuku 1 arba 2, kol bus pažymėtas meniu punktas "FP-Reset" (FP atstata).
- Patvirtinkite On .
- Įveskite administratoriaus kodą, kad gautumėte reikalingą teisę.
- Pasirodo "Delete data with ENTER key" (Pašalinkite duomenis ENTER mygtuku).
- Patvirtinkite On .
- Pasirodo "Please wait!" (Prašome palaukti!).
- Paspauskite bet kurį mygtuką.

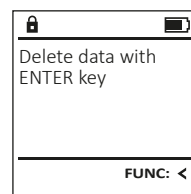
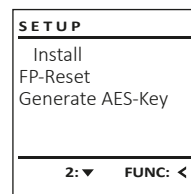

Meniu Administratorius / Sąranka / Generuoti AES raktą

Ši funkcija kol kas nėra aktyvinta.

Šiame meniu Jūs galite peržiūrėti daug sistemos informacijos.

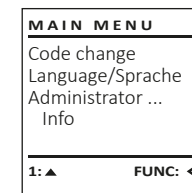

Meniu Informacija / Sistemos informacija

- Įjunkite spyną On mygtuku.
- Tuoj pat po to paspauskite $Func$.
- Pasirodo "Main menu" (Pagrindinis meniu).
- Slinkite mygtuku 1 arba 2, kol bus pažymėtas meniu punktas "Info" (Informacija).
- Patvirtinkite On .
- Pasirodo "Info" (Informacija).
- Patvirtinkite On .
- Įveskite administratoriaus kodą, kad gautumėte reikalingą teisę.
- Yra rodoma sistemos informacija.
- Slinkite mygtuku 1 arba 2, kad peržiūrėtumėte informaciją.
- Vėl grįžkite $Func$ mygtuku.

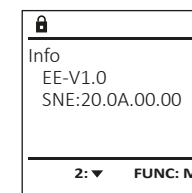
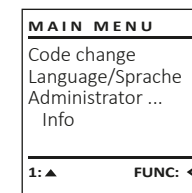

Meniu Informacija / Sistemos tikrinimas

- Įjunkite spyną On mygtuku.
- Tuoj pat po to paspauskite $Func$.
- Pasirodo "Main menu" (Pagrindinis meniu).
- Slinkite mygtuku 1 arba 2, kol bus pažymėtas meniu punktas "Info" (Informacija).
- Patvirtinkite On .
- Pasirodo "Info" (Informacija).
- Slinkite mygtuku 1 arba 2, kol bus pažymėtas meniu punktas "Systemcheck" (Sistemos tikrinimas).
- Patvirtinkite On .
- Įveskite administratoriaus kodą, kad gautumėte reikalingą teisę.
- Yra rodoma sistemos tikrinimo informacija.
- Slinkite mygtuku 1 arba 2, kad peržiūrėtumėte informaciją.
- Vėl grįžkite $Func$ mygtuku.

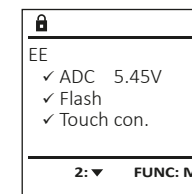
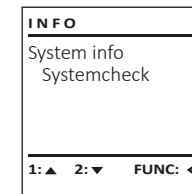

Klaidų pranešimai

Toliau yra pateikiami klaidų rodmenys, ekrane atsirandantys užregistruojant pirštą arba atidarant.

Klaidos pranešimas	Sprendimas
<i>Too fast!</i> <i>Please repeat</i> (Per greitai! Prašome pakartoti)	Braukite pirštu per jutiklį lėčiau.
<i>Too tilted!</i> <i>Please repeat</i> (Per kreivai! Prašome pakartoti)	Braukite pirštu per jutiklį tiesiai.
<i>Too short!</i> <i>Please repeat</i> (Per trumpai! Prašome pakartoti)	Braukite pirštu per jutiklį taip, kad galima būtų perskaityti daugiau Jūsų piršto ploto.
<i>Position in the middle and repeat!</i> (Nustatykite per vidurį ir pakartokite!)	Nustatykite savo pirštą per vidurį virš jutiklio.
<i>Wrong code!</i> (Kodas neteisingas!)	Įveskite galiojantį kodą.
<i>No admittance!</i> (Prieigos nėra!)	Buvo naudojamas neįrašytas pirštas. Pakartokite su jau užregistruotu pirštu.

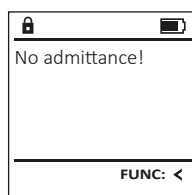
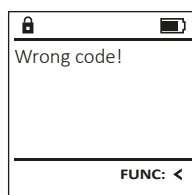
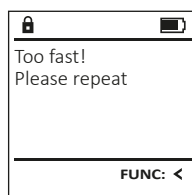

Techniniai duomenys

Administratoriaus kodų skaičius:	1
Naudotojo kodų skaičius:	9 (maks.)
Piršto atspaudų kodų skaičius:	20 (maks.)
Blokavimo trukmės:	Po 3 kartus neteisingos kodo įvesties 5 minutės, paskui kaskart 10 minučių
Įtampos šaltinis:	4x AA MIGNON LR6 ALKALINE
Data/laikas:	✓
Atnaujinamas (programinė aparatinė įranga):	✓
Istorijų skaičius:	2.000

Baterijų keitimas

Baterijų lygio rodinyje ekrano viršuje dešinėje Jūs galite bet kada matyti baterijų būseną. Kai baigiasi baterijų talpa, ekrane pasirodo atitinkama nuoroda: Pasirodžius šiai nuorodai, kaip galima greičiau pakeiskite baterijas.

Pašalinkite varžtus apatinėje spynos elektroninės įrangos pusėje. Tam Jums reikės „Torx“ T 8 atsuktuvo.

Leiskite dangteliui kartu su baterijomis išslysti žemyn.

Išimkite senąsias baterijas ir pašalinkite jas pagal šalinimo nuorodas, pateikiamas 176 puslapyje. Pakeiskite baterijas keturiomis naujomis 1,5V AA baterijomis ir pagal teisingą poliškumą. Tuo tikslu ant baterijų laikiklio yra pavaizduoti paveikslėliai. Prašome naudoti firmines baterijas, o ne akumuliatorius.

Vėl įstumkite dangtelį kartu su baterijomis į uždarymo elektroninę įrangą, ir tvirtai prisukite.

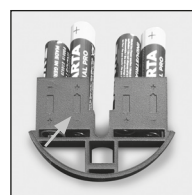
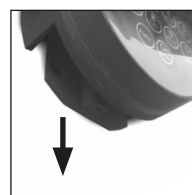
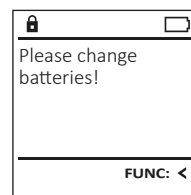

Garantija

BURG-WÄCHTER gaminiai yra gaminami pagal gamybos metu galiojančius techninius standartus ir laikantis mūsų kokybės standartų. Garantija apima tik tuos trūkumus, kurių įrodomos priežastys yra pardavimo momentu buvę gamybos arba medžiagų defektai. Garantija baigiasi po dviejų metų, tolesnės pretenzijos yra negalimos. Pvz., dėl transportavimo, neteisingo valdymo, netinkamo naudojimo, susidėvėjimo ir t. t. atsiradusiems trūkumams ir pažeidimams garantija netaikoma. Baterijoms garantija netaikoma. Nustatytus trūkumus, įsk. originalų pirkimo dokumentą ir trumpą defekto aprašymą, būtina savo pardavėjui pateikti raštu. Per deramą laiką patikrinęs, garantijos teikėjas sprendžia dėl galimo remonto arba keitimo.

Dėmesio:

Tam, kad Jums tiekume nepriekaištingos kokybės aukštavertį gaminį ir optimaliai Jums padėtume techninės priežiūros ar remonto atveju, yra būtina brokuotus arba sugedusius prietaisus kartu su galiojančiu administratoriaus kodu savo prekybininkui pateikti kartu su originaliu pirkimo dokumentu.

Be to, jei gražinama remiantis Jūsų teise atsakyti sutarties, visos prietaiso dalys privalo būti nepažeistos gamykliniame nustatyme. Nesilaikymo atveju nustoja galioti garantija.

Prietaiso šalinimas

Didžiai gerbiamas Kliente, prašome padėti vengti atliekų. Jei Jūs kuriuo nors momentu ketintumėte šį prietaisą pašalinti, prašome prisiminti, kad daugelis šio prietaiso sudėtinių dalių susideda iš vertingų medžiagų, kurias galima perdirbti.

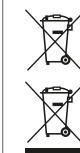

Mes atkreipiame dėmesį į tai, kad taip paženklintą elektros ir elektroninę įrangą bei baterijas būtina šalinti ne su buitiniams atliekomis, bet atskirti arba atskirai surinkti. Prašome pasiteirauti atsakingos įstaigos Jūsų mieste/savivaldybėje apie baterijų ir elektros įrangos atliekų susirinkimo vietas.



Šiuo BURG-WÄCHTER KG deklaruojama, kad šis prietaisas atitinka direktyvas 2014/30/ES (EMC) ir 2011/65/ES (RoHS).

Pilną ES atitikties deklaracijos tekstą galima rasti interneto adresu www.burg.biz.

Saugos rekomendacija

Prašome retkarčiais mikropluošto šluoste (pvz., akinių valymo šluoste) išvalyti klaviatūros valdymo plokštumą, kad pašalinti galimus pirštų atspaudus ant klaviatūros paviršiaus.

Galimos spausdinimo ir rinkimo klaidos bei techniniai pakeitimai.

.....

.....

.....

SecuTronic



**BURG
WÄCHTER**

BURG-WÄCHTER KG
Altenhofer Weg 15
58300 Wetter
Germany
www.burg.biz

SW/HBG SECUTRONIC TRSE 12V FP 15052020

www.burg.biz